

2019

vetonit
ORIGINAL PRODUCT

we
care*

Путеводитель **weber**

weber.vetonit

LR+

ТЕПЕРЬ В НОВОЙ УПАКОВКЕ!



Забота — наша работа



8 800 234 0131



SGWeberVetonitRUS



www.vetonit.weber



Приложение Weber-Vetonit для iOS и Android



Содержание



ЧТО НОВОГО?

2

Узнайте о наших новых продуктах и сервисах.

Если вы работаете на объекте и столкнулись со специфической задачей, ознакомьтесь с нашими рекомендованными решениями и материалами для различных ситуаций.

Задачи и решения

6

Системные решения

Оштукатуренный фасад	8
Спальня	10
Кухня	14
Ванная комната	16
Балкон	18

Задачи и решения

Стены	20
Полы	32
Облицовка плиткой	50
Фасады	64
Гидроизоляция	90
Кладка	98

Ознакомьтесь с ключевой информацией о материалах Weber-Vetonit.

Информация о продуктах

104

Штукатурки и шпаклевки ●	104
Полы ●	116
Плиточные клеи ●	138
Фасадные материалы ●	154
Гидроизоляция ●	218
Грунтовки ●	234
Кладочные растворы ●	242

Чтобы убедиться, правильный ли материал вы выбрали, ознакомьтесь с нашими классификаторами материалов.

Классификаторы

250

Штукатурки и шпаклевки ●	250
Полы ●	252
Плиточные клеи ●	254
Фасадные материалы ●	256
Гидроизоляция ●	258
Грунтовки ●	260
Кладочные растворы ●	261



О Weber

262



Указатель

268

Что нового?

weber.prim 801

**Проникающая грунтовка
для сильновпитывающих оснований**



Назначение

Для наружных и внутренних работ.

Стабилизация пылящих оснований и оснований с высокими поглощающими свойствами.

Грунтование гипсовой штукатурки, плит из гипсокартона и гипсоволокна, пористого бетона, минеральной штукатурки, панелей из цемента, волокнистого цемента, бетона, кладки и полов из сульфата кальция перед укладкой плитки и гидроизоляционными работами.

weber.prim 801 защищает плиточный клей от слишком быстрой потери воды, что повышает время жизни клея на открытом воздухе и качество сцепления с поверхностью.

Преимущества

- Малое время высыхания
- Легкое нанесение
- Устойчивость к воздействию щелочей
- Сильные вяжущие свойства

weber.stuk 411

**Цементно-известковая фасадная
штукатурка**



Назначение

Для выравнивания стен внутри и снаружи помещений, в том числе фасадов зданий, слоем от 5 до 30 мм.

Для нанесения на следующие основания:

- керамический или силикатный кирпич;
- бетон, после создания на его поверхности адгезивного слоя;
- поверхности, выполненные цементными или цементно-известковыми штукатурками или шпаклевками

Преимущества

- Высокая паропроницаемость
- Стойкость к образованию плесени/грибка
- Морозостойкость

weber.vetonit mech gyps

**Штукатурка гипсовая
для механизированного нанесения**



Назначение

Базовое выравнивание стен и потолков в сухих помещениях с нормальной влажностью, а также в кухнях, коридорах, санузлах (кроме ванных комнат).

Выравнивание стен слоем до 50 мм.

Подходящие основания: бетон, пенобетон; кирпич; оштукатуренные поверхности; гипсовые поверхности.

Механизированное нанесение.

Преимущества

- Усилена микроволокном
- Суперпластичность
- Повышенная прочность

Что нового?

weber.vetonit mosaic

Белый клей для мозаики и камня



Назначение

Подходит для укладки керамогранита (в т. ч. крупноформатного), клинкерной и керамической плитки, всех видов мозаик, искусственного и натурального камня (с водопоглощением >3 %) на стены и полы внутри (в т.ч. в помещениях с высокой влажностью и мокрыми зонами) и снаружи (открытые балконы, лоджии, террасы, пожарные переходы, парапеты) зданий.

Рекомендован для применения по выдержанному бетону, ГЛЛ, ГВЛ, ячеистому бетону, цементным штукатуркам, полимерной гидроизоляции webertec 822, цементным стяжкам, в том числе с системой «Теплый пол».

Преимущества

- Сохраняет цвет натурального камня и мозаики
- Подходит для системы «Теплый пол»
- Стойкий к многократному перепаду температур
- Высокая и долговечная фиксирующая способность

weber.pas silikon brick

Декоративная силиконовая штукатурка для создания поверхностей, имитирующих кирпичную кладку



Назначение

Создание декоративной поверхности, имитирующей кирпичную кладку.

Создание защитного слоя на поверхности системы теплоизоляции Weber.

Преимущества

- Паропроницаемость
- Самоочищаемость
- Высокая морозостойкость

weber.pas silikon wood

Декоративная силиконовая штукатурка для создания поверхностей, имитирующих фактуру дерева



Назначение

Создание декоративной поверхности, имитирующей фактуру дерева.

Создание защитного слоя на поверхности системы теплоизоляции Weber.

Преимущества

- Паропроницаемость
- Самоочищаемость
- Высокая морозостойкость



«Сен-Гобен» в мире

«Сен-Гобен» входит:

Forbes
TOP 100

в TOP-100 крупнейших
индустриальных компаний мира
(согласно рейтингу Forbes)

Clarivate
Analytics

в TOP-100 наиболее
инновационных компаний
в мире
(согласно рейтингу Clari-
vate Analytics) и является
единственной компанией
строительного сектора в
рейтинге

top
EMPLOYER

в число лучших
работодателей в мире
(TOP Employer Global 2016-
2017)

«Сен-Гобен» (Saint-Gobain) – международная
промышленная группа компаний
со штаб-квартирой в Париже.
История компании насчитывает более 350 лет.



ПРЕДСТАВИТЕЛЬСТВА



В ШТАТЕ



«Сен-Гобен» работает в 3 секторах:



**Инновационные
материалы**

- Высокотехнологичные материалы
- Плоское стекло и стекло для специальных применений



Строительная продукция

ISOVER, ISOTEC, ISOROC – изоляция
GYPROC – гипсокартон и решения
на основе гипса
WEBER – сухие строительные смеси
ESOPHON – акустические потолки
и панели
CERTAINTEED – сайдинг и черепица
PAM – трубы и комплексные системы
для водоснабжения и оттока сточных вод



**Дистрибуция
строительных
материалов**

На российском рынке широко представлены бренды ISOVER, WEBER-VETONIT, GYPROC.

ISOVER
SAINT-GOBAIN

ISOVER уже более 80 лет является мировым лидером по производству тепло- и звукоизоляции. Это единственный бренд в России, имеющий в своем портфолио продукты как на основе кварца, так и на основе базальта. Поэтому эксперты компании готовы предложить вам лучшее решение для любой задачи. Продукция ISOVER обеспечивает эффективную защиту от холода и шума, повышает комфорт и энергоэффективность дома, сокращает затраты на его эксплуатацию. Материалы ISOVER являются безопасными для здоровья человека и окружающей среды, и сертифицированы для применения даже в детских и медицинских учреждениях.

weber
SAINT-GOBAIN

WEBER-VETONIT (Вебер-Ветонит) – мировой лидер по разработке системных решений для ремонта и нового строительства. На данный момент WEBER-VETONIT имеет более чем 100-летнюю историю на рынке строительных материалов, насчитывает более 200 заводов в 59 странах мира, 10 R&D центров, в компании занято 10 000 сотрудников.

В России представлен полный ассортимент продукции под единым брендом WEBER-VETONIT. Он включает в себя все группы материалов и систем, необходимых для ремонта и строительства: штукатурки и шпаклевки, материалы для устройства полов, материалы для облицовки плиткой, фасадные материалы и системы теплоизоляции, материалы для гидроизоляции, специальные и кладочные растворы.

Gyproc
SAINT-GOBAIN

GYPROC – крупнейший в мире производитель гипсокартонных и специальных листов, смесей на основе гипса, а также потолочных систем и аксессуаров для быстрого и качественного монтажа.

GYPROC – предлагает высокоэффективные и инновационные решения для внутренней отделки помещений и системного строительства, способствующие созданию комфортного и эстетичного жилого пространства.

Материалы и строительные системы GYPROC соответствуют всем международным и российским требованиям в области безопасности и гигиены.



Мультикомфорт от «Сен-Гобен»

Мультикомфорт от «Сен-Гобен» – это:

- Современный подход к строительству и ремонту помещений, который позволяет создавать максимально здоровую и приятную для жизни обстановку;
- Технологичные и безопасные решения на базе материалов ISOVER, WEBER-VETONIT и GYPROC, которые защитят ваш дом от постороннего шума, создадут отличную акустику и помогут поддерживать оптимальный микроклимат в помещении в любое время года.

Наши преимущества:



Гарантия качества от производителя;



Качественная теплоизоляция – сохранение тепла зимой и прохлады летом во всех помещениях;



Повышенная шумоизоляция;



Повышенная прочность стен по сравнению с обычным гипсокартоном;



Улучшение качества воздуха;



Расширенные области для дизайна за счет создания поверхностей различных форм;



Экологичность – все материалы полностью соответствуют российским и европейским нормам.

Какие решения мы предлагаем?

- Облицовка стен сухими смесями;
- Звуко- и теплоизоляционные облицовки стен и перегородки;
- Наливной пол;
- Звуко- и теплоизоляционный «плавающий» пол;
- Звуко- и теплоизоляционные потолки;
- Решения для улучшения качества воздуха и повышенной прочности стен;
- Расширенные возможности для дизайна.



Благодаря комплексным решениям от «Сен-Гобен» сегодня любое жилище может стать более комфортным, а наша жизнь в нем – более гармоничной и счастливой!



**ШТУКАТУРКИ
И ШПАКЛЕВКИ**

**ФАСАДНЫЕ МАТЕРИАЛЫ
И СИСТЕМЫ УТЕПЛЕНИЯ**

**МАТЕРИАЛЫ ДЛЯ
УСТРОЙСТВА ПОЛОВ**

**МАТЕРИАЛЫ ДЛЯ
ОБЛИЦОВКИ ПЛИТКОЙ**



vetonit
ORIGINAL PRODUCT

weber.tec 824
НАДЕЖНАЯ И БЕЗОПАСНАЯ
ЗАЩИТА ОТ ВОДЫ

**we
care***



weber.tec 824

ОДНОКОМПОНЕНТНАЯ ЭЛАСТИЧНАЯ ГИДРОИЗОЛЯЦИЯ

- Для внутренних и наружных работ
- Выдерживает раскрытие трещин до 0,75 мм
- Для сложных и деформирующихся оснований

weber
SAINT-GOBAIN

Оштукатуренный фасад

Weber предлагает проверенное временем решение для выравнивания поверхности наружной стены (фасада) и создания на ней защитно-декоративного слоя, который не только украсит здание, но и обеспечит долговременную защиту стены дома от внешних погодных условий.

Цоколь. Основание – бетон. Для облицовки плиткой:



Очистить поверхность от пыли и других загрязнений (механически, водой под давлением или сжатым воздухом);



Поверхность хорошо просушить и обработать грунтовкой **weber.prim multi**, разбавленной 1:1 с чистой водой;



Предварительно слегка увлажнив основание водой, обработать его двумя слоями обмазочной бесшовной эластичной гидроизоляции **weber.tec 824** или жесткой **weber.tec 930**;



После высыхания гидроизоляции (не ранее чем через 24 ч. для **weber.tec 824** и не ранее чем через 3 дня для **weber.tec 930**) смонтировать плитку при помощи цементного клея **weber.vetonit ultra fix**. Клеевой раствор наносить на основание и на тыльную сторону плитки, обеспечив 100% контакт клеевого раствора с плиткой и основанием;



После полного высыхания клеевого раствора, но не ранее чем через 24 ч., швы между плитками заполнить затиркой **weber.vetonit PROF**.

Основной фасад. Основание – пенобетонный блок



Очистить поверхность от пыли и других загрязнений (с помощью щетки или сжатым воздухом);



Прогрунтовать поверхность с помощью **weber.prim multi** (разбавленной 1:1 с чистой водой);



Выровнять основание с помощью усиленной микроволокном цементно-известковой штукатурки **weber.vetonit 414** (толщина слоя от 5 до 30 мм);



Нанести декоративную минеральную штукатурку **weber.min koroed** при помощи шпателя (гладилки) из нержавеющей стали толщиной, равной размеру зерна. Фактуру формировать круговыми движениями при помощи пластиковой терки сразу же после нанесения раствора, не дожидаясь обветривания материала;



Произвести окраску поверхности с помощью силикатной фасадной краски **weber.ton silikat** (2 слоя).



weber.vetonit 414
 ЦЕМЕНТНО-ИЗВЕСТКОВАЯ
 ШТУКАТУРКА, УСИЛЕННАЯ
 МИКРОВОЛОКНОМ
 стр. 202



weber.prim multi
 ГРУНТОВКА УКРЕПЛЯЮЩАЯ
 СТР. 237



weber.tec 824
 ЦЕМЕНТНЫЙ
 ГИДРОИЗОЛЯЦИОННЫЙ
 ЭЛАСТИЧНЫЙ РАСТВОР
 стр. 224



weber.vetonit ultra fix
 ЭЛАСТИЧНЫЙ КЛЕЙ ДЛЯ ПЛИТКИ,
 КАМНЯ И КЕРАМОГРАНИТА
 стр. 148



weber.vetonit PROF
 ЦВЕТНАЯ ЦЕМЕНТНАЯ
 ЗАТИРКА
 стр. 151



weber.ton silikat
 СИЛИКАТНАЯ КРАСКА
 стр. 211



weber.min koroed
 ДЕКОРАТИВНАЯ МИНЕРАЛЬНАЯ
 ШТУКАТУРКА
 стр. 199

Спальня

Комплексное применение материалов Weber для отделки стен и устройства пола в спальне, детской или гостиной позволяет гарантированно получить ровные поверхности, готовые для последующей декоративной отделки.

Для подготовки стены, внешняя часть которой выходит на улицу, для последующей оклейки обоями, а также для подготовки к покраске оконных откосов необходимо:



Очистить поверхность от пыли и других загрязнений, препятствующих сцеплению с основанием;



Обработать основание раствором грунтовки **weber.prim multi** и воды в пропорции 1:2. Оставить для высыхания на 2–4 ч. в зависимости от условий проведения работ;



Проверить ровность стены. При необходимости кирпичную или бетонную стену выровнять цементной штукатуркой **weber.vetonit TT40**, стену из пенобетонных или газосиликатных блоков – цементно-известковой штукатуркой **weber.vetonit 414**;



После высыхания штукатурного слоя произвести шпаклевание выровненной поверхности шпаклевкой **weber.vetonit VH**;



Высохшую поверхность обработать шлифовальной бумагой и обеспылить;



Поверхность готова к оклейке обоями или покраске.

Для выравнивания стены для последующей покраски или оклейки обоями необходимо:



Очистить поверхность от пыли и других загрязнений, препятствующих сцеплению с основанием;



Обработать основание грунтовкой **weber.prim contact**. Оставить для высыхания на 2–4 ч. в зависимости от условий;



Выровнять поверхность гипсовой штукатуркой **weber.vetonit profi gyps**;



После высыхания штукатурного слоя зашпаклевать выровненную поверхность шпаклевкой **weber.vetonit LR+**. Для идеально гладкой и ровной стены поверхность зашпаклевать суперфинишной готовой шпаклевкой **weber.vetonit LR pasta**;



Высохшую поверхность обработать шлифовальной бумагой и обеспылить;



Стены готовы к оклейке обоями. В случае необходимости дальнейшей окраски стены, поверхность рекомендуется обработать **weber.vetonit prim multi**.

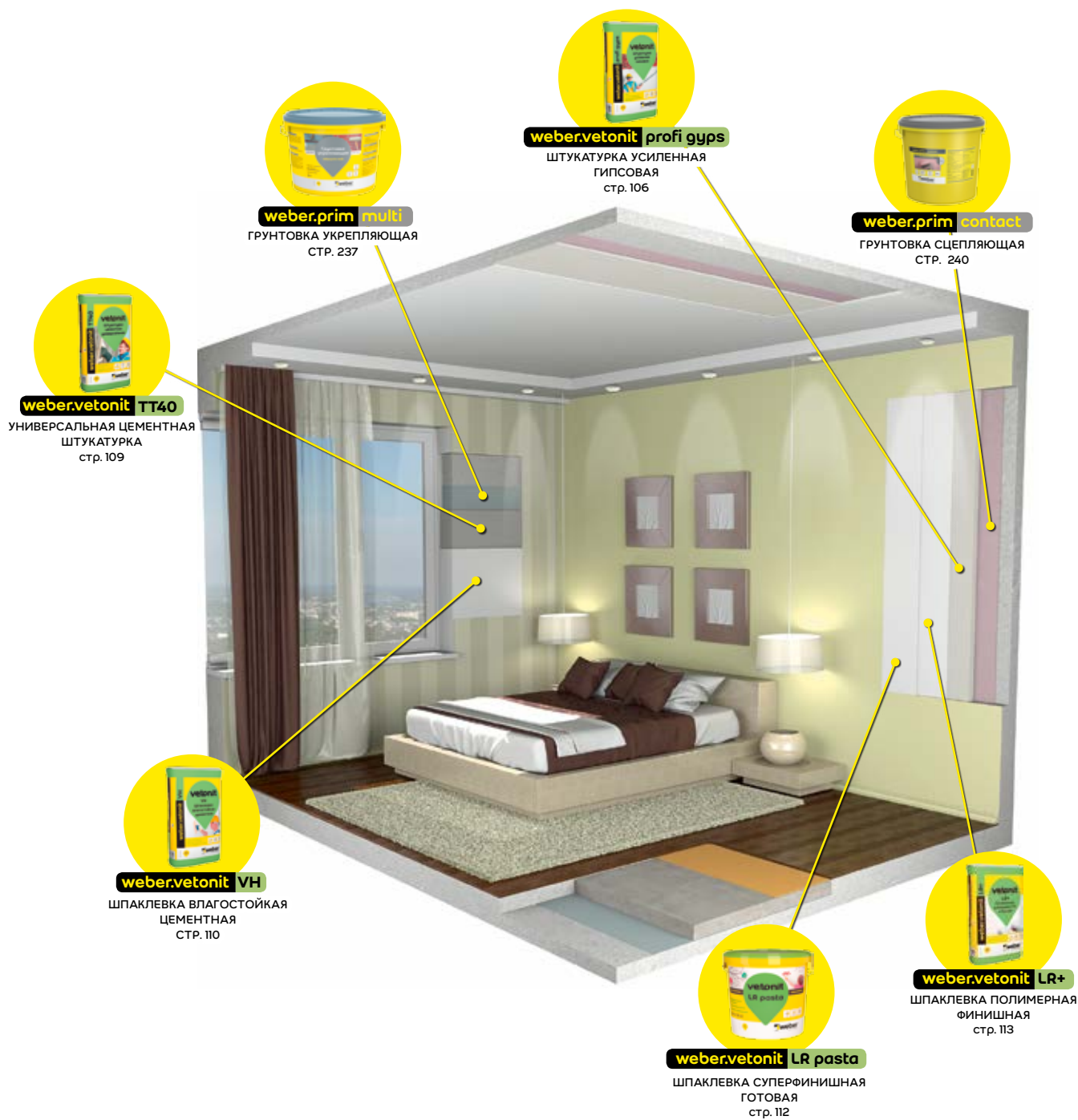

Спальня

Для создания ровного и красивого потолка с декоративной отделкой типа «шуба» необходимо:



Очистить поверхность от пыли и других загрязнений, препятствующих сцеплению с основанием;



Если необходимо выравнивание поверхности толщиной от 5 до 15 мм, обработать основание грунтовкой **weber.prim contact**, оставить для высыхания на 2–4 ч. в зависимости от условий;



Затем выровнять поверхность гипсовой штукатуркой **weber.vetonit profi gyps**;



Для создания декоративной отделки потолка после высыхания штукатурного слоя нанести механизированным способом шпаклевку **weber.vetonit LR+**. После нанесения шпаклевки на потолок ее не нужно разглаживать или затирать;



После высыхания шпаклевки поверхность можно окрасить или оставить неокрашенной.

Для устройства пола необходимо:



Тщательно обеспылить поверхность от пыли и других загрязнений, препятствующих сцеплению с основанием;



Обработать основание грунтовкой **weber.prim multi**. Оставить для высыхания на 2–4 ч. в зависимости от условий;



Произвести заливку пола, используя универсальный наливной пол **weber.vetonit fast 4000**;



Через 1–21 сутки (в зависимости от толщины слоя и условий высыхания) можно укладывать паркетную доску.

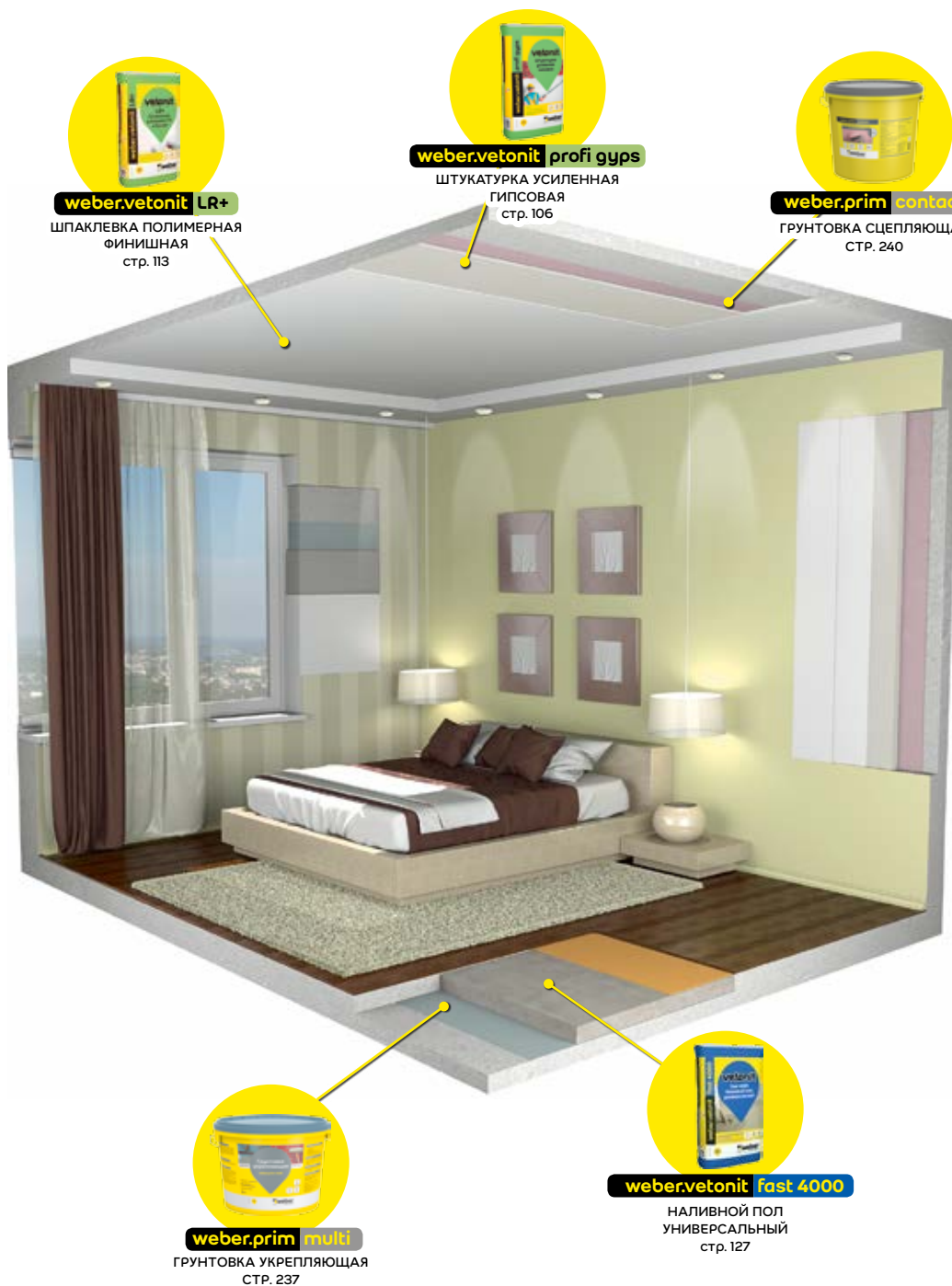

Кухня

Weber предлагает идеальное решение для создания теплого пола на вашей кухне. Здесь очень важны комфорт и уют, которые невозможно обеспечить без дополнительного обогрева напольной плитки.

Для того чтобы система «Теплый пол» прослужила вам как можно дольше, важно правильно подобрать материалы для устройства этой системы.

Для облицовки стены плиткой необходимо:



Очистить поверхность от пыли и других загрязняющих веществ;



Проверить ровность стены. При необходимости кирпичную или бетонную стену выровнять цементной штукатурной **weber.vetonit TT40**, стену из пенобетонных или газосиликатных блоков – цементно-известковой штукатуркой **weber.vetonit 414**;



С помощью плиточного клея **weber.vetonit easy fix** приклеить на основание керамическую или керамогранитную плитку. Для укладки стеклянной мозаики или плит из мрамора рекомендуется использовать белый плиточный клей **weber.vetonit mosaic** или **weber.vetonit mramor**;



Для заполнения межплиточных швов шириной от 1 до 6 мм рекомендуется использовать цветную цементную затирку **weber.vetonit decor**.

Для устройства теплого пола:



Очистить основание от всех отслаивающихся частиц и мусора. Тщательно обеспылить с помощью щетки и обработать грунтовкой **weber.prim multi**;



Расстелить на поверхности элементы «Теплого пола»;



Залить быстротвердеющий наливной пол **weber.vetonit fast 4000** необходимой толщины;



Для укладки керамогранита или керамической плитки рекомендуется использовать **weber.vetonit granit fix**. Для укладки стеклянной мозаики или плит из мрамора рекомендуется использовать белый плиточный клей **weber.vetonit mosaic** или **weber.vetonit mramor**;



Для заполнения межплиточных швов шириной от 1 до 6 мм рекомендуется использовать цветную цементную затирку **weber.vetonit decor**.

weber.vetonit TT40
ЦЕМЕНТНАЯ ШТУКАТУРКА
стр. 109

weber.vetonit easy fix
КЛЕЙ ДЛЯ ПЛИТКИ И КЕРАМОГРАНИТА
стр. 144

weber.vetonit decor
ЦВЕТНАЯ ЦЕМЕНТНАЯ
ЗАТИРКА
стр. 152

weber.vetonit granit fix
КЛЕЙ ДЛЯ КЕРАМОГРАНИТА,
ДЛЯ ПОЛОВ С ПОДОГРЕВОМ
стр. 145

weber.vetonit Fast 4000
НАЛИВНОЙ ПОЛ
УНИВЕРСАЛЬНЫЙ
стр. 127

weber.vetonit prim multi
УКРЕПЛЯЮЩАЯ ГРУНТОВКА
стр. 237

ЭЛЕМЕНТЫ СИСТЕМЫ
«ТЕПЛЫЙ ПОЛ»

Ванная комната

Материалы Weber отлично сочетаются друг с другом и гарантируют идеальный и качественный результат для вашей ванной комнаты: выравнивающие материалы для полов и стен устранят неровности основания, гидроизоляция надежно защитит от воздействия влаги, плиточный клей прочно зафиксирует облицовочный материал, а затирка позволит найти цветное решение на любой вкус.

Для облицовки стены плиткой необходимо:



Очистить поверхность от пыли и других загрязняющих веществ;



Проверить ровность стены. При необходимости кирпичную или бетонную стену выровнять цементной штукатурной **weber.vetonit TT40**, стену из пенобетонных или газосиликатных блоков – цементно-известковой штукатуркой **weber.vetonit 414**;



После высыхания штукатурного слоя, во избежание протечек воды и разрушения штукатурки и плиточной облицовки, стену рекомендуется обработать гидроизоляционной мастикой **weber.tec 822** в 2 слоя, предварительно обработав поверхность грунтовкой **weber.prim multi**. Примыкания типа «стена–стена», «стена–пол» следует изолировать лентой **weber.tec 828 DB 75**;



С помощью плиточного клея **weber.vetonit profi plus** уложить на поверхность керамическую или керамогранитную плитку. При укладке мозаики из стекла или плит из светлого мрамора рекомендуется использовать белый клей **weber.vetonit mramor**;



Для заполнения межплиточных швов шириной от 1 до 6 мм рекомендуется использовать цветную цементную затирку **weber.vetonit decor**.

Для устройства пола в ванной комнате необходимо:



Очистить поверхность от имеющихся загрязнений;



Тщательно обеспылить поверхность и обработать грунтовкой **weber.prim multi**;

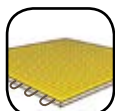

Расстелить на поверхности элементы теплого пола;



Залить наливной пол **weber.vetonit 4100** необходимой толщины;



После высыхания пола обработать основание грунтовкой **weber.prim multi**, затем нанести гидроизоляцию **weber.tec 822** в два слоя. Примыкания типа «стена–стена», «стена–пол» следует изолировать лентой **weber.tec 828 DB 75**;



Для укладки керамогранита и керамической плитки рекомендуется использовать **weber.vetonit grant fix**. При укладке стеклянной мозаики или плит из светлого мрамора рекомендуется использовать клей **weber.vetonit mosaic** или **weber.vetonit mramor**;



Для заполнения межплиточных швов шириной от 1 до 6 мм рекомендуется использовать цветную цементную затирку **weber.vetonit decor**.

Для создания потолка необходимо:



Поверхность очистить от пыли и других загрязнений, препятствующих сцеплению с основанием;



Обработать основание раствором грунтовки **weber.prim multi** в воде в пропорции 1:2. Оставить для высыхания на 2–4 ч. в зависимости от условий проведения работ;



Вывести поверхность цементной штукатуркой **weber.vetonit TT40** или **weber.vetonit 414** (если основание из пенобетонных или газосиликатных блоков);



После высыхания штукатурного слоя произвести шпаклевку выровненной поверхности шпаклевкой **weber.vetonit VH**. Высохшую поверхность обработать шлифовальной бумагой и обеспылить. Поверхность готова к покраске.



Балкон

Для создания надежной и долговечной изоляции и облицовки пола балкона Weber предлагает проверенное решение с использованием идеально сочетающихся друг с другом материалов.

Данное решение обеспечит долговечность облицовки, а также изоляцию соседних помещений от протечек.

Для устройства облицовки пола балкона необходимо:



Очистить поверхность от пыли, грязи и других не связанных с основанием веществ;



Создать уклонообразующую стяжку при помощи быстротвердеющего базового ровнителя для пола **weber.vetonit 5000**, предварительно обработав основание грунтовкой **weber.prim multi**;



После высыхания стяжки заизолировать примыкание «пол-стена» при помощи гидроизоляционной ленты **weber.tec 828 DB 75**. Лента укладывается в свежий слой гидроизоляционной мастики **weber.tec 822** с предварительным грунтованием **weber.prim multi**;



Сразу после монтажа ленты нанести гидроизоляционную мастику **weber.tec 822** на всю изолируемую поверхность пола с заходом на стены на высоту 10–20 см с предварительным грунтованием **weber.prim multi**;



После высыхания слоя гидроизоляции, примерно через 24 ч., на основание укладывается керамическая плитка или керамогранит с помощью плиточного клея **weber.vetonit profi plus** или **weber.vetonit ultra fix**;



Для заполнения межплиточных швов шириной 1–6 мм используется цветная цементная затирка **weber.vetonit decor**.

Для оштукатуривания наружной стены/фасада здания:



Поверхность очистить от пыли и других загрязнений, препятствующих сцеплению с основанием;



Обработать основание раствором грунтовки **weber.prim multi** в воде в пропорции 1:2. Оставить для высыхания на 2–4 ч. в зависимости от условий проведения работ;



Проверить ровность стены. При необходимости кирпичную или бетонную стену выровнять цементной штукатурной **weber.vetonit TT40**, стену из пенобетонных или газосиликатных блоков – цементно-известковой штукатуркой **weber.vetonit 414**;



После высыхания штукатурного слоя произвести шпаклевание выровненной поверхности шпаклевкой **weber.vetonit VH**. Высохшую поверхность обработать шлифовальной бумагой и обеспылить. Поверхность готова к покраске.

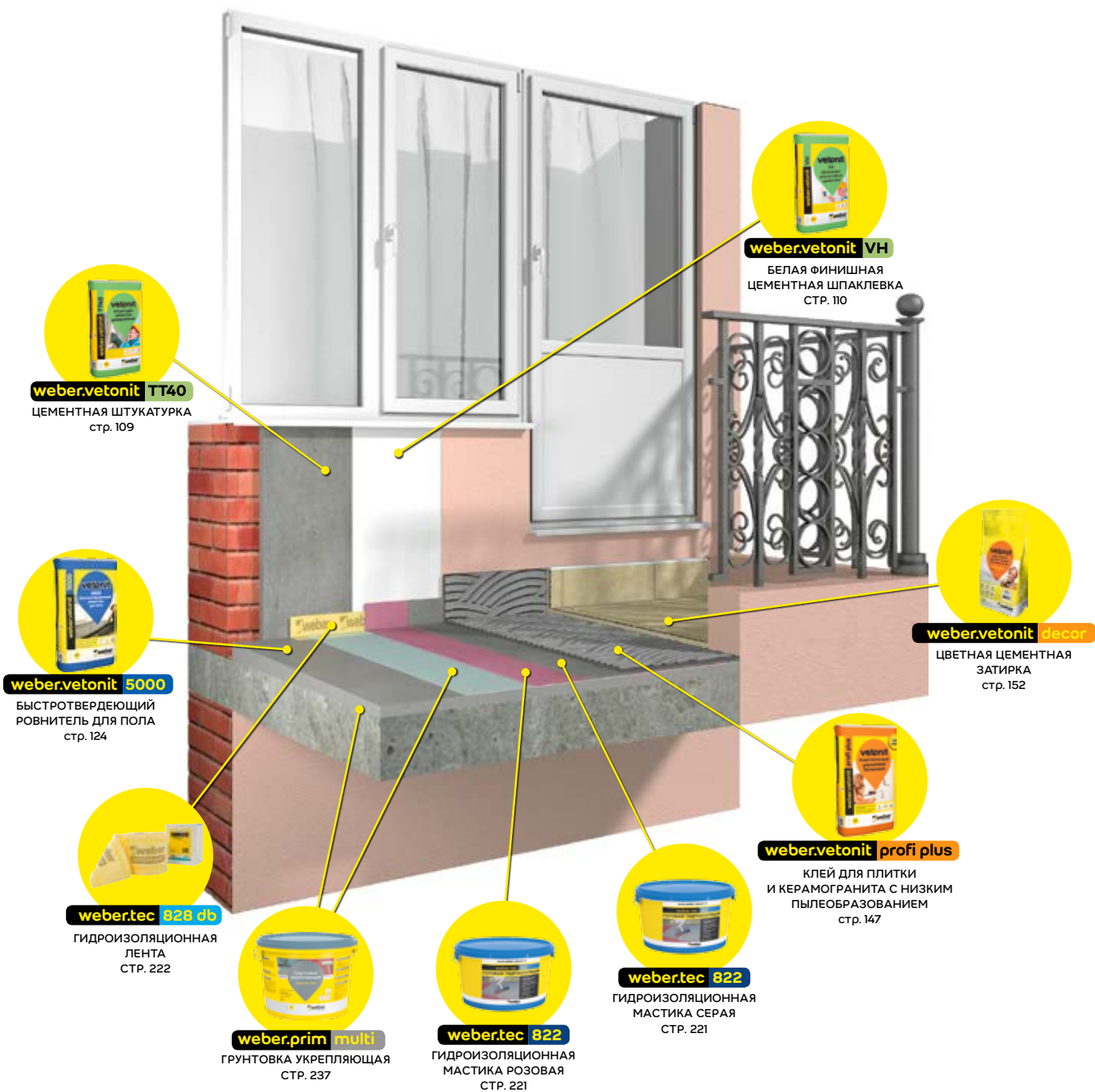

ВЫРОВНЯТЬ СТЕНЫ И ПОТОЛКИ ПОД ПОКРАСКУ В СУХИХ ПОМЕЩЕНИЯХ

Отклонение поверхности стены от вертикальной плоскости – один из самых распространенных дефектов стен. Также существуют местные дефекты – выбоины и выпуклости, которые обязательно необходимо устранить перед покраской.

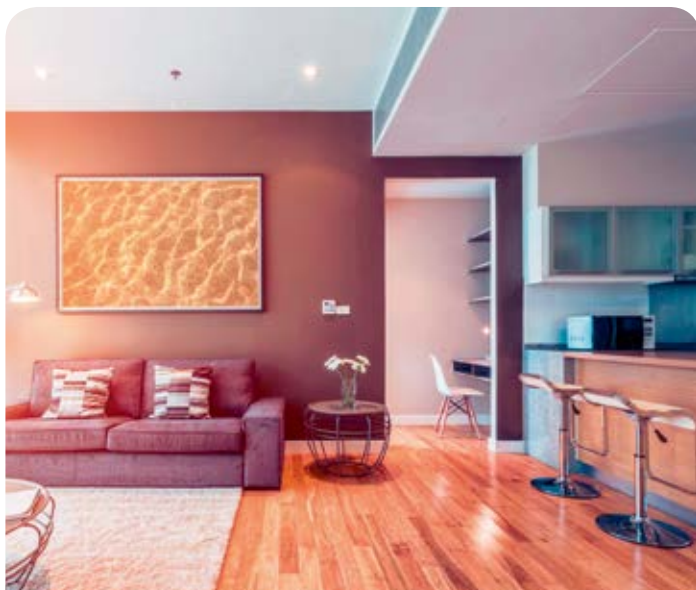

ОПИСАНИЕ ЗАДАЧИ



Отклонение стены от вертикальной плоскости превышает допустимые значения.



На поверхности стены имеются локальные дефекты.



Поверхность стены недостаточно гладкая для оклейки обоями и покраски.

ПОДГОТОВКА ОСНОВАНИЯ



Удалить вещества, ухудшающие адгезию, – жир, пыль и т. п. Основа должна быть сухой.



Обширные загрязнения удалить механическим способом.



Тщательно защитить окна и другие поверхности, не подлежащие обработке.

Штукатурка гипсовая усиленная **weber.vetonit profi gyps** позволяет качественно выполнить базовое выравнивание и устранить основные дефекты на поверхности стены. Шпаклевки **weber.vetonit KR** или **weber.vetonit LR+** помогут получить белую, гладкую и ровную финишную поверхность. Для создания тонкого суперфинишного слоя под высококачественную покраску необходима готовая к применению шпаклевка **weber.vetonit LR pasta**.

2 – Финишное выравнивание **weber.vetonit KR** или **weber.vetonit LR+** шпаклевки стр. 111, 113

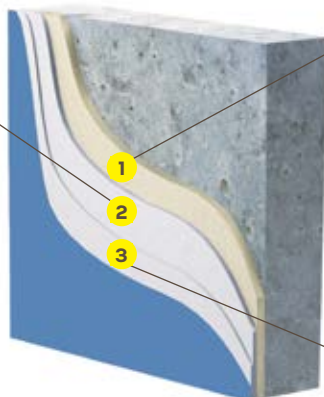

1 – Базовое выравнивание **weber.vetonit profi gyps** штукатурка стр. 106



3 – Суперфинишное выравнивание **weber.vetonit LR pasta** шпаклевка стр. 112



НАНЕСЕНИЕ



7
Нанести на поверхность штукатурную смесь **weber.vetonit profi gyps** ручным или механизированным способом. Для выравнивания гладких бетонных оснований предварительно обработать грунтовкой **weber.prim contact**.



8
После шлифования и обеспыливания поверхности выполнить финишное выравнивание при помощи **weber.vetonit LR+** или **weber.vetonit KR**.



9
Высохшую поверхность обработать шлифовальной бумагой и обеспылить.



10
Суперфинишное выравнивание под покраску выполнить при помощи **weber.vetonit LR pasta**. Перед покраской рекомендуется обработать поверхность при помощи праймера **weber.prim multi**.



11
После обработки наждачной бумагой, обеспыливания и грунтования поверхность готова к покраске.

ВЫРОВНЯТЬ СТЕНЫ И ПОТОЛКИ ПОД ПОКРАСКУ ВО ВЛАЖНЫХ ПОМЕЩЕНИЯХ

Для подготовки стен под покраску во влажных помещениях необходимо использовать влагостойкие материалы: штукатурки и шпаклевки. Это позволит получить ровную и долговечную поверхность



ОПИСАНИЕ ЗАДАЧИ



Отклонение стены от вертикальной плоскости превышает допустимые значения.



На поверхности стены имеются локальные дефекты.



Поверхность стены недостаточно гладкая для оклейки обоями и покраски.

ПОДГОТОВКА ОСНОВАНИЯ



Удалить вещества, ухудшающие адгезию, – жир, пыль и т. п. Основа должна быть сухой.



Обширные загрязнения удалить механическим способом.



Тщательно защитить окна и другие поверхности, не подлежащие обработке.

Влагостойкие цементные штукатурки **weber.vetonit TT** или **weber.vetonit TT40** позволят качественно выполнить базовое выравнивание и устранить основные дефекты на поверхности стены. Финишная влагостойкая шпаклевка **weber.vetonit VH** позволит создать белую ровную поверхность для покраски стен и потолков во влажных помещениях.

2 – Финишное выравнивание **weber.vetonit VH** шпаклевка стр. 110

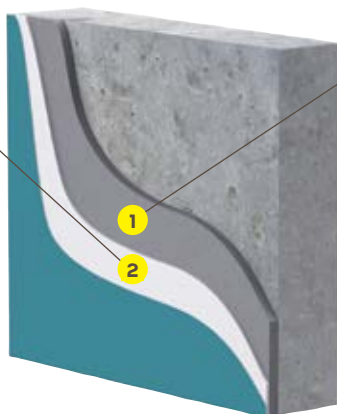

1 – Базовое выравнивание **weber.vetonit TT** или **weber.vetonit TT40** штукатурки стр. 108, 109



НАНЕСЕНИЕ



Нанести на поверхность штукатурную смесь **weber.vetonit TT** или **weber.vetonit TT40** ручным или механизированным способом. **weber.vetonit TT** применять при толщине одного слоя до 10 мм, **weber.vetonit TT40** – до 40 мм.



Для сплошного выравнивания использовать правило или двуручный стальной шпатель.



После шлифования и обеспыливания поверхности выполнить финишное выравнивание при помощи супербелой влагостойкой цементной шпаклевки **weber.vetonit VH**.



Высохшую поверхность обработать шлифовальной бумагой и обеспылить.



Перед покраской поверхность рекомендуется обработать при помощи праймера **weber.prim multi**.



После высыхания поверхность готова к покраске.

ВЫРОВНЯТЬ СТЕНЫ ИЗ РАЗНОРОДНЫХ МАТЕРИАЛОВ ПОД ФИНИШНУЮ ОТДЕЛКУ

По границе (шву) между разнородными материалами возможно растрескивание последующих штукатурных или шпаклевочных слоев. Помимо этого стены могут иметь отклонения от вертикальной плоскости и локальные дефекты



ОПИСАНИЕ ЗАДАЧИ



Отклонение стены от вертикальной плоскости превышает допустимые значения.



На поверхности стены имеются локальные дефекты.



Поверхность стены недостаточно гладкая для оклейки обоями и покраски.

ПОДГОТОВКА ОСНОВАНИЯ



Удалить вещества, ухудшающие адгезию, – жир, пыль и т. п. Основа должна быть сухой.



Обширные загрязнения удалить механическим способом.



Тщательно защитить окна и другие поверхности, не подлежащие обработке.

Штукатурки Weber-Vetonit позволят выполнить качественное выравнивание стены, устранить локальные дефекты поверхности и подготовить основание под финишное выравнивание шпаклевками Weber-Vetonit. Предотвратить образование трещин в местах сопряжения разнородных материалов поможет стальная оцинкованная сетка.

3 – Финишное выравнивание

▫ в сухих помещениях:
weber.vetonit KR или
weber.vetonit LR+
шпаклевки
стр. 111, 113



▫ во влажных помещениях:
weber.vetonit VH
шпаклевка
стр. 110



4 – Суперфинишное выравнивание

weber.vetonit LR pasta
шпаклевка, стр. 112

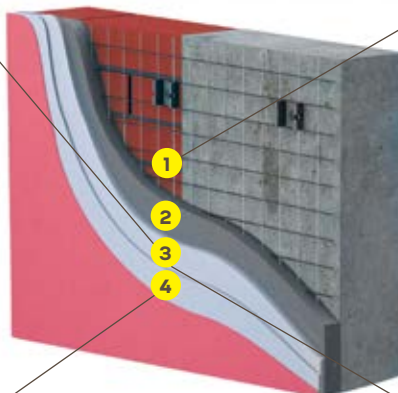

1 – металлическая армирующая сетка

weber.therm steelnet
с крепежом RVK 5/6
стр. 189



2 – Базовое выравнивание

▫ во влажных помещениях:
weber.vetonit TT или
weber.vetonit TT40
штукатурки
стр. 108, 109



▫ в сухих помещениях
weber.vetonit profi gyps
штукатурка
стр. 106



НАНЕСЕНИЕ



Не позже чем за 1 сут. до начала работ по выравниванию всей поверхности произвести заполнение углублений и частичное выравнивание.



С целью предотвращения трещин закрепить стальную оцинкованную сетку weber.therm steelnet на всей поверхности оштукатуривания при помощи специального металлического крепежа RVK 5/6 и дюбель-гвоздя. Количество точек крепления – не менее 5 на 1 м².



Нанести на поверхность штукатурную смесь ручным или механизированным способом.



Высохшую поверхность обработать шлифовальной бумагой и обеспылить.



Поверхность зашпаклевать в зависимости от типа помещения, основания и варианта финишной отделки.

ВЫРОВНЯТЬ СТЕНЫ И ПОТОЛКИ ИЗ ГИПСОКАРТОННЫХ ПЛИТ ПОД ОКЛЕЙКУ ОБОЯМИ ИЛИ ПОКРАСКУ В СУХИХ ПОМЕЩЕНИЯХ

Правильно подобранные материалы для отделки швов гипсокартонных плит помогут избежать появления усадочных трещин и убрать мелкие дефекты: мелкие сколы, вмятины и царапины.



ОПИСАНИЕ ЗАДАЧИ



1

Швы между гипсокартонными плитами необходимо заполнить и выровнять перед дальнейшей декоративной обработкой.



2

Поверхность гипсокартонных плит с заделанными швами недостаточно ровная и требует дополнительного выравнивания.



3

Легкие дефекты на поверхности гипсокартонных плит требуют устранения.

ПОДГОТОВКА ОСНОВАНИЯ



4

Удалить вещества, ухудшающие адгезию, – жир, пыль и т. п. Основа должна быть сухой. Проверить адгезию слоя краски к основанию и удалить отслаивающуюся краску.



5

На гипсокартонных поверхностях проверить, не выступают ли шляпки саморезов за плоскость картона. При необходимости закрутить.

Финишная шпаклевка **weber.vetonit JS** обладает повышенной устойчивостью к трещинообразованию и обеспечивает надежное заполнение швов гипсокартонных плит. Высокая пластичность данной шпаклевки позволяет гарантировать удобство в работе при сплошном финишном выравнивании и получить гладкую ровную поверхность под оклейку обоями. Готовая шпаклевка **weber.vetonit LR pasta** наносится на поверхность тонким слоем перед высококачественной окраской.

2 – Финишное выравнивание **weber.vetonit JS** шпаклевка стр. 111

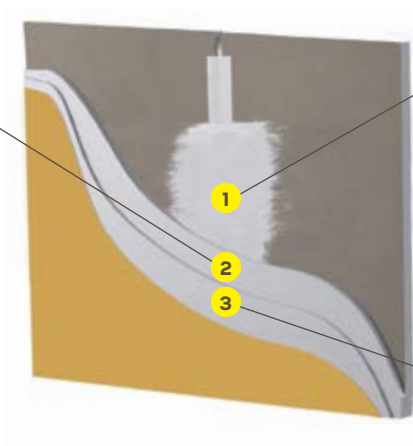

1 – Заполнение шва **weber.vetonit JS** шпаклевка стр. 111



3 – Суперфинишное выравнивание **weber.vetonit LR pasta** шпаклевка стр. 112



НАНЕСЕНИЕ



На подготовленное основание широким шпателем нанести **weber.vetonit JS** так, чтобы смесь полностью заполнила углубление шва и края соседних плит.



Шовную ленту вдавить в шов стальным шпателем шириной 75 мм. Выступающую смесь нанести поверх ленты. Добавить смесь на ленту так, чтобы шов был полностью заполнен.



Широким жестким шпателем полностью выровнять швы, чтобы получилась ровная и гладкая поверхность. После высыхания смеси швы обработать мелкой шлифовальной бумагой.



Швы в углах заделать шовной лентой и заполнить большим количеством **weber.vetonit JS**. Ленту согнуть вдоль сгиба на 90° и вдавить шпателем в шов. Выступающую смесь нанести поверх ленты. После этого добавить смесь и выровнять угол.



Финишное выравнивание гипсокартонной поверхности выполнить при помощи **weber.vetonit JS**. Смесь наносить механизированным способом напыления или вручную.



Через 1-2 сут. в зависимости от толщины слоя поверхность готова к финишной отделке.

ПОДГОТОВИТЬ УЖЕ ОКРАШЕННУЮ ПОВЕРХНОСТЬ ПОД ОКЛЕЙКУ ОБОЯМИ В СУХИХ ПОМЕЩЕНИЯХ

С течением времени окрашенная поверхность отслаивается, загрязняется, могут появляться трещины.



ОПИСАНИЕ ЗАДАЧИ



1 Негладкая поверхность.



2 На окрашенную поверхность нельзя клеить обои.



3 Краска отслаивается.

ПОДГОТОВКА ОСНОВАНИЯ



4 Удалить вещества, ухудшающие адгезию – жир, пыль и т. п. Основа должна быть сухой. Проверить адгезию слоя краски к основанию и удалить отслаивающуюся краску.



5 Удалить отслаивающийся слой краски, хорошо держащуюся краску вымыть.

Финишная шпаклевка **weber.vetonit JS** имеет отличную адгезию к окрашенной поверхности и позволяет произвести работы быстро и с минимальными затратами.



1 – Финишное выравнивание **weber.vetonit JS** шпаклевка стр. III



НАНЕСЕНИЕ



6
Зашкурить наждачной бумагой и обеспылить старую окрашенную поверхность.



7
Нанести на поверхность смесь **weber.vetonit JS** вручную с помощью двуручного стального шпателя или механизированным способом напыления.



8
Высохшую поверхность обработать шлифовальной бумагой и обеспылить. Каждый следующий слой наносить на полностью высохший предыдущий.



9
Перед покраской поверхность рекомендуется обработать при помощи грунтовки **weber.prim multi**.



10
Через 1-2 сут. в зависимости от толщины слоя поверхность готова к финишной отделке.

БЫСТРО ВЫПОЛНИТЬ ДЕКОРАТИВНУЮ ОТДЕЛКУ ПОТОЛКА

После базового выравнивания поверхность потолка, как правило, недостаточно гладкая и ровная и непригодна для дальнейшей окраски.



ОПИСАНИЕ ЗАДАЧИ

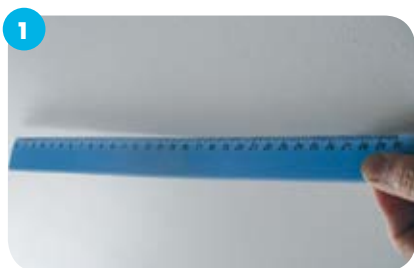

1 Поверхность потолка имеет небольшие отклонения от горизонтальной плоскости.



2 Поверхность потолка недостаточно гладкая и ровная для дальнейшей окраски.



3 Времени на отделку потолка отведено немного.

ПОДГОТОВКА ОСНОВАНИЯ



4 Обеспылить поверхность потолка.



5 Тщательно защитить окна и другие поверхности, не подлежащие обработке.

Финишная полимерная шпаклевка **weber.vetonit LR+** позволяет быстро и качественно выполнить декоративную отделку потолка типа «шуба».



1 – Декоративная отделка потолка **weber.vetonit LR+** шпаклевка стр. 113



НАНЕСЕНИЕ



6
Залить в емкость 8-9 л чистой воды (20 °С) и засыпать 25 кг **weber.vetonit LR+** (смесь добавлять в воду, а не наоборот). Смешать дрелью с насадкой в течение 3-5 мин.



7
Для лучшего растворения дать смеси отстояться в течение 10 мин. После легкого повторного перемешивания смесь готова к использованию. Использовать смесь можно в течение 48 ч. с момента затворения водой.



8
Приготовленную смесь переложить в бункер насоса **m-tec Speedy MP**.



9
Растворную смесь нанести механизированным способом на поверхность потолка.



10
После высыхания шпаклевки поверхность может быть окрашена или оставлена неокрашенной (покрытие типа «шуба»).

БЫСТРО СДЕЛАТЬ СТЯЖКУ ПОЛА

Уровни пола в разных помещениях не совпадают, требуется их сравнить и вывести на единый заданный уровень. Необходимо скрыть инженерные коммуникации, проходящие в полу. Нужно придать полу определенный уклон. Необходимо сделать стяжку пола снаружи помещения.



ОПИСАНИЕ ЗАДАЧИ



1 Требуется устранить имеющиеся перепады высот основания, выровнять основание по заданному уровню в максимально короткие сроки.



2 Требуется сравнить уровни пола в разных помещениях, вывести их на единый заданный уровень.



3 Требуется скрыть инженерные коммуникации (трубы, электропровода и кабели), проходящие по полу.



4 Требуется устранить значительные локальные неровности пола.



5 Требуется придать полу определенный уклон (в ванной комнате).

Для создания прочной стяжки при дефиците времени под укладку керамогранита рекомендуется использовать ровнитель для пола weber.vetonit 5000.

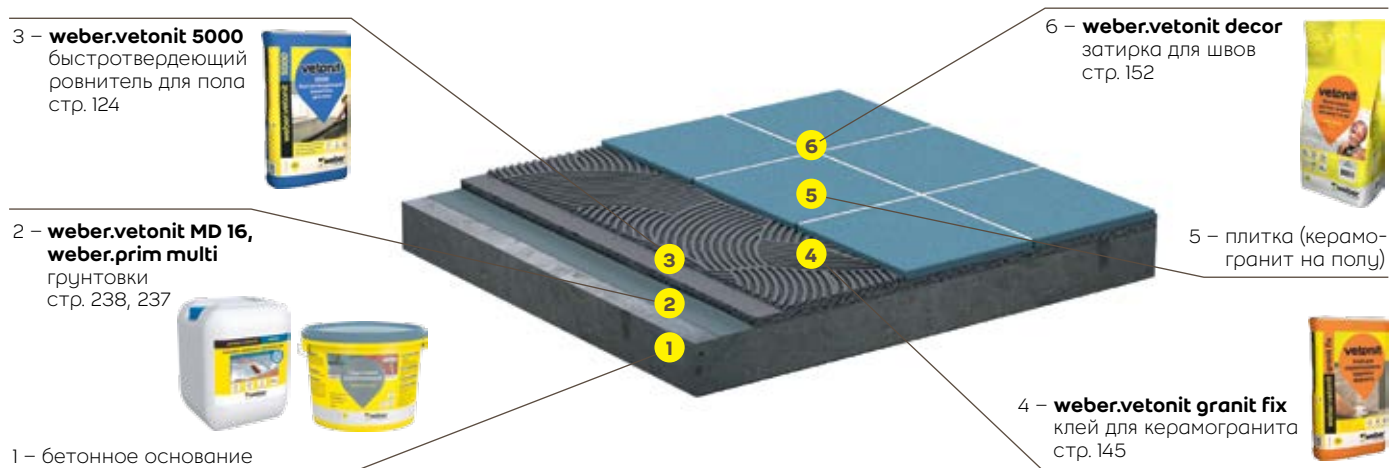

ПРИМЕНЕНИЕ



Удалить масло, жир и другие загрязнения механическим способом. Обеспылить основание.



Обработать основание грунтовкой-концентратом weber.vetonit MD 16, разведенной в соответствии с инструкцией на упаковке, либо универсальной грунтовкой weber.prim multi, используя щетку. Через 4 ч. заделать локальные неровности до 8 см ремонтным раствором weber.vetonit 5000. Продолжить работу не ранее чем через 24 ч.



Оценить ровность и горизонтальность пола, используя уровень или нивелир. Разметить высоты основания. Выставить маячные рейки для контроля толщины стяжки.



В емкость с 3,0–3,5 л чистой воды засыпать 25 кг weber.vetonit 5000. Перемешать дрелью-миксером (400–600 об/мин) до однородной массы (1–2 мин.). Смесь добавлять в воду, а не наоборот. Раствор использовать в течение 30 мин.



Выложить ровнитель на основание и распределить его по поверхности, заполняя пространство между маячными рейками, затем разровнять правилом.

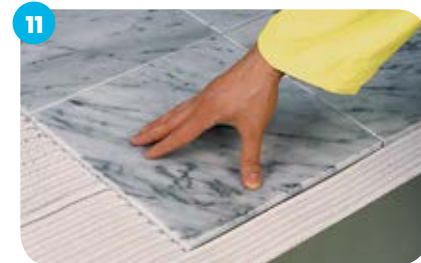

Через 1–5 дней можно укладывать напольные покрытия (в зависимости от толщины стяжки и условий высыхания).

УЛОЖИТЬ ЛИНОЛЕУМ НА БЕТОННОЕ ОСНОВАНИЕ

Нужно уложить тонкий линолеум на неровный бетонный пол. Необходимо соблюсти требования к основанию пола по прочности, твердости и шероховатости поверхности. Требуется создать идеально ровное и гладкое основание пола.



ОПИСАНИЕ ЗАДАЧИ



1 Невысокая прочность бетонного основания требует дополнительного выравнивания для распределения эксплуатационных нагрузок.



2 Бетонное основание имеет значительные неровности, недопустимые при укладке линолеума.



3 Требуется достаточно прочное и твердое основание под укладку линолеума.



4 Бетонное основание имеет грубую поверхность, не подходящую для укладки линолеума.

Для создания идеально ровной поверхности под укладку линолеума рекомендуется использовать наливные полы с мелкофракционным наполнителем – weber.vetonit 3100 (слой 1–15 мм) или weber.vetonit 3000 (слой 0–5 мм).

2 – **weber.vetonit MD 16,**
weber.prim multi
грунтовки
стр. 238, 237



1 – бетонное основание

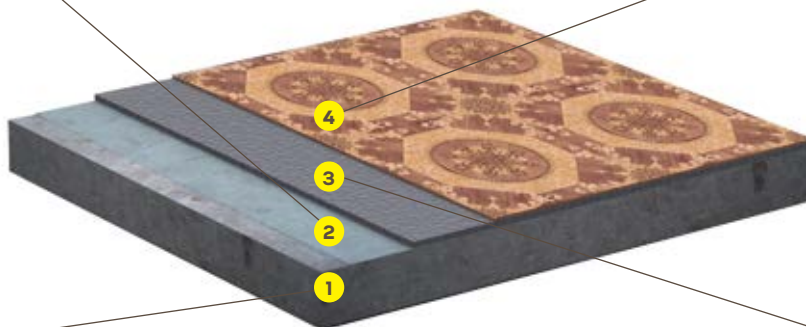

4 – линолеум

3 – **weber.vetonit 3100,**
weber.vetonit 3000
наливной пол
стр. 131, 132



ПРИМЕНЕНИЕ



Удалить масло, жир и другие загрязнения механическим способом. Обеспылить основание.



Обработать основание грунтовкой-концентратом weber.vetonit MD 16, разведенной в соответствии с инструкцией на упаковке, либо универсальной грунтовкой weber.prim multi, используя щетку. Через 4 ч. заделать локальные неровности до 8 см быстротвердеющим ровнителем weber.vetonit 5000. Продолжить работу не ранее чем через 1–5 сут.



Используя уровень или нивелир, оценить ровность пола, разметить высоты основания и выставить точечные маячки для контроля толщины слоя материала (при слое заливки от 10 мм).



В емкость с 4,8–5,2 л (для weber.vetonit 3100) или 5,2–5,6 л (для weber.vetonit 3000) чистой воды засыпать 20 кг сухой смеси соответственно и смешать дрелью-миксером (400–600 об/мин) до однородной массы (1–2 мин.). Смесь добавлять в воду, а не наоборот. Раствор использовать в течение 30 мин.



Влить наливной пол на основание, распределить его по поверхности стальным гладким шпателем или прокатать игольчатым валиком. Наливной пол weber.vetonit 3000 применяется при выравнивании слоем 0–5 мм, weber.vetonit 3100 – слоем 1–15 мм.



Через 3–4 ч. по полу можно ходить. Укладывать линолеум на пол из weber.vetonit 3000 можно через 1–3 сут., из weber.vetonit 3100 – через 1–5 сут. (в зависимости от толщины стяжки и условий высыхания).

ВЫРОВНЯТЬ ПОЛ ПОД ЛАМИНАТ

Требуется устранить неровности основания. Требования к ровности итогового пола высоки – не более 2 мм/2 м.



ОПИСАНИЕ ЗАДАЧИ



1 Необходимо устранить имеющиеся перепады высот, выровнять основание по заданному уровню. Требования к ровности пола – 2 мм на 2 м.



2 Уровни пола в разных помещениях не совпадают. Требуется их сравнить – вывести на единый уровень.



3 Нужно устранить значительные локальные неровности пола.

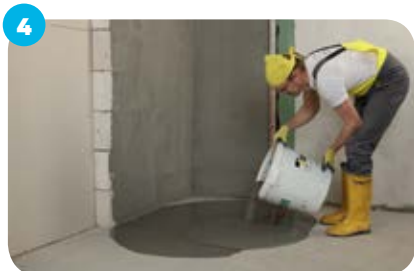

4 Требуется выровнять перепады пола в 1,5–2 см, причем одним материалом за один проход.



5 Сроки выполнения работ очень сжатые. Необходим материал, который позволит через 3–5 дней уложить ламинат.

Для создания идеально ровного пола под укладку ламината следует использовать наливной пол weber.vetonit fast 4000 (3–80 мм). Сбалансированная рецептура материала, а также наличие ускорителей твердения в его составе позволяют выровнять пол в кратчайшие сроки.

2 – **weber.vetonit MD 16, weber.prim multi** грунтовки стр. 238, 237

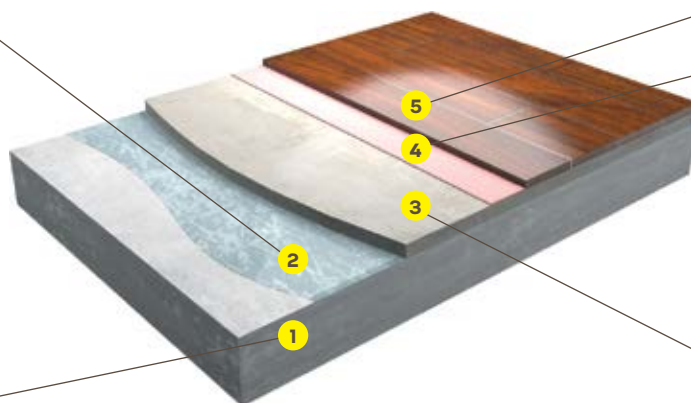

5 – ламинат

4 – подложка под ламинат

3 – **weber.vetonit fast 4000** наливной пол стр. 127



1 – бетонное основание

ПРИМЕНЕНИЕ



Удалить масло, жир и другие загрязнения механическим способом. Обеспылить основание.



Обработать основание грунтовкой-концентратом weber.vetonit MD 16, разведенной в соответствии с инструкцией на упаковке, либо универсальной грунтовкой weber.prim multi, используя щетку. Через 4 ч. заделать локальные неровности до 8 см быстротвердеющим ровнителем weber.vetonit 5000. Продолжить работу не ранее чем через 1–5 сут.



С помощью уровня или нивелира оценить ровность и горизонтальность пола, разметить высоты основания. Выставить точечные маяки weber.floor level marker при слое ≥ 10 мм.



Залить в емкость 5,2–5,4 л чистой воды и смешать с 20 кг weber.vetonit fast 4000. Перемешать при помощи дрели-миксера (400–600 об/мин) до однородной массы в течение 1–2 мин. Раствор можно использовать в течение 30 мин.



Вылить наливной пол на основание, распределить его по поверхности стальным гладким шпателем. При необходимости прокатать игольчатым валиком.



Через 3–4 ч. по полу можно ходить либо наносить следующий слой наливного пола. Укладывать напольное покрытие можно от 1 сут. (в зависимости от толщины слоя нанесения и условий на объекте).

ВЫРОВНЯТЬ ПОЛ ПОД ПАРКЕТНУЮ ДОСКУ

Требуется уложить паркетную доску или плавающий паркет на неровное основание со значительными перепадами высот.



ОПИСАНИЕ ЗАДАЧИ



1 Основание представляет собой слабую цементно-песчаную стяжку, необходимо увеличить прочность.

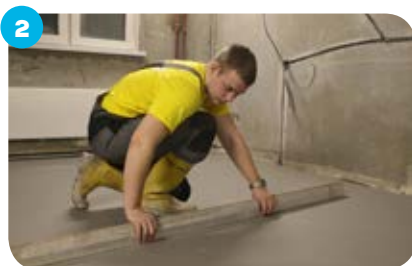

2 Основание имеет отклонения от горизонта более 2 мм на 2-метровом правиле.



3 Необходимо поднять основание до заданного уровня.



4 Требуется обеспечить прочность пола не менее 15 МПа под укладку паркета или паркетной доски.

Для создания ровного прочного основания под укладку плавающего паркета/паркетной доски рекомендуется использовать прочный самонивелир weber.vetonit 4100.

2 – weber.vetonit MD 16,
weber.prim multi
грунтовки
стр. 238, 237



1 – бетонное основание

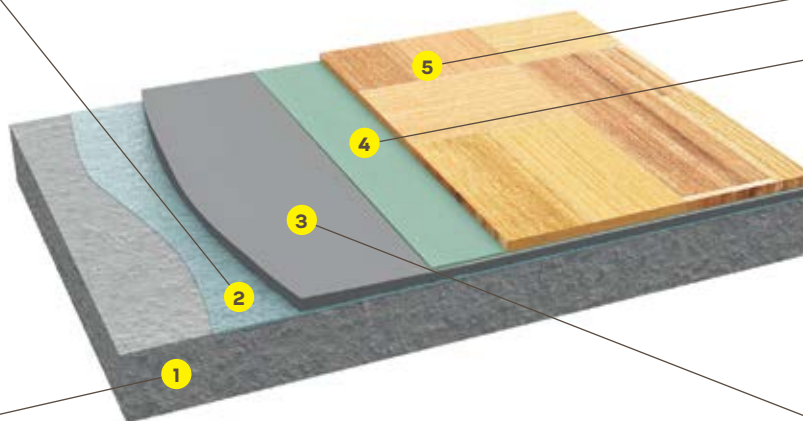

5 – паркетная доска

4 – подложка

3 – weber.vetonit 4100
высокопрочный
наливной пол
стр. 128



ПРИМЕНЕНИЕ



Удалить масло, жир и другие загрязнения механическим способом. Обеспылить основание.



Обработать основание грунтовкой-концентратом weber.vetonit MD 16, разведенной в соответствии с инструкцией на упаковке, либо универсальной грунтовкой weber.prim multi, используя щетку. Через 4 ч. заделать локальные неровности до 8 см быстротвердеющим ровнителем weber.vetonit 5000. Продолжить работу не ранее чем через 1–5 сут.



Используя уровень или нивелир, оценить ровность пола, разметить высоты основания и выставить точечные маячки с шагом 1–1,5 м для контроля толщины слоя материала (при заливке слоем от 15 мм).



В емкость с 4,4–4,8 л чистой воды засыпать 20 кг сухой смеси weber.vetonit 4100 и смешать дрелью-миксером до однородной массы (1–2 мин.). Смесь добавлять в воду, а не наоборот. Все работы по нанесению и выравниванию должны быть выполнены в течение 20–30 мин. с момента затворения.



Влить наливной пол на основание, распределить его по поверхности стальным гладким шпателем или рейкой-правилком. Наливной пол weber.vetonit 4100 применяется при выравнивании слоем 2–30 мм.



Через 1–3 недели (в зависимости от толщины слоя) уложить на поверхность пола подложку, а затем паркетную доску.

СДЕЛАТЬ ПОЛ В ВАННОЙ С ДУШЕВОЙ КАБИНОЙ

Уровни пола в разных помещениях не совпадают, требуется их сравнить и вывести на единый заданный уровень. Необходимо скрыть инженерные коммуникации, проходящие в полу. Необходимо сделать бортик на полу для монтажа душевой кабины, придать полу уклон.



ОПИСАНИЕ ЗАДАЧИ



1 Требуется устранить имеющиеся перепады высот основания, выровнять основание по заданному уровню.



2 Требуется сравнить уровни пола в разных помещениях, вывести их на единый заданный уровень.



3 Требуется скрыть инженерные коммуникации (трубы, электропровода и кабели), проходящие по полу.



4 Требуется устранить значительные локальные неровности пола.



5 Требуется придать полу определенный уклон и смонтировать сливной водосток (в ванной комнате).

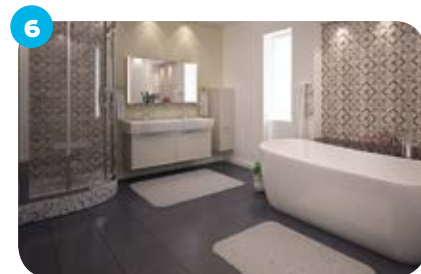

6 Необходимо создать подиум под установку душевой кабины.

Для создания прочной стяжки и формирования подиума душевой кабины под последующую облицовку керамогранитом рекомендуется использовать супербыстрый ровнитель для пола **weber.vetonit 6000**.

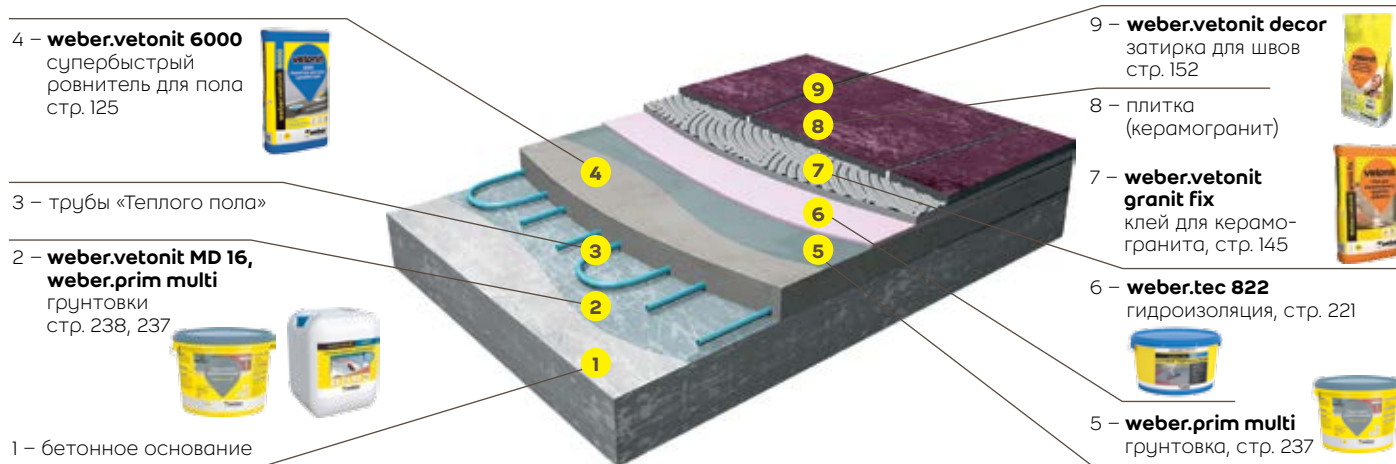

ПРИМЕНЕНИЕ



Удалить масло, жир и другие загрязнения механическим способом. Обеспылить основание. Обработать основание грунтовкой-концентратом **weber.vetonit MD 16**, разведенной в соответствии с инструкцией на упаковке, либо универсальной грунтовкой **weber.prim multi**, используя щетку.



Оценить ровность и горизонтальность пола, используя уровень или нивелир. Разметить высоты основания. Выставить маячные рейки для контроля толщины стяжки.



В емкость с 1,8 л чистой воды засыпать 25 кг **weber.vetonit 6000**. Перемешать дрелью-миксером (400–600 об/мин) до однородной массы (1–2 мин). Смесь добавлять в воду, а не наоборот. Раствор использовать в течение 30 мин. При больших объемах работ для смешивания рекомендуется использовать проточный миксер (например, **m-tec D 30, D 50**).



Выложить ровнитель **weber.vetonit 6000** на основание и распределить его по поверхности, заполняя пространство между маячными рейками. Придать полу необходимый уклон. Затем разровнять правилом.

Для создания подиума под душевую кабину необходимо сделать опалубку, с помощью которой и формировать подиум.



Стяжку **weber.vetonit 6000** утрамбовать, далее заглазить металлической или пластиковой теркой. При необходимости нанести новую порцию материала, утрамбовать и при необходимости затереть.



Через 3 ч. по полу можно ходить либо наносить следующий слой финишного наливного пола. Через 15 ч. можно укладывать декоративное напольное покрытие (в зависимости от толщины стяжки и условий высыхания).

СДЕЛАТЬ ТЕПЛЫЙ ПОЛ В КОТТЕДЖЕ

Требуется подогрев пола в помещении (ванная или туалетная комната, душевая, кухня) – в квартире или загородном доме.



ОПИСАНИЕ ЗАДАЧИ



Требуется подогрев пола в помещении (ванная или туалетная комнаты, душевая, кухня) либо расположить обогрев всех помещений здания в полу.



Помещение большой площади имеет окна от потолка до пола. Установка стандартного отопления (батареи) невозможна.



Подогрев пола экономически более целесообразен, чем центральное отопление. В загородном доме это исключит возможность его промерзания в зимний период.

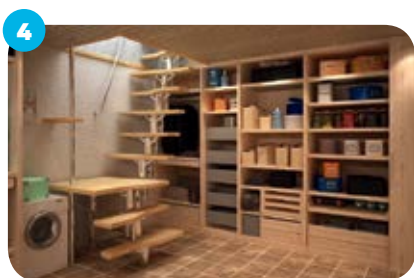

Требуется обогрев помещения на первом этаже здания или в подвальном помещении.

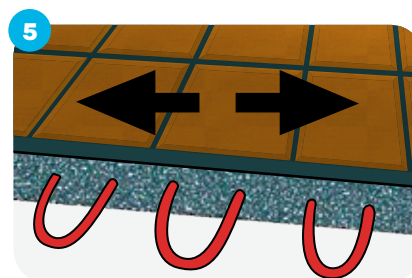

Требуется за счет равномерного распределения тепла стяжкой пола избежать разрушения напольного покрытия под действием температурных деформаций.

Для полов с подогревом следует использовать материал для толстослойного выравнивания с хорошей теплопроводностью и устойчивостью к температурным деформациям, например, наливной пол weber.vetonit 4350 или ровнитель weber.vetonit 6000.

- 5 – **weber.vetonit 4350**
наливной пол, стр. 129
- weber.vetonit 6000**
ровнитель для пола, стр. 125



- 4 – трубы «Теплого пола»
- 3 – металлическая сетка
- 2 – теплоизолирующий материал (ППС)
- 1 – бетонное основание

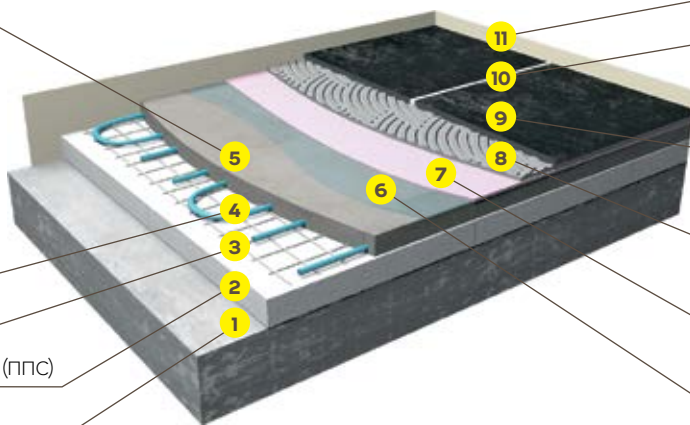

- 11 – демпферная лента
- 10 – **weber.vetonit decor**
затирка для швов
стр. 152
- 9 – керамогранит
- 8 – **weber.vetonit profi plus**
клей для плитки и
керамогранита, стр. 147
- 7 – **weber.tec 822**
гидроизоляция,
стр. 221
- 6 – **weber.prim multi**
грунтовка,
стр. 237

ПОДГОТОВКА ОСНОВАНИЯ



Удалить масло, жир и другие загрязнения механическим способом. Обеспылить основание.



По периметру помещения и вокруг проходов укрепить демпферную ленту на высоте ≥ 10 см от поверхности пола до верхнего края напольного покрытия.



Утеплить выровненное основание теплоотражающим материалом (например, фольгированными пенополистирольными плитами). Уложить элементы «Теплого пола», дополнительно армировав стяжку сеткой.

НАНЕСЕНИЕ



В емкость с 4,5–5 л (для weber.vetonit 4350) или 1,8 л (для weber.vetonit 6000) чистой воды засыпать 25 кг сухой смеси. Перемешать дрелью-миксером (400–600 об/мин) до однородной массы (1–2 мин.). Смесь добавлять в воду, а не наоборот. Раствор использовать в течение 30 мин.



Нанести материал на основание так, чтобы толщина слоя стяжки над трубой была в 3 раза больше ее диаметра. Распределить его по поверхности шпателем. Наливной пол weber.vetonit 4350 – самовыравнивающийся, а ровнитель weber.vetonit 6000 требует ручной укладки и трамбовки.



Через 3–4 ч. по полу можно ходить. Укладывать напольное покрытие на пол из weber.vetonit 6000 можно через 15 ч, из weber.vetonit 4350 – через 1–3 нед. (в зависимости от толщины стяжки и условий высыхания). Эксплуатация теплого пола возможна только после полного набора прочности материалом (28 сут).

УТЕПЛИТЬ ПОЛ НА БАЛКОНЕ

Требуется утеплить пол на балконе или лоджии.



ОПИСАНИЕ ЗАДАЧИ



1 Необходимо выровнять пол на балконе под укладку керамогранита.



2 Требуется утеплить пол с использованием тепло-/звукоизоляционного материала.



ТРЕЩИНОСТОЙКОСТЬ

3 Необходим материал, который выдерживает перепады температур и обладает повышенной трещиностойкостью.

Для выравнивания пола на балконе рекомендуется использовать тепло-/звукоизоляционный материал и усиленный наливной пол weber.vetosit 4350 с повышенной трещиностойкостью.

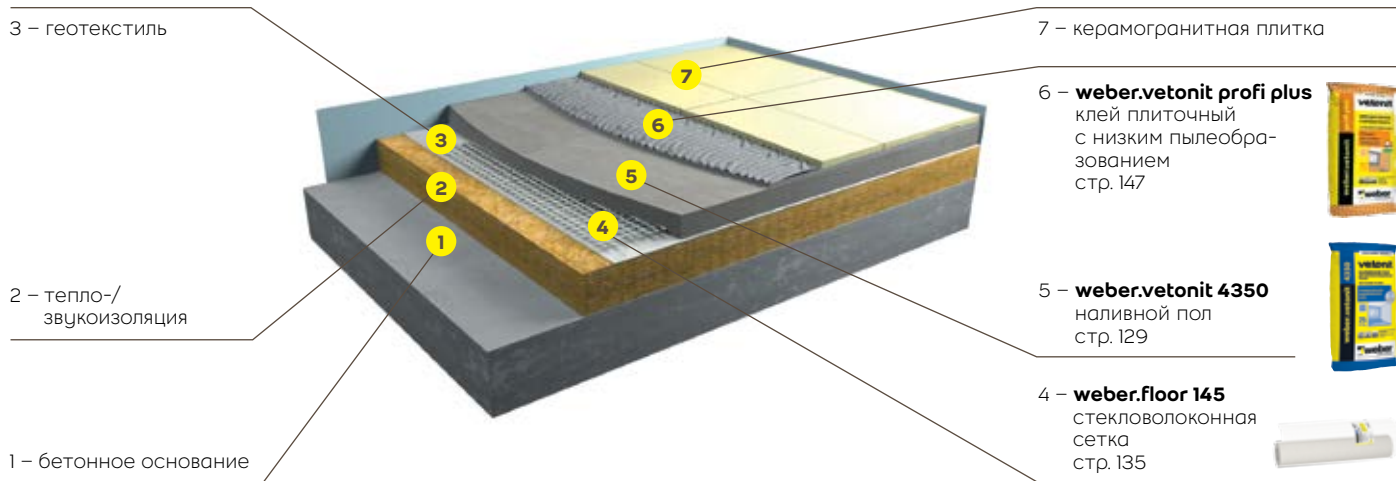

ПОДГОТОВКА ОСНОВАНИЯ



По периметру балкона уложить демпферную ленту (из тепло-/звукоизоляционного материала) на высоте ≥ 10 см от поверхности пола до верхнего края напольного покрытия.



Утеплите выровненное основание теплоизолирующим материалом (минераловатными плитами).



Закройте плиты утеплителя геотекстилем (140 г/м^2) или ПЭ-пленкой.



Уложите на основание стеклосетку **weber.floor 145**.

НАНЕСЕНИЕ



В емкость с 4,5–5 л чистой воды засыпать 25 кг **weber.vetonit 4350**. Перемешать дрелью-миксером (400–600 об/мин) до однородной массы в течение 1–2 мин. Раствор использовать в течение 30 мин.



Вылейте материал на основание, распределите его по поверхности стальным гладким шпателем. Толщина слоя нанесения должна быть не менее 25 мм.



Через 3–4 часа по полу можно ходить. Укладывать напольное покрытие через 3–7 дней (в зависимости от толщины стяжки и условий высыхания).

СДЕЛАТЬ ТОНКИЙ ЗВУКОИЗОЛЯЦИОННЫЙ ПОЛ

Требуется довести звукоизоляцию перекрытий здания до нормативных значений, сохранив высоту помещения. Необходимо снизить уровень шума, создать комфортные условия в помещении.



ОПИСАНИЕ ЗАДАЧИ



1 Требуется улучшить звукоизоляцию помещения в соответствии с действующими нормами для данной категории зданий, сохранив высоту помещения.



2 Требуется незначительно поднять уровень основания. Выравнивать основание стяжкой экономически невыгодно.



3 Укладываемое напольное покрытие (например, паркет в большом зале) требует дополнительной звукоизоляции пола для снижения уровня ударного шума в помещении.



4 Старое основание полуразрушено, его восстановление экономически нецелесообразно. Требуется быстро уложить новое напольное покрытие.



5 Здание старое, нельзя утяжелять перекрытия. Для дополнительной звукоизоляции пола требуется очень легкий материал.

Для создания звукоизоляционных полов следует использовать усиленный волокном наливной пол weber.vetonit 4350, обладающий высокой прочностью на изгиб и устойчивый к деформациям и подвижкам основания.

3 – **weber.floor 145**
стекловолоконная сетка
стр. 135



2 – **weber.floor 4955 dB-mat**
звукоизолирующая
подложка
стр. 134



1 – бетонное основание/старый пол

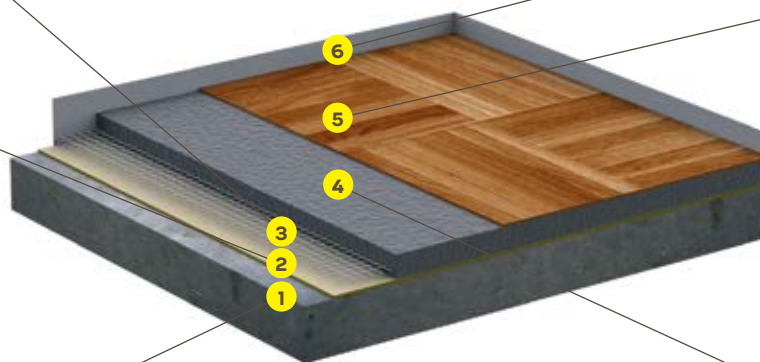

6 – демпферная лента
из звукоизоляционного
материала

5 – паркетная доска/
ламинат

4 – **weber.vetonit 4350**
наливной пол
стр. 129



ПОДГОТОВКА ОСНОВАНИЯ



Удалить масло, жир и другие загрязнения механическим способом. Устранить значительные неровности основания (≥ 10 мм). Закрыть коммуникации в полу изоляционными панелями или быстротвердеющим ровнителем weber.vetonit 5000.



Уложить на пол шумоизоляционные маты weber.floor 4955 dB-mat желтой подложкой вниз, белой ПЭ-поверхностью вверх с нахлестом между собой 50 мм и с заведением на стены на 1-2 см выше слоя стяжки.



Для контроля толщины стяжки выставить маячки. Уложить на основание стекловолоконную сетку weber.vetonit R108 с перекрытием полос ≥ 10 см.

НАНЕСЕНИЕ



В емкость с 4,5–5 л чистой воды засыпать 25 кг сухой смеси weber.vetonit 4350 и перемешать дрелью-миксером (400–600 об/мин) до однородной массы (1–2 мин.). Смесь добавлять в воду, а не наоборот. Раствор использовать в течение 30 мин.



Нанести материал на основание слоем от 25 мм вручную или насосом полосами шириной 6–8 м так, чтобы новая полоса раствора наплывала на предыдущую. Места стыковки полос разровнять зубчатым шпателем.

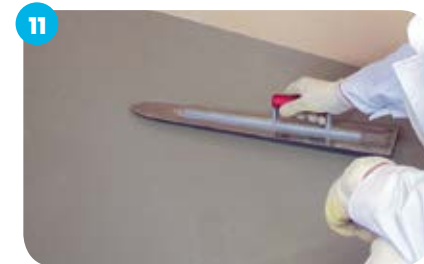

Через 3–4 ч. по полу можно ходить. Укладывать напольное покрытие можно через 1–3 недели (в зависимости от толщины и условий высыхания). Под укладку тонких выступающих покрытий (ковролин, линолеум) дополнительно выровнять поверхность наливным полом weber.vetonit 3000, предварительно обработав основу грунтовкой weber.vetonit MD 16 или weber.prim multi.

ВЫРОВНЯТЬ ПОЛ СО ЗНАЧИТЕЛЬНЫМИ ПЕРЕПАДАМИ

Требуется устранить значительные неровности основания. Требуется дополнительно утеплить основание. Для стяжки нужен наливной пол.



ОПИСАНИЕ ЗАДАЧИ



1 Необходимо устранить значительные перепады высот, вывести основание на заданный уровень.



2 Уровни пола в разных помещениях не совпадают. Требуется их сравнить – вывести на единый уровень.



3 Требуется дополнительное утепление пола на первом этаже в коттедже.

ПОДГОТОВКА ОСНОВАНИЯ



4 С помощью уровня или нивелира произвести разметку высот основания.



5 Сделать подсыпку из песка или мелкофракционного керамзита высотой 2-3 см.



6 По периметру помещения и вокруг проходов установить демпферную ленту на высоте ≥ 10 см от поверхности пола до верхнего края напольного покрытия.



7 Утеплить выровненное основание теплоизолирующим материалом (пенополистирольными или минераловатными плитами).



8 Закрывать минераловатные плиты утеплителя геотекстилем (140 г/м^2) или ПЭ-пленкой. Плиты ППС укрывать ничем не нужно.



9 Уложить на основание стеклосетку weber.floor 145.

Для устранения значительных перепадов и экономии средств рекомендуется сделать подсыпку из песка и залить через разделительный слой усиленный фиброволокном наливной пол weber.vetonit 4350.

5 – **weber.vetonit 4350**
наливной пол
стр. 129



4 – **weber.floor 145** стр. 135
стекловолоконная сетка

3 – пенополистирольные или
минераловатные плиты

2 – песок или керамзит

1 – бетонное основание

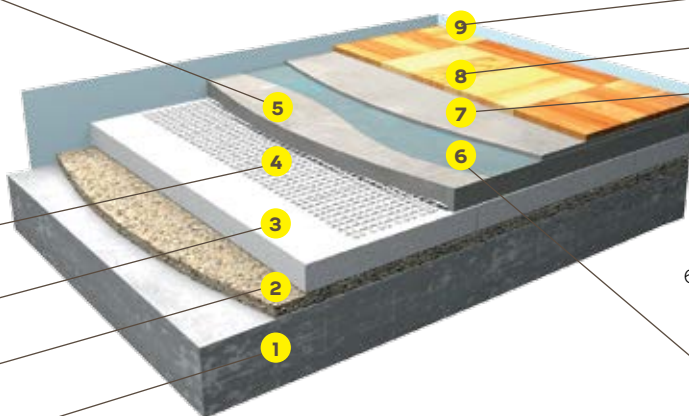

9 – демпферная лента

8 – наборный паркет

7 – **weber.vetonit 3000**
наливной пол
стр. 132



6 – **weber.vetonit MD 16,**
weber.prim multi
грунтовки
стр. 238, 237



НАНЕСЕНИЕ



10 В емкость с 4,5–5 л чистой воды засыпать 25 кг weber.vetonit 4350. Перемешать дрелью-миксером (400–600 об/мин) до однородной массы в течение 1–2 мин. Раствор использовать в течение 30 мин.



11 Вылить материал на основание, распределить его по поверхности стальным гладким шпателем или раклей.



12 После высыхания слоя через 1–3 дня. (в зависимости от толщины стяжки и условий высыхания) обработать поверхность грунтовкой MD16 или weber.prim multi.



13 В емкость с 5,2–5,6 л чистой воды засыпать 20 кг weber.vetonit 3000. Перемешать дрелью-миксером (400–600 об/мин) до однородной массы в течение 1–2 мин. Смесь добавлять в воду, а не наоборот. Раствор использовать в течение 30 мин.



14 Вылить наливной пол weber.vetonit 3000 на основание, распределить его по поверхности стальным гладким шпателем или прокатать игольчатым валиком. Толщина слоя 0–5 мм.



15 Через 3–4 ч. по полу можно ходить. Укладывать напольное покрытие можно через 7–10 дней (в зависимости от толщины стяжки и условий высыхания).

ВЫПОЛНИТЬ ПЛИТОЧНУЮ ОБЛИЦОВКУ ПОЛА С ПОДОГРЕВОМ

Устройство системы «Теплый пол» и последующая облицовка плиткой требуют применения специальных материалов с высокой эластичностью и прочностью.



ОПИСАНИЕ ЗАДАЧИ

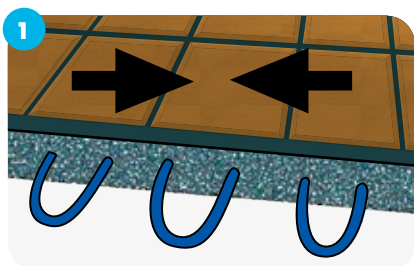

1 При укладке плитки на полы с подогревом необходимо учесть разные температурные коэффициенты линейного расширения основания и облицовочного материала.

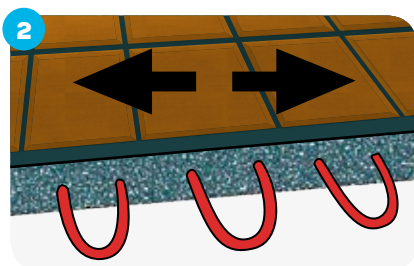

2 Необходимо, чтобы клей был эластичным для компенсации различия в изменении линейного размера плитки и основания.



3 Кроме того, при использовании плитки крупного размера требуется применение безусадочного и высокоэластичного клея.

Эластичные клеи **weber.vetonit profi plus** и **weber.vetonit granit fix** нивелируют влияние различных температурных деформаций основания и плитки, тем самым исключая возможность образования дефектов облицованной поверхности.

3 – **weber.vetonit profi plus**,
weber.vetonit granit fix
клеи плиточные
стр. 147, 145



2 – нагревательный
элемент

1 – бетонное основание

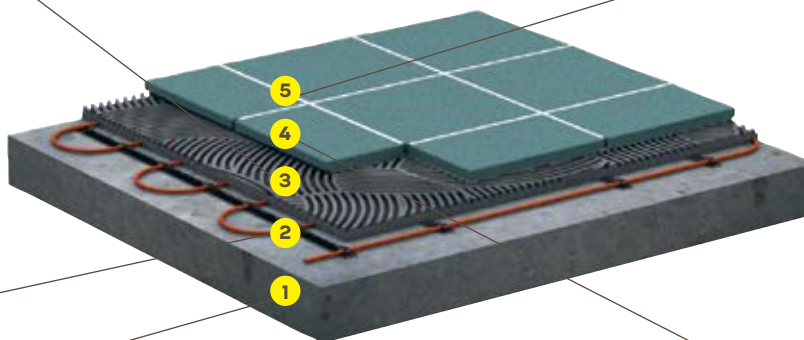

5 – **weber.vetonit decor**
затирка для швов
стр. 152



4 – плиточная облицовка

НАНЕСЕНИЕ



Рекомендуется тщательно очистить поверхность от пыли и прогрунтовать **weber.prim multi**. Плохая подготовка поверхности перед облицовкой препятствует прочному сцеплению клея с основанием.



Следует убедиться, что основание ровное. При необходимости выполнить выравнивание плохо выровненной поверхности.



Залить в емкость 5 л воды и засыпать 25 кг **weber.vetonit profi plus**. Перемешать механическим способом до однородной массы, оставить на 5 мин. и еще раз перемешать.



Клей необходимо наносить как на основание, так и на обратную сторону плитки (обеспечивая 100% контакт клея с основанием и плиткой).



Плитку укладывают с зазором не менее 1 мм, клеевой раствор необходимо удалить из шва.



Не ранее чем через 24 ч. заполнить швы затиркой **weber.vetonit decor** (обычные швы) или **weber.vetonit PROF** (широкие швы). Включать обогрев пола не раньше чем через 7 сут.

УЛОЖИТЬ КРУПНОФОРМАТНУЮ ПЛИТКУ ВНУТРИ ПОМЕЩЕНИЯ

К поверхностям, на которые укладывается крупноформатная плитка, особенно в местах с существенными суточными колебаниями температур и высокой пешеходной нагрузкой, к качеству клея и монтажа предъявляются особые требования.



ОПИСАНИЕ ЗАДАЧИ

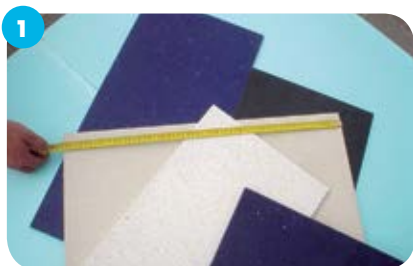

1 Большой размер плитки – 60×60 см, 80×80 см или даже больше.



2 Вес одной плитки может достигать 18 кг, толщина – 11 мм или даже больше.



3 Использование обычных клеев с высокой усадкой может вызвать отслоение крупноформатной плиточной облицовки или трещины в ней.



4 Если выбрана плитка двойного обжига или из керамогранита, то ее низкое водопоглощение будет негативно сказываться на адгезии к ней клея.



5 Коэффициенты расширения основания и плитки отличаются, это вызывает деформации и напряжения в слое клея – тем сильнее, чем больше формат облицовки.

Для укладки крупноформатной плитки использовать высокоэластичный клей с полимерными добавками.

2 – **weber.vetonit ultra fix**
эластичный клей
стр. 148

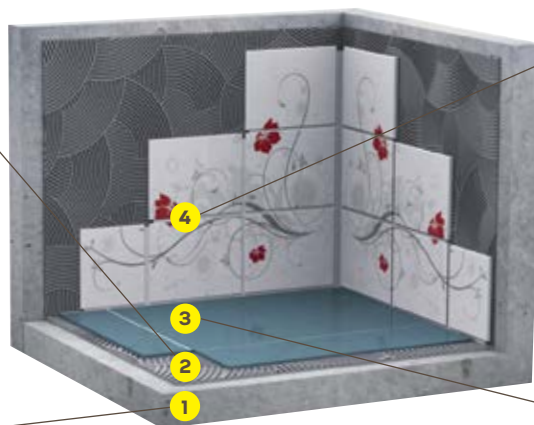

4 – **weber.vetonit decor**
затирка для швов
стр. 152



1 – бетонное основание

3 – плиточная облицовка
большого формата

НАНЕСЕНИЕ



Убедиться, что основание достаточно прочное.



Убедиться, что основание достаточно ровное. Для облицовки плиткой формата до 0,5 x 0,5 м рекомендуемая ровность основания составляет 4 мм на правиле 2 м, а для плит большого формата – 2-3 мм.



Равномерно нанести клей на основание зубчатым шпателем.



Нанести клей на обратную часть плитки для обеспечения 100% контакта с клеевым слоем, нанесенным на основание.



Уложить плитку, слегка вдавив ее в раствор. Швы между плитками должны быть не менее 2 мм.



При больших площадях облицовываемых поверхностей их следует разделить деформационными швами на сегменты площадью 25–45 м², при этом соотношение сторон должно быть не более 1:2.

ВЫПОЛНИТЬ УКЛАДКУ НОВОЙ ПЛИТКИ, НЕ УДАЛЯЯ СТАРУЮ

С течением времени плитка изнашивается, теряет привлекательный внешний вид и требует замены, но отделить ее от основания бывает сложно, а иногда невозможно.



ОПИСАНИЕ ЗАДАЧИ



1 Под влиянием высоких пешеходных нагрузок плитка изнашивается.



2 Сколы, трещины, царапины, разрушающее действие мощных средств ухудшают внешний вид облицовки.



3 Моральное старение: требуется плитка другого цвета или дизайна.



4 Удаление старой плитки требует слишком много времени и сил.



5 После удаления старой плитки основание необходимо выровнять.



6 Чтобы избежать лишних расходов, можно приклеить новую плитку на старую.

Для качественной укладки плитки на старую плитку или краску следует использовать клей с хорошей адгезией к этим материалам.

2 – **weber.vetonit S06**, цементная смесь для ремонта бетона
weber.vetonit TT40, цементная штукатурка
weber.vetonit 4350 наливной пол стр. 133, 109, 129

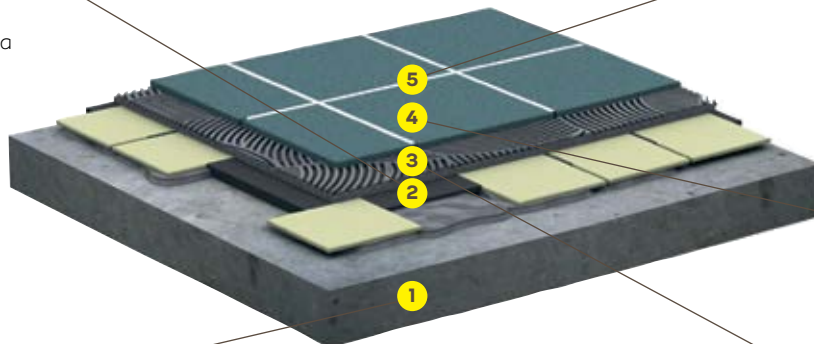

5 – **weber.vetonit decor** затирка для швов стр. 152



4 – плиточная облицовка

3 – **weber.vetonit ultra fix** эластичный клей стр. 148



1 – сложное основание

НАНЕСЕНИЕ



7 Проверить прочность сцепления старой плитки с основанием, удалить слабо держащуюся плитку.



8 Удалить масло, жир и другие снижающие адгезию вещества с помощью специальных моющих средств.



9 Заполнить клеем все пустоты и сколы на старой плитке. Продолжить работу не ранее чем через 24 ч.



10 Залить в емкость 5 л воды и засыпать 25 кг weber.vetonit ultra fix. Перемешать механическим способом до однородной массы, оставить на 5 мин. и еще раз перемешать.



11 Равномерно нанести клей на основание зубчатым шпателем и уложить плитку, слегка вдавливая ее.



12 Через 24 ч. заполнить швы затиркой weber.vetonit decor (обычные швы) или weber.vetonit PROF (широкие швы).

УЛОЖИТЬ ПЛИТКУ ПРИ ПОНИЖЕННОЙ ТЕМПЕРАТУРЕ (НИЖЕ +5 °С)

При температуре ниже +5 °С гидратации цемента практически не происходит, обычный плиточный клей замерзает и не приклеивает плитку. После наступления оттепели плитка отклеивается.



ОПИСАНИЕ ЗАДАЧИ



1 Иногда часть фасадных работ не удается завершить в теплый период. Перенесение их на весну по разным причинам невозможно.



2 При потеплении приклеенная на холоде с помощью обычных цементных клеев облицовка отслаивается и отходит из-за перепада температур.



3 Завершение начатых фасадных работ во время наступивших заморозков требует установки теплового контура или обогрева тепловыми пушками. Стоимость работ за квадратный метр существенно увеличивается.

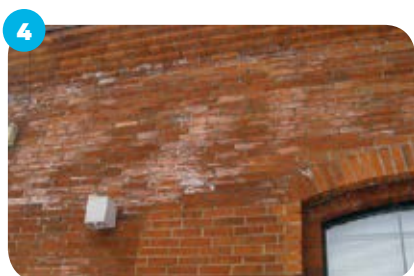

4 Если в обычный плиточный клей для защиты от замерзания добавить морозостойкие добавки, то по окончании работ на фасаде появятся неудаляемые высолы.



5 Обычные смеси на холоде малопластичны, трудно наносятся и не поддаются корректировке.



6 Смеси без морозостойких добавок на холоде приходится наносить более толстым слоем, чем при нормальных температурах. Поэтому расход клея на холоде увеличивается.

Для наружных плиточных работ в холодное время года следует использовать клей weber.vetonit ultra fix winter.

2 – **weber.vetonit ultra fix winter**
эластичный клей
стр. 149

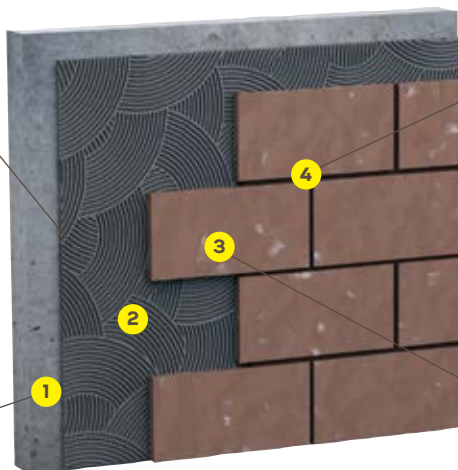

4 – **weber.vetonit decor,**
weber.vetonit PROF
затирки для швов
стр. 152, 151



1 – бетонное основание

3 – фасадная плитка

НАНЕСЕНИЕ



Работы можно проводить при температурах до -10 °С. Сухая смесь, облицовочные материалы и основание перед использованием должны иметь температуру выше 0 °С, вода для приготовления раствора от +7 до +20 °С. Не использовать горячую воду ($t \geq 35$ °С).



Убедиться, что основание не обледенело, не покрыто инеем или снегом. Очистить его от пыли, грязи, старой краски или штукатурки. Не проводить работу при сильном ветре, снеге или дожде.



Залить в емкость 5 л чистой воды и засыпать 25 кг weber.vetonit ultra fix winter. Перемешать, оставить на 5 мин. и повторно перемешать. Если смесь быстро загустевает, периодически перемешивать мастерком или шпателем. Не добавлять воду в готовый раствор.



Нанести клей на основание ровным краем шпателя, а затем разровнять зубчатым шпателем, размер зубцов которого тем больше, чем больше плитка. При работе на фасаде рекомендуется применять двойную обмазку: клей наносить как на всю поверхность тыльной стороны плитки, так и на основание.



Оставлять межплиточный зазор для компенсации линейных деформаций не менее 2 мм. Клей не должен заполнять шов более чем наполовину.



При наступлении устойчивого тепла выполнить затирку швов затирочными смесями weber.vetonit decor или weber.vetonit PROF.

СМОНТИРОВАТЬ МРАМОР ИЛИ СТЕКЛЯННУЮ МОЗАИКУ

Элитные мраморные плиты или плиты из светлого натурального камня (известняк, кварцит, оникс и пр.) всегда имеют микротрещины или прозрачные прожилки, через которые может быть виден серый цвет плиточного клея или коричневые пятна оксидов железа. Прозрачная стеклянная мозаика также может изменить цвет из-за просвечивающего серого клея. Это ухудшает декоративные свойства облицовки.



ОПИСАНИЕ ЗАДАЧИ



1 Обычный клей серого цвета со временем начинает проступать через микротрещины натурального камня. Цвет облицовки меняется.



2 Если плиточный клей содержит речной песок с высоким содержанием железа, то на поверхности облицовки и в межплиточных швах может проступить налет, пятна или...



3 ...плитка может поменять свой цвет.



4 Серый фон искажает цвет и декоративный эффект мозаики, что может испортить изначальную творческую идею и эстетическое восприятие готового плиточного покрытия.

Для облицовки из светлого камня следует использовать белый клей с высокой адгезией **weber.vetonit mramor**, для прозрачной плитки и мозаики – **weber.vetonit mosaic**.

2 – **weber.vetonit S06**
ремонтная смесь
стр. 133



1 – бетонное основание

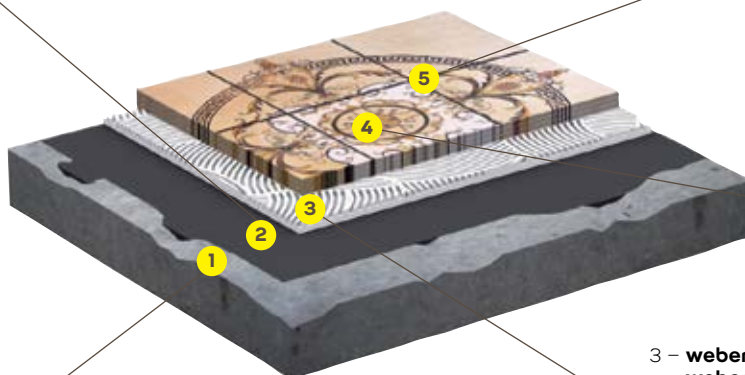

5 – **weber.vetonit decor**
затирка для швов
стр. 152



4 – плитка

3 – **weber.vetonit mramor**,
weber.vetonit mosaic
клей белый
стр. 150, 146



НАНЕСЕНИЕ



Убедитесь, что основание чистое, сухое и ровное, не содержит отслаивающихся частиц. Все трещины и выбоины отремонтируйте ремонтным составом **weber.vetonit S06**.



Проверьте водопоглощение облицовки: если капля жидкости, нанесенная на обратную сторону плитки, не растекается по ее поверхности, то ее водопоглощение очень мало. Чем быстрее капля впитывается облицовкой, тем больше ее водопоглощение.



Нанесите слой плиточного клея **weber.vetonit mramor/weber.vetonit mosaic** с помощью зубчатого шпателя. Чем толще слой и больше формат облицовки, тем больший размер зубцов следует выбирать.



Клей следует наносить на обратную сторону облицовки для обеспечения 100% контакта с клеящим слоем.



Наклейте плиточную облицовку. Вдавливайте ее в клей с усилием. Плиточный клей должен на треть заполнять межплиточный шов. В процессе наклейки следите, чтобы под плиткой не образовывались воздушных пузырей.



Затирку швов 2–12 мм можно проводить клеем **weber.vetonit mramor** или затиркой подходящего цвета из коллекции **weber.vetonit PROF** (широкий шов) или **weber.vetonit decor** (обычный шов).

СМОНТИРОВАТЬ НАТУРАЛЬНЫЙ КАМЕНЬ НА ЦОКОЛЬ ЗДАНИЯ

Для того чтобы защитить цоколь здания от механических повреждений, упростить его очистку и придать всему зданию желаемый вид, можно облицевать цоколь плиткой или камнем.



ОПИСАНИЕ ЗАДАЧИ



1 Если цокольная часть испытывает подпор влаги из основания, происходит отрыв облицовки.



2 Если основание выравнивали с помощью плиточного клея с высокой усадкой, то со временем облицовка отслаивается или становится неровной.



3 Защита цоколя от подпора влаги с помощью битумной гидроизоляции недолговечна и не позволяет уложить на нее плитку.



4 Недостаточная гидроизоляция цоколя приводит к образованию высолов. Облицовка выглядит неэстетично.

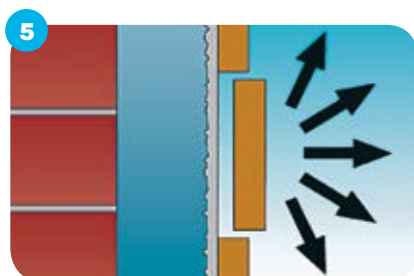

5 Плиточный клей с низкой эластичностью не компенсирует температурные деформации плитки на фасаде, и, как следствие, плитка отклеивается.



6 Для снижения теплотерь в цокольных этажах здания цокольную часть утепляют водонепроницаемой теплоизоляцией и защищают от механических повреждений плиткой. Если конструкция выполнена неверно, то цоколь разрушается и не защищает от холода.

Чтобы обеспечить долговечность цокольной части здания, необходимо выровнять основание, создать водоупорный слой и зафиксировать плитку. Иногда в момент облицовки цоколя целесообразно произвести его наружное утепление.



НАНЕСЕНИЕ



7 Основание следует очистить от грязи и высолов щеткой, струей воды под давлением или пескоструйной обработкой.



8 Если неровность основания составляет более 15 мм, то его следует предварительно оштукатурить цементной водостойкой штукатуркой **weber.vetonit TT40**. Последующие слои наносить не ранее чем через 1 неделю на каждый сантиметр слоя.



9 Сильно поврежденные участки следует отремонтировать быстро схватывающимся составом **weber.tec 933**.



10 Создать гидроизоляционный слой с помощью обмазочной эластичной гидроизоляции **weber.tec 824** или **weber.tec 930**.



11 С помощью эластичного усиленного плиточного клея **weber.vetonit ultra fix** или **weber.vetonit ultra fix winter** приклеить облицовку.



12 Зазор между плитами для компенсации линейных деформаций должен составлять не менее 4 мм. Заполнить швы затирочной массой **weber.vetonit decor** (для швов до 6 мм) или **weber.vetonit PROF** (для швов до 20 мм).

Облицовка поверх утепленного цоколя описана также на стр. 64 «Утеплить и защитить цоколь здания (Облицовка плиткой)».

УЛОЖИТЬ ПЛИТКУ НА ДЕРЕВЯННЫЙ ПОЛ В ПРИХОЖЕЙ ИЛИ НА КУХНЕ И ПОЛУЧИТЬ ЗВУКОИЗОЛИРУЮЩИЙ ПОЛ

При необходимости облицевать плиткой деревянный пол в помещении следует удалить старое покрытие (паркет, ламинат, доски и т.д.), так как использовать цементный клей для облицовки деревянного пола нельзя.



ОПИСАНИЕ ЗАДАЧИ

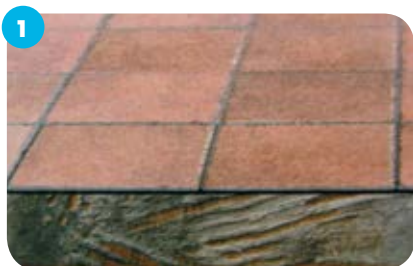

1 Старое деревянное покрытие деформируется в зависимости от влажности в помещении. При облицовке пола плитка может потерять сцепление с поверхностью спустя какое-то время.



2 Со временем может произойти разрушение плитки.



3 Если деревянное основание имеет локальные неровности (например, отсутствуют фрагменты паркета), то предварительно необходимо произвести ремонт покрытия, восстановив его.

Weber предлагает надежное и проверенное временем решение по облицовке плиткой деревянного основания без снятия пола. Это решение позволяет также улучшить звукоизоляцию пола.

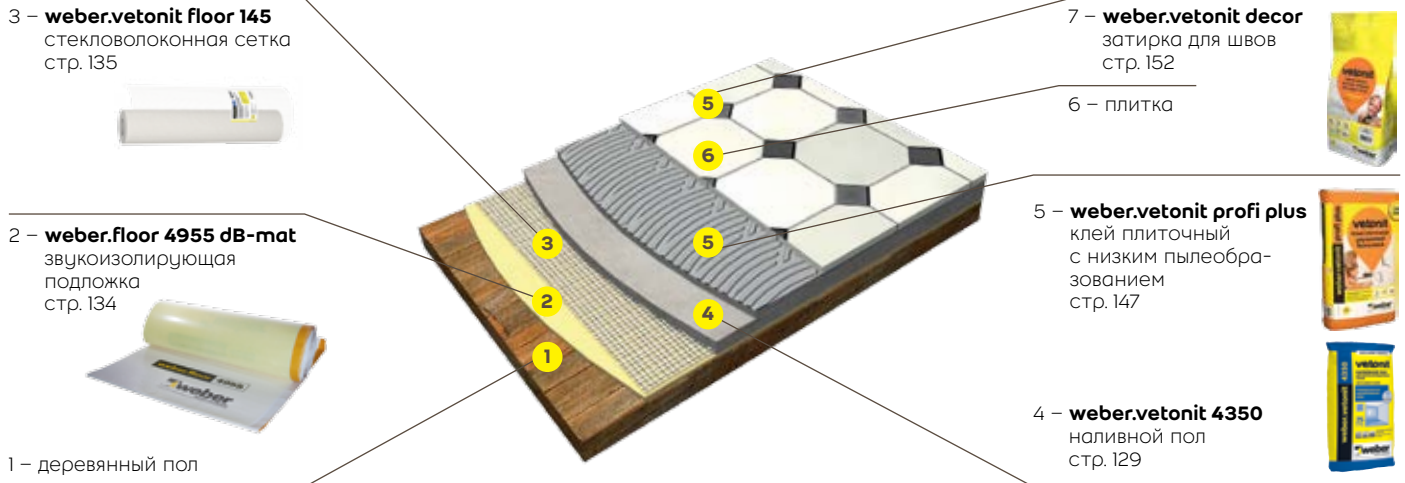

НАНЕСЕНИЕ

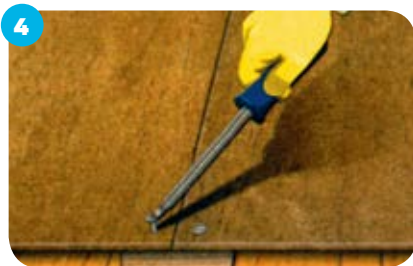

4 Зафиксировать все фрагменты старого деревянного пола.



5 Уложить на поверхности звукоизолирующую подложку weber.floor 4955 dB-mat с перехлестом соседних полотен не менее 5 см и проклейкой швов.



6 Края звукоизолирующего мата завести на стену на 10–20 мм выше предполагаемого уровня стяжки. Для контроля толщины стяжки при необходимости выставить маяки weber.floor level marker.



7 Уложить на пол армирующую стекловолоконную сетку weber.vetonit R108 с нахлестом полос не менее 10 см.



8 Приготовить раствор weber.vetonit 4350 в соответствии с инструкцией на мешке, вылить его на основание слоем не менее 25 мм, разровнять гладким шпателем или раклей.



9 Не ранее чем через 3–7 сут. (в зависимости от толщины слоя) после заливки пола обработать поверхность грунтовкой weber.prim multi.



10 Через 1–2 ч. после грунтования с помощью клея weber.vetonit profi plus приклеить плитку на основание.



11 Через 1–2 дня заполнить швы цементной затиркой weber.vetonit decor или weber.vetonit PROF.

УТЕПЛИТЬ И ЗАЩИТИТЬ ЦОКОЛЬ ЗДАНИЯ (ОБЛИЦОВКА ПЛИТКОЙ)

В незащищенную цокольную часть здания может проникать вода, вызывая разрушение и промерзание конструкции. Кроме того, дополнительное неудобство вызывает холодный пол внутри дома. Для решения этой проблемы необходимо защитить цоколь от попадания воды внутрь и утеплить с помощью теплоизоляции с наружной декоративной отделкой.



ОПИСАНИЕ ЗАДАЧИ

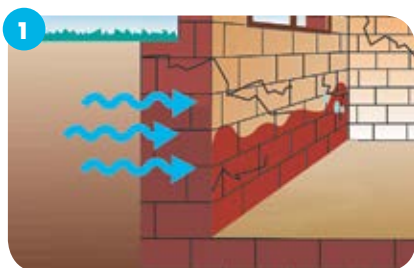

1 Незащищенный цоколь подвержен воздействию влаги. Вода, проникая в конструкцию, при замерзании вызывает ее разрушение, а также попадает внутрь здания.



2 Потери тепла через цоколь приводят к перерасходу энергии на обогрев помещения.



3 Пол первого этажа с неутепленным цоколем – холодный, что вызывает дискомфорт. Повышается риск появления плесени внутри здания из-за конденсации влаги на внутренней поверхности стен.

ПОДГОТОВКА ОСНОВАНИЯ



4 Очистить основание от легко отслаивающихся частей. Сильно поврежденные участки отремонтировать с помощью быстро схватывающегося водонепроницаемого состава webertec 933 или webervetonit S06.



5 Предварительно слегка увлажнив основание водой, обработать его двумя слоями обмазочной бесшовной эластичной гидроизоляции webertec 824 или жесткой webertec 930.



6 После высыхания гидроизоляции (не ранее чем через 24 ч. для webertec 824 и не ранее чем через 5 дней для webertec 930) приклеить на основание теплоизоляцию из экструдированного пенополистирола.

Для снижения потерь тепла и защиты цокольной части здания Weber предлагает следующее системное решение, которое не только снизит затраты на отопление, защитит цокольную часть здания от разрушения, но и украсит здание.

2 – **weber.therm S100**

армировочно-клеевая смесь
стр. 194



1 – **weber.therm 2600**

фасадная щелочестойкая сетка
стр. 186

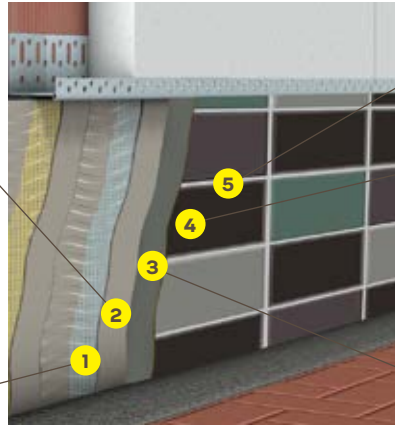

5 – **weber.vetonit PROF**

затирка для швов
стр. 151



4 – плитка

3 – **weber.vetonit ultra fix**

клей плиточный
стр. 148



НАНЕСЕНИЕ



Не ранее чем через 24 ч. после приклеивания теплоизоляции создать на ее поверхности армированный слой, уложив панцирную сетку в нанесенный клеевой раствор webertherm S100.



Не дожидаясь затвердевания клеевого раствора, дополнительно зафиксировать теплоизоляционную плиту с помощью фасадных дюбелей (сквозь сетку).



Не ранее чем через 5 дней поверхность армированного слоя обработать грунтовкой weber.prim multi.



При помощи зубчатого шпателя на загрунтованный армированный слой и обратную сторону плитки нанести клеевой раствор weber.vetonit ultra fix. Плитку плотно прижать к основанию.



Укладывать плитку с зазором не менее 5-6 мм.



После полного высыхания клеевого раствора, но не ранее чем через 24 ч. швы между плитками заполнить затиркой weber.vetonit PROF.

УТЕПЛИТЬ И ЗАЩИТИТЬ ЦОКОЛЬ ЗДАНИЯ (ДЕКОРАТИВНАЯ МОЗАИЧНАЯ ШТУКАТУРКА)

В незащищенную цокольную часть здания может проникать вода, вызывая разрушение и промерзание конструкции. Кроме того, дополнительное неудобство вызывает холодный пол внутри дома. Для решения этой проблемы необходимо защитить цоколь от попадания воды внутрь и утеплить с помощью теплоизоляции с наружной декоративной отделкой.



ОПИСАНИЕ ЗАДАЧИ

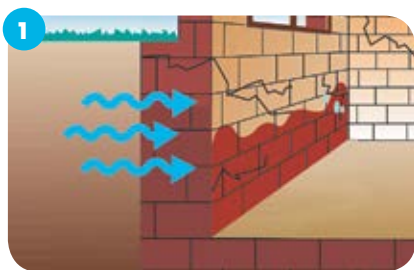

Незащищенный цоколь подвержен воздействию влаги. Вода, проникшая в конструкцию, при замерзании, вызывает ее разрушение, а также попадает внутрь здания.



Потери тепла через цоколь приводят к перерасходу энергии на обогрев помещения.



Пол первого этажа с неутепленным цоколем – холодный, что вызывает дискомфорт.

ПОДГОТОВКА ОСНОВАНИЯ



Очистить основание от легко отслаивающихся частей. Сильно поврежденные участки отремонтировать с помощью быстро схватывающегося водонепроницаемого состава webertec 933 или webervetonit S06.



Предварительно слегка увлажнив основание водой, обработать его двумя слоями обмазочной бесшовной эластичной гидроизоляции webertec 824 или жесткой webertec 930.



После высыхания гидроизоляции (не ранее чем через 24 ч. для webertec 824 и не ранее чем через 5 дней для webertec 930) приклеить на основание теплоизоляцию из экструдированного пенополистирола.

Для снижения потерь тепла и защиты цокольной части здания Weber предлагает следующее системное решение, которое не только снизит затраты на отопление, защитит цоколь от разрушения, но и придаст зданию неповторимый внешний облик, благодаря использованию декоративной мозаичной штукатурки weber.pas marmolit (16 цветов).

2 – **weber.therm S100**

армировочно-клеевая смесь
стр. 194



1 – **weber.therm 2600**

фасадная щелочестойкая сетка
стр. 186

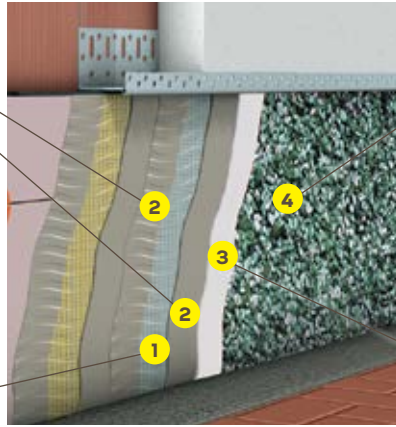

4 – **weber.pas marmolit**

декоративная мозаичная штукатурка
стр. 210



3 – **weber.prim Uni**

акриловая грунтовка
стр. 241



НАНЕСЕНИЕ



Не ранее чем через 3 дня после приклеивания дополнительно зафиксировать теплоизоляцию с помощью фасадных дюбелей. Шляпки дюбелей утопить в теплоизоляции на 1-2 мм.



Перед нанесением армированного слоя отшлифовать поверхность теплоизоляции.

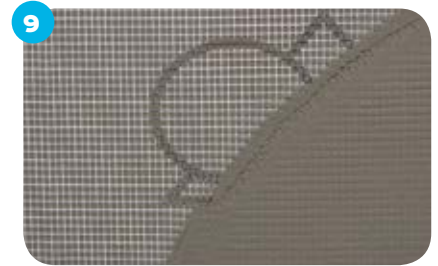

Создать армированный слой, утопив внутрь клеевого раствора фасадную щелочестойкую сетку.



Не ранее чем через 5 дней поверхность армированного слоя при необходимости зашлифовать и загрунтовать с помощью weber.prim Uni.



Не ранее чем через 24 ч. на загрунтованную и высушенную поверхность нанести декоративную мозаичную штукатурку weber.pas marmolit. После высыхания штукатурки поверхность желательно дополнительно защитить с помощью фасадного гидрофобизатора webertec 774.

УТЕПЛИТЬ КАРКАСНО-ЩИТОВОЙ ДОМ

Каркасно-щитовые дома, как правило, имеют наружные стены, выполненные деревянными панелями, такими как ДСП (древесно-стружечная плита), ОСП (ориентированно-стружечная плита) или строительная фанера, и, соответственно, требуют защиты и наружной отделки. Обычный фасадный клей не подходит для монтажа теплоизоляции, т.к. нужен высокоэластичный клей, чтобы выдерживать деформации основания.



НАНЕСЕНИЕ

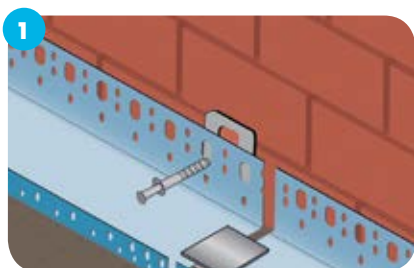

1 Установить цокольный профиль, ширина которого соответствует толщине используемого утеплителя.



2 Для монтажа (приклеивания) утеплителя использовать специальные высокоэластичные клеи webervetonit ultra fix.



3 Клей наносится на всю поверхность теплоизоляционной плиты при помощи зубчатого шпателя.



4 Смонтировать (приклеить) теплоизоляцию снизу вверх, обязательно перевязывая плиты.



5 Теплоизоляцию на углы проемов (оконных или дверных) монтировать из цельной плиты, отрезая выступающие части.

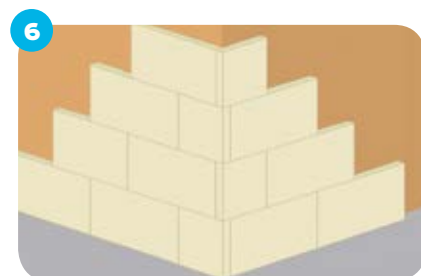

6 Теплоизоляцию на углы (внутренние и наружные) монтировать с перевязкой, не допуская крестообразных стыков и сплошных вертикальных щелей.

Применение специального клеевого состава **weber.vetonit ultra fix** обеспечит прочное соединение между теплоизоляцией и деревянным основанием.

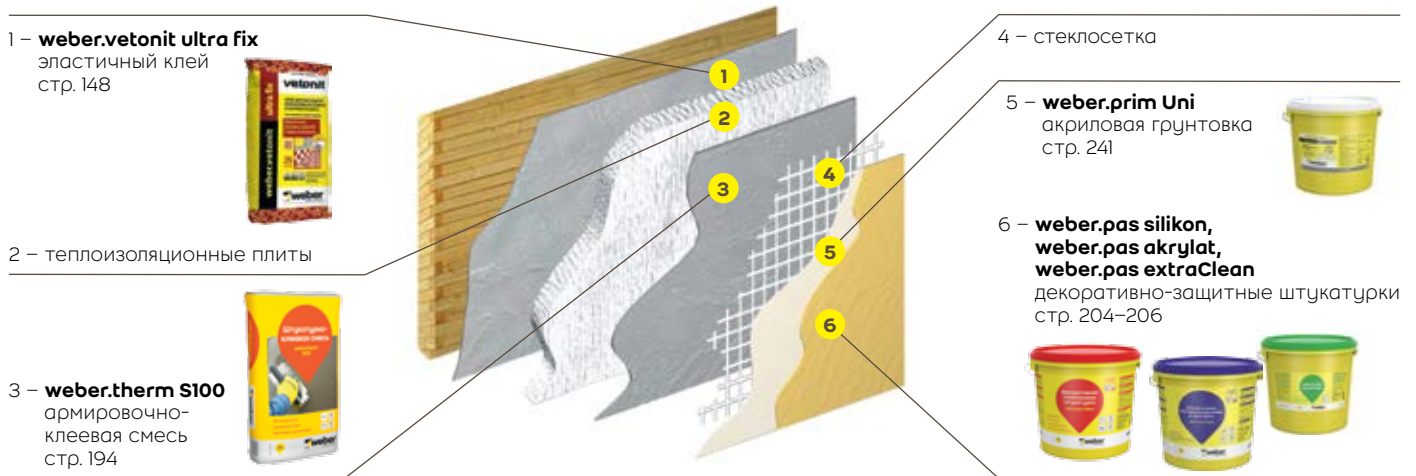

НАНЕСЕНИЕ

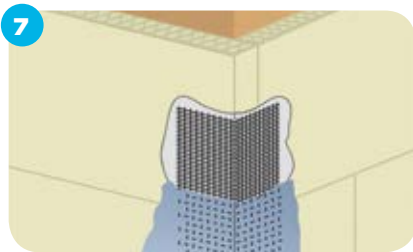

Все углы дополнительно армировать сеткой или специальным угловым профилем с сеткой.

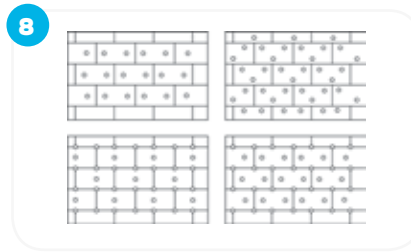

Не ранее чем через 24–48 ч. после монтажа теплоизоляции дополнительно зафиксировать ее завинчивающимися тарельчатыми фасадными дюбелями, утапливая их тарелки в теплоизоляцию на 2–3 мм.



Для улучшения адгезии клея к основанию перед нанесением армированного слоя дополнительно зашлифовать поверхность пенополистирола.

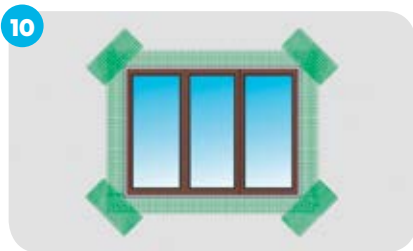

Углы оконных и дверных проемов армировать уложенными по диагонали полосками фасадной стеклосетки размером 200×300 мм.

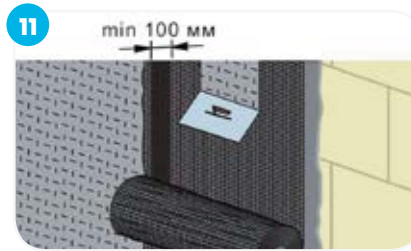

Для создания армированного слоя уложить на поверхность утеплителя полотно стеклосетки, утапливая их в раствор **weber.therm S100** на глубину примерно 1/3 от толщины слоя с минимальным перекрытием 100 мм.

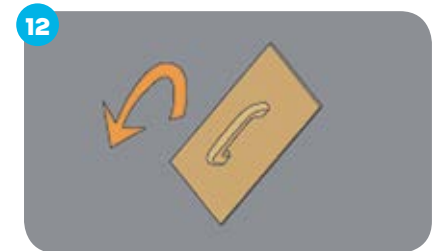

При наличии неровностей поверхность необходимо зашлифовать.

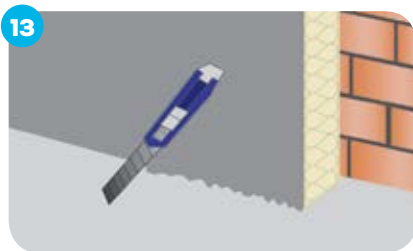

Излишки раствора по краю плиты аккуратно срезать ножом.

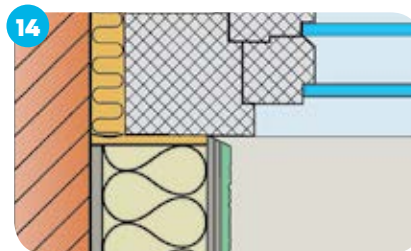

Места примыкания теплоизолирующей системы к дверным или оконным рамам закрыть уплотнительной лентой или специальным профилем с сеткой или без.



На загрунтованную с помощью **weber.prim Uni** поверхность нанести декоративно-защитную штукатурку.

ОТРЕМОНТИРОВАТЬ СИСТЕМУ ФАСАДНОЙ ТЕПЛОИЗОЛЯЦИИ

Ошибки при устройстве системы фасадной теплоизоляции могут вызывать трещины на поверхности штукатурного слоя. При этом демонтажа всей системы фасадной теплоизоляции не требуется, но необходимо отремонтировать поверхность.



ОПИСАНИЕ ЗАДАЧИ



1 Неправильно установленные угловые косынки могут вызывать трещины на фасаде.



2 Разрушения фасадного покрытия могут быть вызваны механическими повреждениями.



3 Трещины на фасаде могут быть вызваны неправильной сушкой штукатурного покрытия (под прямыми солнечными лучами или на сильном ветре).

ПОДГОТОВКА ОСНОВАНИЯ



4 Поверхность фасада очистить при помощи горячей воды под высоким давлением.



5 С помощью фрезы по камню нанести на поверхность фасада горизонтальные и вертикальные разрезы шириной ок. 8 мм с шагом от 15x15 см до 30x30 см (в зависимости от состояния фасада), углубив их в теплоизоляционный материал на 3 мм. Все непрочные элементы удалить.



6 Нанести на поверхность фасада раствор webertherm S100 с помощью зубчатого шпателя (размер зуба 10x10 мм).

Weber предлагает запатентованную в Европе технологию ремонта систем фасадной теплоизоляции, которая позволит избежать дорогостоящего демонтажа системы.

2 – **weber.therm S100**
армировочно-клеевая смесь
стр. 194



1 – фасадная щелочестойкая сетка

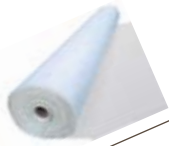

3 – закручивающийся дюбель

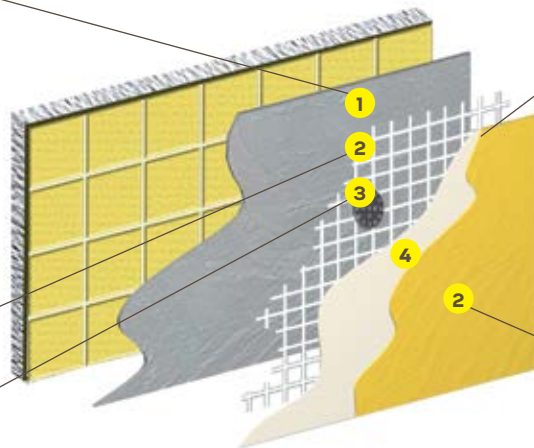

4 – **weber.prim Uni**
акриловая грунтовка
стр. 241



5 – **weber.pas silikon**
силиконовая штукатурка
стр. 206



НАНЕСЕНИЕ



В нанесенный раствор утопить фасадную щелочестойкую сетку с перехлестом не менее 20 см.



Не дожидаясь высыхания клеевого раствора, дополнительно зафиксировать сетку при помощи закручивающихся дюбелей (не менее 4 шт./м²).



Дюбели должны быть утоплены в раствор, слегка натягивая сетку.



Шляпки дюбелей замазать раствором weber.therm S100.



Не ранее чем через 5 дней поверхность армированного слоя при необходимости зашлифовать и обработать грунтовкой weber.prim Uni.



После высыхания грунтовки (через 24 ч.) на поверхность армированного слоя нанести защитно-декоративное покрытие weber.pas silikon.

ВЫПОЛНИТЬ ПРИМЫКАНИЕ СИСТЕМЫ ТЕПЛОИЗОЛЯЦИИ К ОКНУ

Неправильное выполнение узла примыкания системы фасадной теплоизоляции к окну ведет к образованию трещин. Теплозащитные свойства системы ухудшаются вследствие образования мостиков холода.



ОПИСАНИЕ ЗАДАЧИ



1 Неправильно установленная теплоизоляция (Т-образные стыки) вызывает образование трещин в штукатурном слое.



2 Швы, замазанные клеевым раствором, снижают теплозащитные свойства системы.



3 В углах, не усиленных дополнительно сеткой, появятся трещины.

ПОДГОТОВКА ОСНОВАНИЯ



4 Теплоизоляцию для монтажа вокруг оконных и дверных проемов вырезать из цельной плиты. Т-образные стыки в углах недопустимы.



5 Места, на которые наносится клей, загрунтовать тонким слоем клеевого раствора weber.therm MW или weber.therm S100.



6 Клеевой раствор наносить по периметру плиты и несколькими точками по центру (площадь контакта клея с теплоизоляцией должна быть не менее 40 %).

Выполнение узла примыкания системы к окну согласно Инструкции по монтажу систем фасадной теплоизоляции и Альбому технических решений позволит избежать появления трещин, увеличит долговечность и повысит теплозащитные свойства системы.

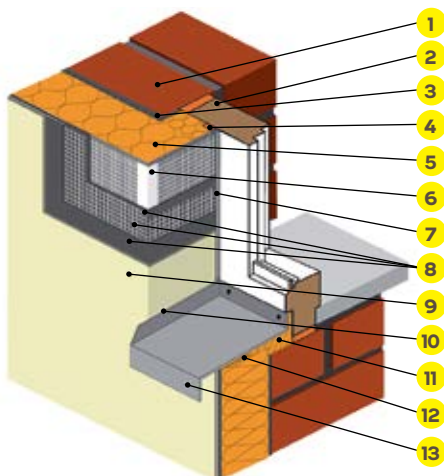

- 1 – основание
- 2 – оконная рама
- 3 – клеевой раствор (weber.therm MW)
- 4 – уплотнительная саморасширяющаяся лента
- 5 – теплоизоляционная плита
- 6 – уголок с сеткой
- 7 – профиль примыкания
- 8 – базовый штукатурный слой с сеткой (weber.therm S100 + R131)
- 9 – защитно-декоративный слой
- 10 – фасадный герметик
- 11 – монтажная пена
- 12 – уплотнительная саморасширяющаяся лента
- 13 – отлив подоконный

НАНЕСЕНИЕ



Клеевой раствор наносить таким образом, чтобы при монтаже теплоизоляции на стену он не попадал на раму окна, т.е. не создавался мостик холода.



Через 24–72 ч. после монтажа теплоизоляции зафиксировать ее с помощью фасадных дюбелей (согласно схеме дюбелирования).



Шов между теплоизоляцией и оконной рамой заполнить клиновидными полосками из той же теплоизоляции или предварительно наклеенной саморасширяющейся уплотнительной лентой.



Углы усилить специальным уголком с сеткой, утопив его в тонкий слой клеевого раствора.



Внутренние углы оконного проема дополнительно армировать полоской сетки, утопив ее в клеевой раствор и разгладив.



Углы оконного проема перед созданием базового штукатурного слоя усилить полосками из сетки (размером не менее 200x300 мм).

ОТРЕМОНТИРОВАТЬ ТРЕЩИНЫ НА ФАСАДЕ ЗДАНИЯ

Под воздействием погодных условий или усадочных процессов фасад здания может разрушаться. На его поверхности появляются трещины, влага проникает внутрь стен, вызывая их дальнейшее разрушение. Здание теряет привлекательность.



ОПИСАНИЕ ЗАДАЧИ



1 В незащищенный фасад проникает вода и разрушает штукатурное покрытие. Здание теряет эстетичный внешний вид.



2 Отвалившаяся штукатурка открывает доступ влаге к несущим стенам, что снижает долговечность здания.



3 Потрескавшаяся штукатурка – первый признак начавшегося разрушения.



4 Плохая гидроизоляция фундамента вызывает подсос влаги из почвы, происходит разрушение штукатурки.



5 Экологическая обстановка в крупных городах (выхлопные газы, пыль и т.д.) способствует загрязнению фасадного покрытия.



6 Из-за неправильного подбора и применения материала штукатурка может отваливаться.

Системное решение Weber, предлагаемое для ремонта трещин на фасаде, позволит получить прочное, долговечное покрытие, которое защитит фасад и придаст ему привлекательный внешний вид.

1 – **weber.stuk cement**
или **weber.vetonit 414**
фасадные штукатурки
стр. 200, 202

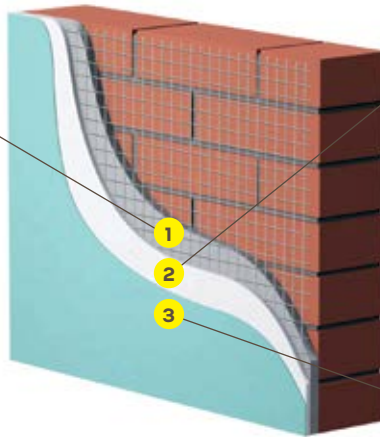

2 – **weber.therm A100**
штукатурно-
клеевая смесь +
сетка фасадная
R131
стр. 195



3 – **weber.ton silikat**
фасадная
силикатная
краска
стр. 211



НАНЕСЕНИЕ



Проверить прочность старого штукатурного покрытия. Удалить непрочную держащуюся штукатурку. Обработать основание с помощью грунтовки weber.prim multi.



Оголившиеся элементы арматуры защитить с помощью специальных средств и оштукатурить.



Слегка смочить стену водой и нанести первый слой штукатурки weber.stuk cement или weber.vetonit 414. Если толщина выравнивающего слоя >30 мм, через 24 ч. нанести 2-й слой.



После высыхания штукатурки поверхность необходимо прогрунтовать с помощью weber.prim multi и нанести штукатурно-клеевой раствор weber.therm A100, армировав фасадной сеткой R131. Не ранее чем через 3–5 дней поверхность зашпаклевать с помощью weber.rend facade.



После высыхания (в течение следующих суток) поверхность зашкурить, удалив все неровности.



Когда поверхность достаточно просохнет (через 3–4 дня), окрасить ее weber.ton silikat или создать на поверхности декоративно-защитный слой с помощью weber.pas extraClean.

ОШТУКАТУРИТЬ ДОМ ИЗ ЯЧЕИСТОГО БЕТОНА

Дома, построенные из ячеистого бетона, обладают высокими теплозащитными свойствами, но поверхность таких домов нуждается в защите и декоративной штукатурной отделке.



ПОДГОТОВКА ОСНОВАНИЯ



1 Очистить основание от пыли, отслаивающихся частиц, остатков засохшего раствора.



2 Заделать все неровности и щели при помощи клеящего раствора weber.therm S100.



3 После высыхания раствора загрунтовать основание с помощью weber.prim multi.

УСИЛЕНИЕ УГЛОВЫХ ЧАСТЕЙ ЗДАНИЯ



4 Все внешние углы здания усилить, утапливая угловой элемент с сеткой в нанесенный клеящий раствор weber.therm S100.



5 Оконные и дверные проемы также усилить, утапливая угловой профиль с сеткой в нанесенный клеящий раствор weber.therm S100.

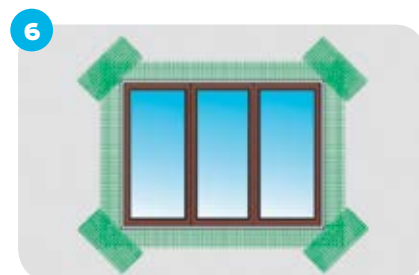

6 Углы оконных и дверных проемов армировать размещенными по диагонали полосками стекловолоконной сетки размером 200x300 мм, утопив их в ранее нанесенный слой раствора.

Системное решение Weber для тонкослойного оштукатуривания домов из ячеистого бетона позволит надежно защитить поверхность и придать зданию привлекательный внешний вид.

1 – **weber.therm S100**
армировочно-клеевая смесь
стр. 194

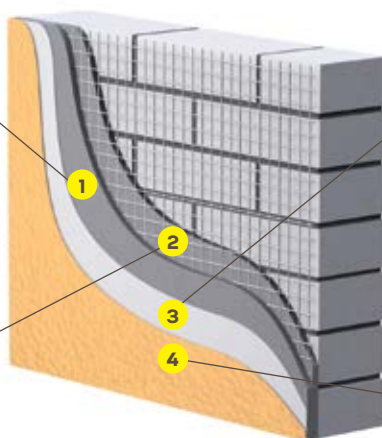

3 – **weber.prim Uni**
акриловая грунтовка
стр. 241



4 – **weber.pas extraClean**
декоративно-защитная
штукатурка
стр. 205



2 – фасадная сетка R131

СОЗДАНИЕ БАЗОВОГО (АРМИРОВАННОГО) СЛОЯ



На поверхность нанести клеевой раствор weber.therm S100, утопив в него фасадную щелочестойкую сетку Vertex R131, укладывая ее сверху вниз с минимальным перекрытием 100 мм, вдавливая гладилкой из нержавеющей стали от центра к краям на глубину ~1/3 от толщины слоя.



При необходимости нанести второй слой weber.therm S100.



Поверхность армированного слоя не должна иметь неровностей и наплывов. Спустя 24 ч. после нанесения ее необходимо зашлифовать.

СОЗДАНИЕ ДЕКОРАТИВНОГО СЛОЯ



Не раньше чем через 5 дней после нанесения армированного слоя обработать основание грунтовкой weber.prim Uni.



Через 24 ч. после нанесения грунтовки нанести декоративную штукатурку при помощи шпателя из нержавеющей стали.



Не дожидаясь высыхания, создать фактуру поверхности, затирая ее круговыми движениями пластиковой терки.

ВЫПОЛНИТЬ ФАСАД ЗДАНИЯ С ДЕКОРАТИВНО-ЗАЩИТНОЙ ОТДЕЛКОЙ

Наружные стены здания нуждаются в выравнивании и защите от внешних воздействий, а также в декоративной отделке для придания эстетичного внешнего вида.



ОПИСАНИЕ ЗАДАЧИ



1 Стены здания требуют выравнивания.



2 Необходимо защитить фасад от внешних воздействий (воды, солнца, ветра).



3 Цветовое оформление позволяет придать зданию привлекательный внешний вид.

ПОДГОТОВКА ОСНОВАНИЯ



4 Основание должно быть чистым, сухим, обеспыленным. Сильно впитывающие основания необходимо обработать грунтовкой weber.prim multi.



5 Приготовить раствор согласно инструкции на обратной стороне мешка (при ручном нанесении штукатурки) или в штукатурной станции (при машинном нанесении).



6 Нанести раствор webervetonit 414 толщиной 5–30 мм (10–12 мм за один слой) и разровнять с помощью правила. Большую толщину можно получить повторным нанесением с промежуточной сушкой первого слоя не менее 24 ч.

Системное решение по декоративной отделке стен, предлагаемое Weber, позволяет получить долговечное покрытие.

1 – **weber.vetonit 414 Unirender**
фасадная штукатурка
стр. 202



2 – **weber.prim Uni**
акриловая грунтовка
стр. 241

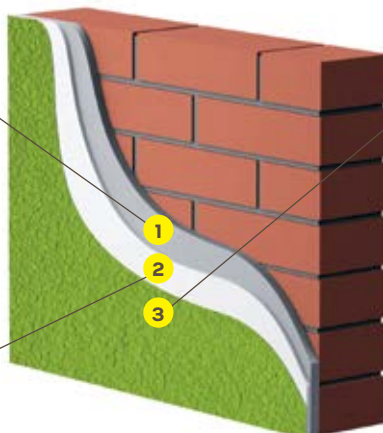

3 – **weber.pas extraClean**
декоративно-защитная
штукатурка
или
weber.min
декоративно-минеральная
штукатурка
weber.ton micro V
фасадная силиконовая
краска
стр. 205, 207, 212



НАНЕСЕНИЕ



При необходимости после высыхания штукатурки, но не ранее чем через сутки зашлифовать ее, удалив все неровности и наплывы.



Для укрепления и тонирования основания, а также для увеличения адгезии нанести грунтовку weber.prim Uni.



1-й вариант

Не ранее чем через 24 ч. после обработки основания грунтовкой weber.prim Uni нанести декоративную силикатно-силиконовую штукатурку weber.pas extraClean, колерованную в объеме.



2-й вариант

После высыхания штукатурки (не ранее чем через 7 сут.) нанести декоративную минеральную штукатурку weber.min (серого или белого цвета).



Не дожидаясь обветривания поверхности, создать фактуру, затирая поверхность пластиковой теркой. Спустя 3–5 дней поверхность можно красить.



Окрасить поверхность силиконовой краской weber.ton micro V.

ОШТУКАТУРИТЬ ВЕТХИЙ ФАСАД ЗДАНИЯ

При оштукатуривании сложных оснований (слабых или на стыке разнородных материалов) необходимо, чтобы штукатурка имела повышенную трещиностойкость, оптимальные прочностные характеристики и не препятствовала выходу водяного пара из конструкции.



ОПИСАНИЕ ЗАДАЧИ



1 На границе разнородных материалов вследствие разной усадки и температурной деформации основания возникают зоны повышенного напряжения, что ведет к появлению трещин в штукатурном слое.



2 Если прочность основания меньше прочности штукатурки, то на поверхности штукатурного слоя могут образовываться трещины.



3 Если паропроницаемость штукатурного слоя меньше паропроницаемости основания, то водяные пары, выходящие из основания, будут скапливаться на границе основание-штукатурка, приводя к ослаблению прочности сцепления между ними и образованию трещин на поверхности штукатурного слоя.

ПОДГОТОВКА ОСНОВАНИЯ



4 Удалить все легко отслаивающиеся части основания, очистить его от пыли и загрязняющих веществ.



5 Заполнить образовавшиеся пустоты и неровности раствором webervetonit 414 Unirender.

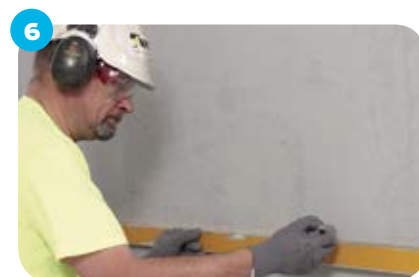

6 Разметить поверхность под установку крепежа, который должен располагаться с шагом 40–50 см по горизонтали и вертикали.

Weber предлагает систему оштукатуривания сложных оснований, состоящую из цементно-известковой штукатурки с микроволокном **weber.vetonit 414 Unirender**, металлической сварной оцинкованной сетки и специального крепежа.

1 – **weber.vetonit 414 Unirender**
фасадная штукатурка
стр. 202



2 – **weber.steelnet**
сетка стальная сварная
горячеоцинкованная



3 – **weber.RVK**
фиксатор



4 – **weber.prim Uni**
акриловая грунтовка
стр. 241



5 – **weber.pas extraClean**,
weber.pas silikon
декоративно-защитные штукатурки
стр. 205, 206

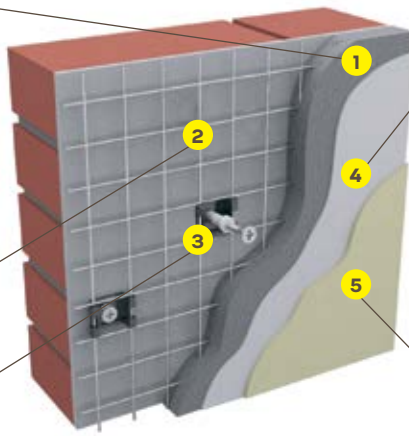

НАНЕСЕНИЕ



7 Закрепить сетку на поверхности стены при помощи крепежа.

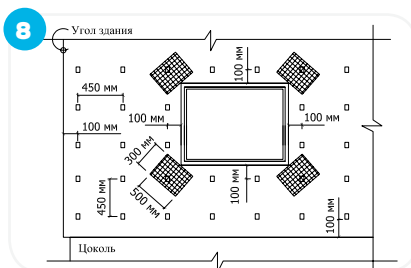

8 Все углы оконных и дверных проемов, выступающих плит дополнительно усилить при помощи «косынок» из сетки.



9 Увлажнить поверхность водой так, чтобы поверхность сохранила абсорбирующую способность.



10 Нанести базовый слой штукатурки, полностью закрыв сетку раствором **weber.vetonit 414 Unirender**.



11 Спустя 24 ч. увлажнить поверхность базового штукатурного слоя водой так, чтобы он сохранил абсорбирующую способность, и нанести выравнивающий слой штукатурки **weber.vetonit 414 Unirender**. В течение 2-3 дней поддерживать поверхность слегка влажной.



12 Спустя 7 сут. после нанесения выравнивающего слоя произвести декоративно-защитную отделку при помощи **weber.prim Uni** и одной из следующих штукатурок: **weber.pas extraClean**, **weber.pas silikon**.

ЗАЩИТИТЬ ФАСАД ЗДАНИЯ ОТ ОБРАЗОВАНИЯ ПЛЕСЕНИ

На поверхности фасада здания с течением времени могут образовываться плесень или грибок. Это особенно характерно для зданий, которые расположены рядом с водоемами, окружены лесом, т. е. в зонах с высокой влажностью. Бицидные добавки, входящие в состав декоративных штукатурок, со временем вымываются, и на поверхности начинает появляться плесень или грибок. Здание теряет привлекательность и требует очистки поверхности и дополнительной защиты.



ОПИСАНИЕ ЗАДАЧИ

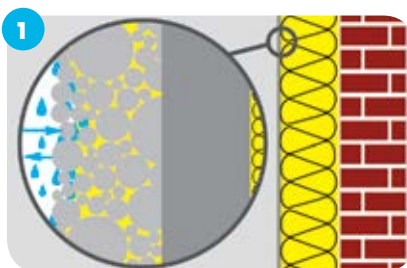

С течением времени бицидные добавки, входящие в состав декоративно-защитных штукатурок, вымываются с их поверхности.



Высокая влажность окружающей среды способствует активному образованию плесени на поверхности декоративной фасадной штукатурки.



Шероховатая поверхность фасадной декоративной штукатурки способствует удержанию воды на ее поверхности, что также чревато активным ростом плесени.

ПОДГОТОВКА ОСНОВАНИЯ



Механически очистить поверхность щеткой.



Очистить поверхность водой температурой до +60 °С под высоким давлением (от 30 до 60 бар) с применением специального чистящего средства.



После высыхания обработать поверхность грунтовкой weber.prim multi.

Weber предлагает инновационную декоративно-защитную штукатурку **weber.pas silikon**, которая предотвратит образование плесени и грибка, надолго сохранит привлекательный внешний вид фасада.

1 – **weber.therm S100**
армировочно-клеевая смесь
стр. 194



2 – сетка фасадная R131

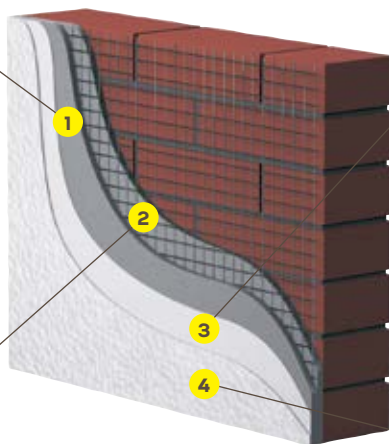

3 – **weber.prim Uni**
акриловая
грунтовка
стр. 241



4 – **weber.pas silikon**
декоративно-защитная
штукатурка
стр. 206



НАНЕСЕНИЕ



Если основание имеет неровности более 5 мм, нанести цементную штукатурку **weber.stuk cement** слоем от 5 до 30 мм и в течение 2-3 дней слегка увлажнять поверхность.



После высыхания цементной штукатурки слегка увлажнить ее водой так, чтобы поверхность сохранила впитывающую способность.



При помощи зубчатого шпателя нанести на поверхность **weber.therm S100**, приложить к поверхности армирующую сетку R131. Проступивший сквозь ячейки раствор разгладить гладкой стороной шпателя.

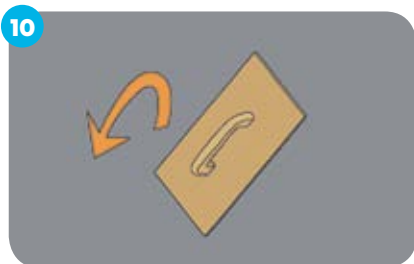

Спустя 24 ч. после формирования базового штукатурного армированного слоя зашлифовать его поверхность, удалив все неровности и подтеки раствора.



При помощи кисти или валика обработать поверхность грунтовкой **weber.prim Uni**.



Чтобы сформировать фактурную поверхность, нанести декоративную штукатурку **weber.pas silikon**.

ВЫПОЛНИТЬ МОНТАЖ СИСТЕМЫ ТЕПЛОИЗОЛЯЦИИ ЗИМОЙ

Обычные цементные растворы при понижении температуры перестают набирать прочность, а при отрицательной температуре замерзают. После оттаивания материал не набирает необходимую прочность, трескается, отваливается от стены или смывается дождем.



ОПИСАНИЕ ЗАДАЧИ



1 Обычные цементные растворы перестают твердеть при отрицательной температуре.



2 Самостоятельное введение в раствор противоморозных добавок на строительных площадках приводит к появлению высолов на затвердевшей поверхности.



3 При передозировке противоморозных добавок образовавшиеся соли вызывают ослабление затвердевшего раствора и его разрушение.

ПОДГОТОВКА ОСНОВАНИЯ



4 Очистить поверхность щеткой от загрязняющих веществ (пыли, инея, льда, остатков раствора и т.д.).



5 При температуре выше +5 °C обработать поверхность грунтовкой weber.prim multi.



6 При неровности более 20 мм/м нанести штукатурку weber.stuk cement winter слоем от 5 до 30 мм для выравнивания поверхности.

Weber предлагает специальные сухие строительные смеси для работ при отрицательной температуре (до -10 °С).

1 – **weber.therm S100 winter**
армировочно-клеевая смесь
стр. 194



2 – теплоизоляционные плиты

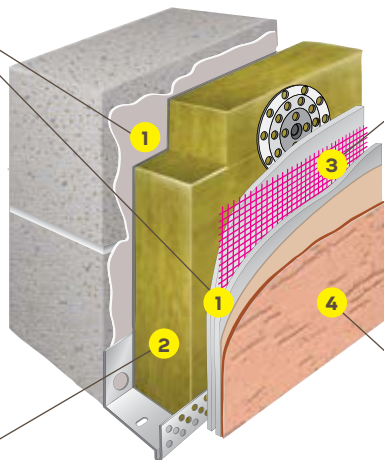

3 – сетка фасадная щелочестойкая

4 – **weber.min winter**
декоративная минеральная
штукатурка
стр. 207



НАНЕСЕНИЕ

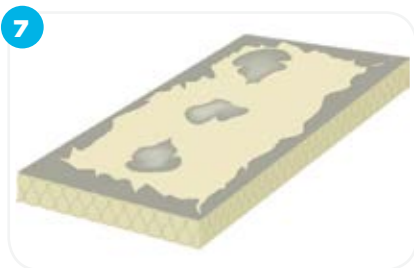

Не ранее чем через 7 сут. после нанесения штукатурки при помощи weber.therm S100 winter смонтировать теплоизоляцию согласно инструкции по монтажу (см. стр. 176).



Не ранее чем через 24–48 ч. после монтажа дополнительно зафиксировать теплоизоляцию при помощи фасадных тарельчатых дюбелей.



На поверхности смонтированной теплоизоляции создать базовый армированный штукатурный слой при помощи weber.therm S100 winter и фасадной щелочестойкой сетки (например, R13).



Чтобы получить декоративную фактурную поверхность, не ранее чем через 5–7 дней после формирования базового штукатурного слоя нанести на поверхность weber.min winter.



Окраску затвердевшей поверхности weber.min winter производить только при условии, что среднесуточная температура за 5–7 дней составляет не ниже +15 °С. Окрасить в два слоя при помощи weber.ton micro V или weber.ton akrylat.

УТЕПЛИТЬ ФАСАД И СОЗДАТЬ ДЕКОРАТИВНУЮ ПОВЕРХНОСТЬ, ИМИТИРУЮЩУЮ ФАКТУРУ ДЕРЕВА

Необходимо утеплить фасад, создать декоративную поверхность, имитирующую фактуру дерева. При этом важно, чтобы фасад был выполнен из пожаробезопасных материалов.



ПОДГОТОВКА ОСНОВАНИЯ



1 Очистить поверхность щеткой от загрязняющих веществ.



2 При температуре выше +5 °С обработать поверхность грунтовкой weber.prim multi.



3 При неровности более 20 мм/м нанести штукатурку weber.stuk cement слоем от 5 до 30 мм для выравнивания поверхности.

НАНЕСЕНИЕ

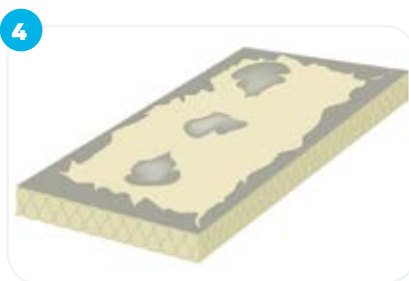

4 Не ранее чем через 7 сут. после нанесения штукатурки при помощи weber.therm S100 смонтировать теплоизоляцию согласно инструкции по монтажу (см. стр. 176).



5 Не ранее чем через 24–48 ч. после монтажа дополнительно зафиксировать теплоизоляцию при помощи фасадных тарельчатых дюбелей.



6 На поверхности смонтированной теплоизоляции создать базовый армированный штукатурный слой при помощи weber.therm S100 и фасадной щелочестойкой сетки (например, R131).

Weber предлагает инновационную декоративно-защитную штукатурку **weber.pas silikon wood**, которая позволяет получить поверхность, имитирующую фактуру дерева.

1 – **weber.therm S100**
армировочно-клеевая смесь
стр. 194



2 – теплоизоляционные плиты

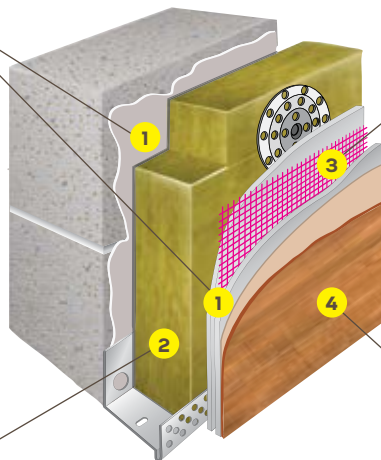

3 – сетка фасадная щелочестойкая

4 – **weber.pas silikon wood**
декоративная силиконовая
штукатурка
стр. 209



НАНЕСЕНИЕ



При помощи кисти или валика обработать поверхность грунтовкой **weber.prim Uni** не менее 2 раз.



Нанести сплошным слоем 1-2 мм **weber.pas silikon wood**. Дать высохнуть материалу не менее 24 ч.



Все неровности зачистить.



На высохшую и обеспыленную поверхность при помощи зубчатого шпателя с размером зуба 3 мм нанести **weber.pas silikon wood**.



Не дожидаясь высыхания материала, сформировать поверхность, имитирующую фактуру дерева, специальным резиновым шпателем. После высыхания зашкурить неровности.



После высыхания материала произвести окраску поверхности силиконовой краской **weberton micro V**, заколерованной в соответствующий цвет.



Не дожидаясь высыхания краски, при помощи мокрой губки или резинового шпателя проявить деревянную фактуру.

УТЕПЛИТЬ ФАСАД И СОЗДАТЬ ДЕКОРАТИВНУЮ ПОВЕРХНОСТЬ, ИМИТИРУЮЩУЮ КИРПИЧНУЮ КЛАДКУ НАРУЖНОЙ СТЕНЫ

Необходимо утеплить фасад, создать декоративную поверхность, имитирующую кирпичную кладку, при этом сэкономить бюджет на внешнюю отделку здания.



ПОДГОТОВКА ОСНОВАНИЯ



1 Очистить поверхность щеткой от загрязняющих веществ.



2 При температуре выше +5 °C обработать поверхность грунтовкой weber.prim multi.



3 При неровности более 20 мм/м нанести штукатурку weber.stuk cement слоем от 5 до 30 мм для выравнивания поверхности.

Weber предлагает инновационную декоративно-защитную штукатурку **weber.pas silikon brick**, которая позволяет получить поверхность, имитирующую кирпичную кладку.

1 – **weber.therm S100**
армировочно-клеевая смесь
стр. 194



2 – теплоизоляционные плиты

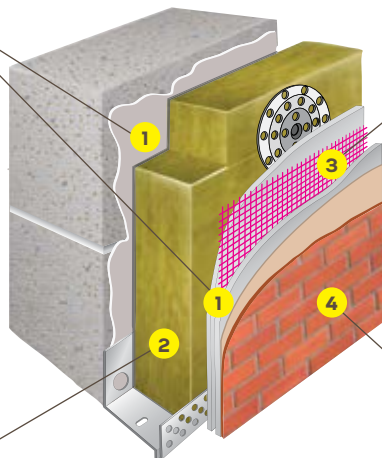

3 – сетка фасадная щелочестойкая

4 – **weber.pas silikon brick**
декоративная силиконовая
штукатурка
стр. 208



НАНЕСЕНИЕ



Не ранее чем через 7 сут. после нанесения штукатурки при помощи **weber.therm S100** смонтировать теплоизоляцию согласно инструкции по монтажу (см. стр. 176).



Не ранее чем через 24–48 ч. после монтажа дополнительно зафиксировать теплоизоляцию при помощи фасадных тарельчатых дюбелей.



На поверхности смонтированной теплоизоляции создать базовый армированный штукатурный слой при помощи **weber.therm S100** и фасадной щелочестойкой сетки (например, R13).



При помощи кисти или валика обработать поверхность грунтовкой **weber.prim Uni** не менее 2 раз.



Наклеить трафарет на высохшую прогрунтованную поверхность.



Нанести декоративную штукатурку **weber.pas silikon brick** сплошным слоем.



Сразу после нанесения декоративной штукатурки удалить трафарет, не дожидаясь высыхания материала.

ВЫПОЛНИТЬ ГИДРОИЗОЛЯЦИЮ И ОБЛИЦОВКУ ПЛИТКОЙ ВО ВЛАЖНЫХ ПОМЕЩЕНИЯХ

Влажные помещения в большинстве случаев облицованы плиткой, что само по себе не обеспечивает гидроизоляцию поверхностей. Наиболее часто встречающиеся проблемы во влажных помещениях: проникновение влаги под плитку, трещины (щели) в пограничных зонах, плохая изоляция и отклеивание плитки.



ОПИСАНИЕ ЗАДАЧИ

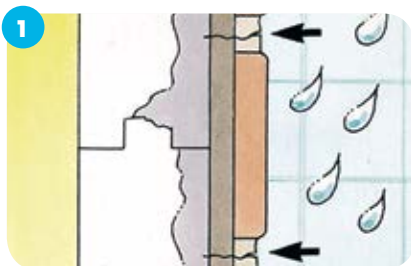

1 Плиточная облицовка негерметична

В связи с этим влага проникает в стены, пол и в соседние помещения.



2 Проникновение влаги под плитку

Проникшая под плитку вода приводит к появлению плесени и микроорганизмов на стенах, отчего разрушаются покрытия стен и потолков, появляется неприятный запах и пятна, особенно в душевых комнатах и в соседних с ними помещениях.



3 Плохая изоляция

При неправильно выполненной изоляции около водоотводных труб и систем вода со временем проникает в основание и в соседние помещения.

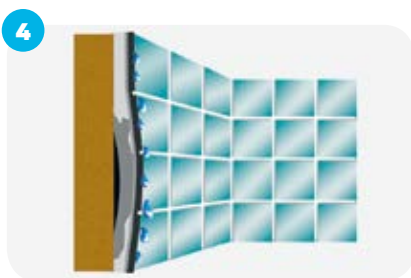

4 Отклеивание плитки

В случае наружной облицовки проникшая под плитку вода замерзает на морозе и разрушает основание, что приводит к отслоению плитки.

Система на основе изоляционной мастики weber.tec 822 и ленты weber.tec 828 DB 75 – оптимальное решение для надежной защиты стен и пола от проникновения влаги.

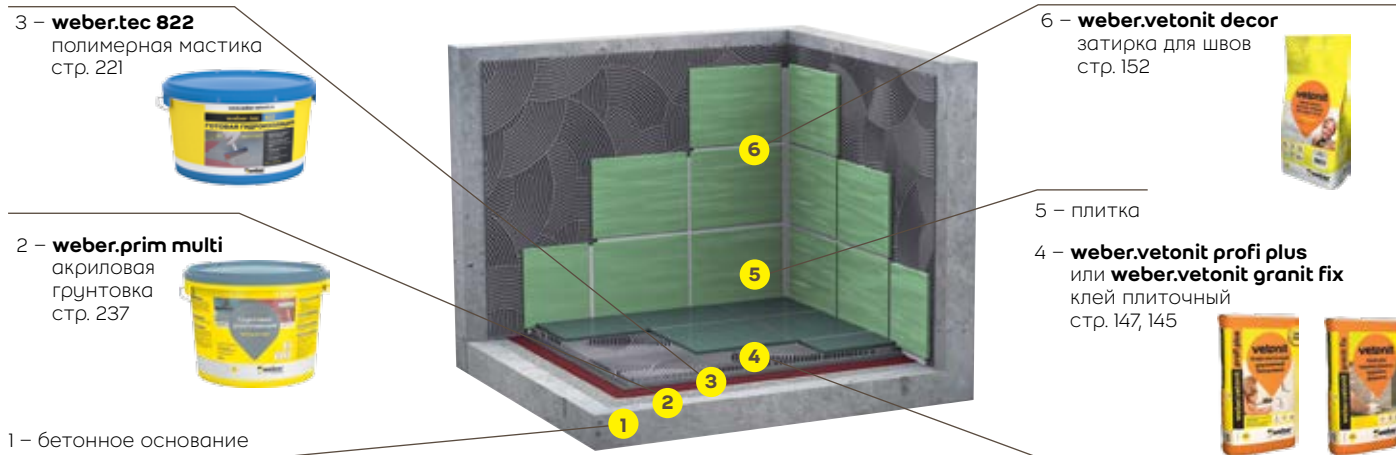

НАНЕСЕНИЕ



Впитывающие поверхности обрабатывать грунтовкой weber.prim multi.



Углы, компенсационные, стыковые и подвижные швы, а также зоны перехода материалов изолировать эластичной водонепроницаемой лентой weber.tec 828 DB 75, приклеив ее с помощью weber.tec 822.



Формировать уголки при помощи ленты weber.tec 828 DB 75. Для гидроизоляции точек подключения сантехнического оборудования изготовить манжеты из ленты.



На всю изолируемую поверхность в 2 слоя нанести weber.tec 822. Время высыхания между нанесениями 2–4 ч, общая толщина слоев после высыхания – не менее 0,5 мм.



Для удобства контроля укрывистости рекомендуем использовать материалы разного цвета, например, первый слой розовый, второй – серый.



Укладывать плитку можно после полного высыхания гидроизоляционного покрытия (примерно через 24 ч.).

ВЫПОЛНИТЬ ГИДРОИЗОЛЯЦИЮ ФУНДАМЕНТА

Гидроизоляция фундамента необходима и обязательна, независимо от вида, предназначения и размеров здания.



ОПИСАНИЕ ЗАДАЧИ



1 Разрушение конструкции

Высокие почвенные воды и вода под давлением постепенно разрушают незащищенные конструкции зданий. Вода проникает в плиты и стены фундамента и ухудшает характеристики бетона, арматуры и конструкции в целом.



2 Повреждения в подземных помещениях

Просачиваясь сквозь неизолированные плиты и стены, вода оказывается на стенах и полу подземных помещений, постепенно разрушая штукатурку, вызывая появление на ней соли и плесени, повреждая установленное там оборудование.



3 Ограничения по времени

Высокая остаточная влажность стен часто препятствует выполнению некоторых видов гидроизоляции, ограничивая их использование. Возможность быстрой гидроизоляции бетонных стен бережет время и деньги.

ПОДГОТОВКА ОСНОВАНИЯ



Чтобы обеспечить хорошую адгезию, очистить основание от грязи, частиц, препятствующих сцеплению слоев и отталкивающих влагу, внешний край выступа фундамента должен быть скруглен.



Углубления и швы на поверхности > 5 мм, а также сопряжение фундаментной плиты и стены увлажнить и обработать безусадочным быстротвердеющим раствором webertec 933.



Нанесение webertec 933 исключит появление внутреннего угла 90° и обеспечит последующее равномерное нанесение слоя битумного покрытия.

Для гидроизоляции фундаментов зданий Weber-Deitermann предлагает модифицированное битумно-полимерное покрытие weber.tec Superflex 10. Оно отлично зарекомендовало себя в течение почти 40 лет практического применения.

weber.tec 824

цементный гидроизоляционный эластичный раствор
стр. 224



weber.tec 933

водонепроницаемый раствор
стр. 226



weber.tec Superflex 10

битумно-полимерное покрытие
стр. 227



weber.tec 901

битумная эмульсия
стр. 228



НАНЕСЕНИЕ



Цоколь, находящийся под воздействием брызг и снега, покрыть цементным изоляционным раствором weber.tec 824 на 15 см ниже уровня грунта.



Деформационные швы зданий уплотнить с помощью изоляционной ленты Superflex В 240 с флисовым покрытием. Края ленты наклеить на стену, используя weber.tec Superflex 10.



Закладные детали в стенах (например, сливные трубы) закрыть специальным уплотнительным элементом и обработать weber.tec Superflex 10.



Основание загрунтовать битумной эмульсией weber.tec 901, разбавленной водой в соотношении 1:10. Наносить кистью, щеткой или распылением.



Чтобы заполнить поры и мелкие неровности, после высыхания грунтовки зашпаклевать поверхность с помощью weber.tec Superflex 10.



Сразу после шпаклевания шпателем нанести основной изоляционный слой weber.tec Superflex 10. Его толщина зависит от водной нагрузки. При необходимости поверхность армировать геоволокном.



Для обеспечения минимальной требуемой толщины сухого слоя (DIN 18195: вода без давления – 3 мм, вода под давлением – 4 мм) следует измерить толщину свежего слоя.



Для защиты изоляции (только после полного ее высыхания) наклеить панели из полистирола при помощи точечного нанесения weber.tec Superflex 10.



Засыпать котлован, избегая попадания строительного мусора.

ВЫПОЛНИТЬ ГИДРОИЗОЛЯЦИЮ И РЕМОНТ ВНУТРЕННИХ СТЕН ПОДВАЛА

Необходимость сохранения ценных исторических объектов ставит задачи по ремонту подвальных помещений таких зданий, где внешняя гидроизоляция либо отсутствует, либо имеет серьезные дефекты, в результате чего в подвалах появляется влага.

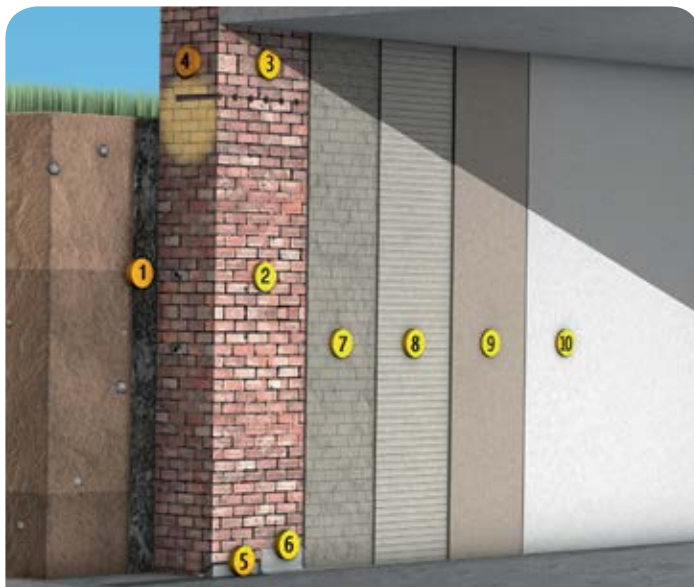

ОПИСАНИЕ ЗАДАЧИ



1 Проникновение воды в подземные конструкции

Под давлением подземных вод влага, проникшая в бетон или каменную кладку, поднимается по стенам зданий, просачиваясь через плиты фундамента и стены без гидроизоляции, попадает на полы и стены помещений.



2 Повреждения в подземных помещениях

Вода в стенах подземных помещений повышает их влажность, разрушает штукатурку, стены, фундамент, вызывая появление соли и плесени.

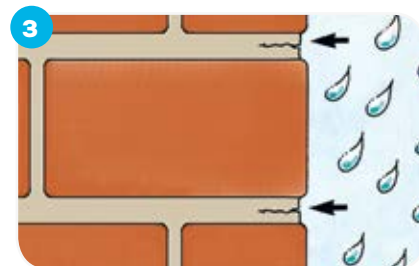

3 Ограниченные решения

Из-за специфики проблемы выбор решений весьма ограничен, поскольку используемые гидроизоляционные материалы должны быть устойчивыми к отрицательному давлению воды.

ПОДГОТОВКА ОСНОВАНИЯ



Для успешной санации необходим тщательный анализ состояния строительной конструкции.



Старую штукатурку отбивать не менее чем на 80 см выше зоны повреждения. Старые швы углубить не менее чем на 2 см и заполнить webertec 933.



В зоне соединения пола и стены проделать канавку 4x4 см для выполнения примыкания с закруглением при помощи безусадочного гидрофобного раствора webertec 933.

Мы предлагаем концепцию, основанную на применении системы специальных материалов Weber для ремонта и санации подвалов.

2 – Отсечная гидроизоляция **weber.tec 946** инъекционный гель стр. 233



1 – Обработка примыканий и неровностей **weber.tec 933** цементный быстро схватывающийся раствор стр. 226

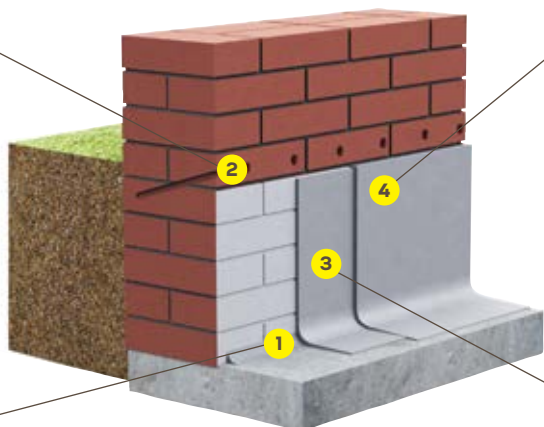

4 – **weber.san 954** санитарующая штукатурка

3 – **weber.tec 824** цементный гидроизоляционный эластичный раствор стр. 224



НАНЕСЕНИЕ



При возникновении течи в стене воду можно остановить при помощи раствора для устранения течей **weber.tec 935** (гидропломбы).



Очищенное основание, если оно не отсырело, увлажнить, затем нанести тонким слоем сцепляющий раствор **weber.tec 933**.

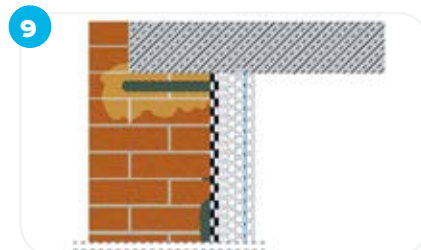

Для предотвращения капиллярного подъема влаги под перекрытием подвала создать горизонтальный защитный слой путем инъекции **weber.tec 946**. Внутреннюю изоляцию подвести до горизонтального защитного слоя.

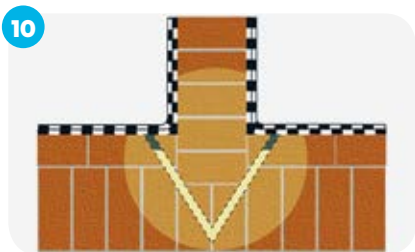

Внутренние стены подвала также должны быть изолированы горизонтально и вертикально.



Перед инъекцией материалом **weber.tec 946** в зоне проведения работ нанести **weber.tec 933** для предотвращения потери давления. В кладке проделать отверстия на расстоянии 10–12 см друг от друга под углом 35–45°.



Отверстия очистить от пыли сжатым воздухом, после чего в качестве горизонтального защитного слоя ввести **weber.tec 946** до заполнения отверстий.



Схема внутренней и отсечной изоляции фундамента и фундаментной плиты при отсутствии внешней изоляции.



В качестве гидроизоляции нанести 2 слоя **weber.tec 824** или **weber.tec 930** (при воздействии воды под давлением – 3 слоя).



После высыхания гидроизоляции по всей площади стены нанести санитарующую штукатурку **weber.san 954**.

ВЫПОЛНИТЬ ГИДРОИЗОЛЯЦИЮ И ОБЛИЦОВКУ ПЛИТКАМИ ПЛАВАТЕЛЬНОГО БАССЕЙНА

Бетонные стены плавательных бассейнов и других резервуаров не обеспечивают достаточно хорошую гидроизоляцию. Если не выполнить дополнительную гидроизоляцию, то со временем из-за агрессивных химикатов и недостаточной прочности цементных швов и стандартных клеев возможно появление течи.



ОПИСАНИЕ ЗАДАЧИ



1 Течь в наиболее важных местах

Около выпускных отверстий или остекленных осветительных приборов, в углах между стенами и дном чаще всего возникают проблемы с изоляцией, появляется течь.



2 Химикаты в бассейне агрессивны

Со временем вещества, используемые для чистки бассейнов, повреждают швы и недостаточно хорошо защищенные участки. Швы ослабевают, и вода проникает между плитками.



3 Стандартные клеи и цементные швы не выдерживают

При спуске воды из бассейна ее давление на дно и стены перестает уравновешивать противонаправленное давление масс земли, возникают деформации, разрушающие простые цементные клеи и смеси для швов.

Weber предлагает специально предназначенные для гидроизоляции и облицовки бассейнов материалы.

3 – **weber.tec 824**
цементный
гидроизоляционный
эластичный раствор
стр. 224



2 – Изоляция примыканий
weber.tec 828 DB 75
эластичная водонепро-
ницаемая лента
стр. 222



1 – Обработка примыканий
и неровностей
weber.tec 933
цементный быстро
схватывающийся
раствор
стр. 226

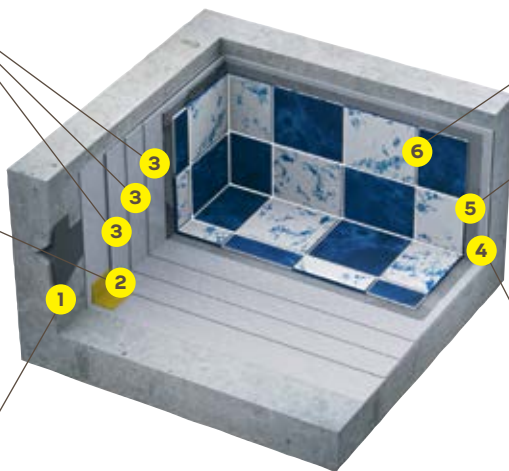

6 – **weber.xerm 848**
затирка для швов

5 – **weber.vetonit ultra fix**
клей плиточный
стр. 148



4 – Сплошное выравнивание
(при необходимости)
weber.vetonit REP 45
ремонтный раствор
стр. 232



НАНЕСЕНИЕ



Дать конструкции как следует высохнуть, чтобы произошла усадка бетона. Смыть соли, проступившие на поверхности бетона при его высыхании. При монтаже в бассейне осветительных приборов и устройстве отверстий строго соблюдать указания по проведению работ.



При необходимости выровнять поверхность чаши бассейна с помощью **weber.vetonit REP 45** и дать высохнуть. Увлажнить основание водой, а в случае сильно абсорбирующих оснований загрунтовать их с помощью **weber.prim multi**.



Участки с поврежденной поверхностью бетона отремонтировать с помощью **weber.tec 933**. Укрепить углы, укладывая по вертикали и по горизонтали гидроизоляционные ленты **weber.tec 828 DB 75**, фиксируя их при помощи **weber.tec 824**.



После высыхания грунта нанести строительной кистью, шпателем или напылением три последовательных слоя **weber.tec 824**. Между наложением слоев для высыхания должно пройти минимум 4 ч. Каждый слой наносить перпендикулярно предыдущему.



На высохшую гидроизоляцию нанести клей **weber.vetonit ultra fix** в соответствии с инструкцией по применению. Минимальная ширина шва между плитками в бассейне 3 мм. Более узкий шов не способен компенсировать деформации в основании, и покрытие быстро разрушается.



После высыхания клея (как минимум через 24 ч.) произвести расшивку швов. Для этого использовать цементную затирку **weber.fug 873** или эпоксидную **weber.xerm 848**, устойчивую к химикатам, которыми чистят бассейны, особенно общественные.

ВЫПОЛНИТЬ КЛАДКУ ИЗ ЦВЕТНОГО ОБЛИЦОВОЧНОГО КИРПИЧА

Поверхность кирпичной стены примерно на 20% состоит из кладочных швов. Именно поэтому так важно подобрать подходящий по цвету, текстуре и качеству кладочный раствор. Профессионально обработанные швы выглядят очень аккуратно, нивелируя небольшие дефекты самой укладки и придавая поверхности законченный вид. После выравнивания и высыхания кладочные растворы приобретают необходимую прочность, защищая облицовку от атмосферных воздействий.



ОПИСАНИЕ ЗАДАЧИ

ПОДГОТОВКА И УСЛОВИЯ ПРОВЕДЕНИЯ РАБОТ



1 Применение некачественного раствора для кладки не обеспечивает равномерность шва по толщине и вертикальность стены, а также соответствия эстетическим требованиям.



2 Перед началом работ по кладке нанести 2 слоя гидроизоляции при помощи эластичного цементного раствора webertec 824 (подробнее см. стр. 224).



3 Сухую смесь перемешать в бетономешалке (6–8 мин.) или вертикальном смесителе (4–5 мин.) с чистой водой, количество которой указано в техническом описании или на мешке. Готовый раствор пригоден для использования 2–3 ч. с момента затворения.

НАНЕСЕНИЕ



4 Кладку производить в соответствии с требованиями технического описания раствора, объединенной рабочей инструкции на кладочные растворы и действующими строительными нормативами. Кладочный раствор толщиной шва 10–20 мм наносить на кирпич с помощью стального шпателя. Кладку наружного кирпичного ряда выполнять по полному шву, вдавленному на глубину ≤3 мм.



5 Если нет других указаний, через несколько минут после кладки обработать швы в зависимости от температуры воздуха, раствора и кирпичей, а также от водопоглотельных свойств кирпичей. Шов отделать при помощи металлической расшивки, а в случае растворов светлых тонов – пластиковой или деревянной расшивкой или специальным инструментом.



Рекомендации по выбору цвета

6 Кладка выглядит гармонично, когда цвет раствора близок к цвету кирпича. Рекомендации приводятся в техническом описании и рабочей инструкции на кладочные растворы.

Для решения проблем кладки в малоэтажном строительстве Weber предлагает систему растворов для кладки и расшивки швов: ML 5, JSL 5, а также морозостойкий материал ML 5 winter.

weber.vetonit ML 5

цветной раствор для кладки
стр. 244



weber.vetonit JSL 5

цветной раствор для расшивки швов
стр. 247



weber.vetonit ML 5 winter

цветной раствор для кладки
в зимнее время
стр. 244



ОСОБЕННОСТИ НАНЕСЕНИЯ



Особенности проведения работ с кладочным раствором weber.vetonit ML 5 winter

- Работы с раствором производятся при температуре воздуха -10 – +5 °С.
- Температура воздуха не должна опускаться ниже -10 °С в течение как минимум 2 сут. после проведения работ.
- Для замешивания применяется теплая вода, с температурой не выше +60 °С; температура готового раствора не выше +40 °С.
- Строго соблюдать время перемешивания: в бетономешалке – 6–8 мин., миксером – 4–5 мин.
- Передозировка воды недопустима.
- Необходимо приготовить такое количество раствора, которое будет выработано за 45 мин. Добавлять воду в готовый раствор после его приготовления нельзя.
- Недопустимо добавлять в раствор какие-либо посторонние вещества.
- Свежую кладку необходимо защищать от воздействия дождя, снега и ветра.



Внимание!

- Скорость набора прочности при пониженной температуре воздуха снижается. Нормативная прочность достигается при температуре выше +5 °С.
- После высыхания раствора на поверхности швов возможно появление белого солевого налета. Это не является признаком некачественного раствора. При необходимости налет удаляется специальными средствами.
- Цветовые оттенки зимнего и летнего растворов могут незначительно отличаться. Не рекомендуется их использование на одном фасаде здания.



Кладочный раствор weber.vetonit ML5 может применяться для кладки клинкерного кирпича с водопоглощением 4–6%. В связи с низким водопоглощением данного кирпича скорость схватывания раствора может незначительно снижаться.

ВЫПОЛНИТЬ КЛАДКУ ПЕЧЕЙ И КАМИНОВ

При проектировании печей и каминов необходимо обратить внимание не только на дизайн изделия, но и на выбор подходящих материалов для монтажа. При высоких тепловых нагрузках только специальные огнеупорные растворы обеспечат надежную, длительную и безопасную эксплуатацию печей и каминов.



ОПИСАНИЕ ЗАДАЧИ



1 Применение некачественного раствора для кладки не обеспечивает надлежащего состояния шва, а также соответствия эстетическим требованиям.



2 Для долговечной и безопасной эксплуатации очага необходимо применять только специальный огнеупорный раствор.

ПОДГОТОВКА И УСЛОВИЯ ПРОВЕДЕНИЯ РАБОТ



3 Для кладки топок печей и каминов применяется раствор webervetonit ML TULI. При кладке массивных топок, таких как камин и пекарные печи, в которых за один раз можно сжечь 5–10 кг дров, кладка всегда выполняется в полкирпича с перевязкой не менее 1/3 кирпича. При кладке толщина слоя раствора должна быть 1–2 мм.



4 Залить в чистую емкость 4,0–4,5 л воды, засыпать 25 кг webervetonit ML TULI, тщательно перемешать механически или вручную. Дать отстояться 10–15 мин. (при ручном смешивании – 30 мин.). Оборудование и емкости для смешивания должны быть абсолютно чистыми, т. к. попадание в раствор загрязнений и материалов, содержащих цемент или известь, даже в небольшом количестве портит раствор.

Для комплексного решения проблем кладки и ремонта печей и каминов предлагаем систему растворов.

weber.vetonit ML SAVI
глиняный раствор
для печей и каминов
стр. 248



weber.vetonit ML TULI
огнеупорный раствор
для кладки
стр. 249



weber.vetonit VM TULI
огнеупорный раствор
для заливки



НАНЕСЕНИЕ



При кладке каркаса печи и дымохода применять глиняный раствор weber.vetonit ML SAVI, кладку выполнять почти по полному шву с толщиной примерно 10–13 мм. При отсутствии облицовки через 24 ч. лицевые швы выбрать на глубину 15 мм. После высыхания примерно около 2 недель швы заполнить раствором для расшивки швов webervetonit JSL 5.



Залить в чистую емкость 4,0–4,5 л воды, засыпать 25 кг weber.vetonit ML SAVI, тщательно перемешать механически или вручную. Дать раствору отстояться 10–15 мин. (при ручном смешивании – 30 мин.), слегка повторно перемешать, использовать в течение 3 ч.



Огнеупорный раствор webervetonit VM TULI использовать для отливки и ремонта элементов каминов, печей, грилей и т. п., например сводов печей и каминов, заслонки дымоходов, наклонных элементов топок.



Для заливки сводов топок и каминов мешок огнеупорного раствора weber.vetonit VM TULI смешать с 2,8–3,8 л воды в чистой емкости при помощи дрели с насадкой или вручную в течение 4 мин. Готовый раствор пригоден для использования примерно 1 ч.



При кладке керамических кирпичей и в течение не менее 5 сут. после ее окончания температура кирпичей и воздуха должна быть ≥ 5 °C. Заливку для сводов нельзя армировать! Максимальная площадь плиточной заливки: 600x600 мм или 800x400 мм, минимальная толщина – 50 мм. При заливке свода печи толщина заливки должна быть ≥ 100 мм.



Рекомендации

Перед началом эксплуатации топки кладку просушить 2–3 нед. при открытых дверях и заслонках. Затем осторожно нагреть ее при помощи воздухообогревательного агрегата. В течение последующих 3–5 дней осторожно топить на малом огне в течение не более 1–2 ч. за один раз. После каждой протопки оставлять двери и заслонки открытыми.

ВЫПОЛНИТЬ КЛАДКУ ЛИЦЕВОГО КИРПИЧА В ЗИМНИХ УСЛОВИЯХ

В современном строительстве работы по возведению зданий не прекращаются и в зимний период. Но для достижения качественного результата необходимо использовать соответствующие материалы и методы работ.



ОПИСАНИЕ ЗАДАЧИ



1 Когда температура воздуха опускается ниже 0 °С, кладочные работы необходимо производить в соответствии с правилами ведения кладочных работ в зимний период.



2 Работу необходимо организовать таким образом, чтобы температура незастывшего раствора была выше 0 °С, и замерзание раствора не привело бы к снижению его прочности и адгезии к кирпичу.



3 Чтобы цементный раствор набрал достаточную прочность, кладка должна затвердеть при температуре выше 0 °С в течение не менее 2 сут.

ПОДГОТОВКА И УСЛОВИЯ ПРОВЕДЕНИЯ РАБОТ



4 Кирпичи не должны быть сырыми или покрытыми снегом и льдом.



5 Если кладка в зимних условиях выполняется обычным кладочным раствором, то для его приготовления необходимо использовать теплую воду. Причем он должен быть более густым, чем при нормальной температуре. В раствор следует добавлять столько теплой воды, чтобы с ним было удобно работать. Если температура сухого раствора, например, -10 °С, то, используя воду температурой +60 °С (выше не допускается!), можно приготовить раствор с температурой до +20 °С (она не должна быть выше +40 °С).



6 Приготовленный раствор не должен остывать слишком быстро до завершения кладки. Поэтому готовить его следует небольшими порциями, можно использовать термоизоляционное покрытие или излучающий обогреватель. Если раствор слишком остынет, вернуть его в мешалку и смешать с новой теплой порцией раствора. Нужно учесть, что время работы с теплым раствором сокращается. Рекомендации по выбору температуры воды приведены в таблице на стр. 103.

Weber предлагает специальные зимние растворы для выполнения кладочных работ при температуре воздуха до -10 °С. С зимними растворами кладку кирпича можно производить без подогрева конструкций. Воду для приготовления раствора подогревать не надо. Однако при использовании морозостойких растворов нужно учитывать то, что риск выделения солей на поверхности кладки возрастает. Зимние растворы необходимо выработывать в течение 45 мин.

weber.vetonit block winter
морозостойкий клей
для кладки блоков
стр. 246



weber.vetonit ML 5 winter
цветной раствор
для кладки в зимних
условиях
стр. 244



ЗАЩИТА КОНСТРУКЦИИ НА ВРЕМЯ РАБОТЫ



7
Защита только что сложенной конструкции от ветра, снега, талой воды очень важна. По окончании работы верхнюю часть кладки нужно тщательно закрыть пленкой или брезентом.



8
Благодаря укрытию температура раствора будет держаться выше точки замерзания намного дольше, чем на незащищенной стене, т. к. влияние холодного воздуха так же, как излучение тепла из раствора, существенно уменьшается.



9
Можно считать цементный раствор достигшим достаточной прочности при замерзании, если кладка затвердела при температуре выше 0 °С в течение не менее 2 сут.

РЕКОМЕНДАЦИИ ПО ВЕДЕНИЮ КЛАДКИ В ЗИМНИХ УСЛОВИЯХ ПРИ ПОМОЩИ СТАНДАРТНЫХ ЛЕТНИХ РАСТВОРОВ

Таблица

Температура воздуха и кирпичей, °С	Керамический кирпич абсорбирующий Класс водопоглощения 4 или 3	Керамический кирпич низко абсорбирующий Класс водопоглощения 2 и 1	Силикатный кирпич, обычная кладка
+5...0	Т воды = 5–20 °С Т раствора = 5–10 °С	Т воды = 5–20 °С Т раствора = 5–10 °С	Т воды = 5–20 °С Т раствора = 5–10 °С
0...-5	Т воды = 35 °С Т раствора ≥ 10 °С	Т воды = 35–45 °С Т раствора = 10–15 °С	Т воды = 50–60 °С Т раствора = 20–30 °С Нагреть кирпичи
-5...-10	Т воды = 40–60 °С Т раствора = 10–20 °С	Т раствора ≥ +25 °С Нагреть кирпичи, обогреть и защитить рабочее помещение	Т раствора ≥ +20 °С Нагреть кирпичи, обогреть и защитить рабочее помещение
-10...-15	Т раствора ≥ +25 °С Нагреть кирпичи, обогреть и защитить рабочее помещение	Т раствора ≥ +20 °С Нагреть кирпичи, обогреть и защитить рабочее помещение	Т раствора ≥ +20 °С Нагреть кирпичи, обогреть и защитить рабочее помещение
< -15	Подогреть рабочее помещение и блоки	Подогреть рабочее помещение и блоки	Подогреть рабочее помещение и блоки



Ассортимент продукции



НОВИНКА

weber.vetonit profi gyps Штукатурка усиленная гипсовая

- для сухих помещений
- ручное и механизированное нанесение
- расход смеси 0,85–1,0 кг/м²/мм
- толщина слоя 5–50 мм без трещин (локально до 100 мм)

Узнать больше о profi gyps на стр. 106.



НОВИНКА

weber.vetonit mech gyps Штукатурка гипсовая

- для сухих помещений
- механизированное нанесение
- расход смеси 0,9–1,0 кг/м²/мм
- толщина слоя 5–50 мм

Узнать больше о mech gyps на стр. 107.



weber.vetonit TT Штукатурка цементная влагостойкая

- для фасадов, сухих, влажных и мокрых помещений
- ручное и механизированное нанесение
- расход смеси 1,2 кг/м²/мм
- толщина слоя 2–10 мм (локально до 30 мм)

Узнать больше о TT на стр. 108.



weber.vetonit TT40 Штукатурка цементная универсальная

- для фасадов, сухих, влажных и мокрых помещений
- ручное и механизированное нанесение
- расход смеси 1,7 кг/м²/мм
- толщина слоя 5–40 мм (локально до 60 мм)

Узнать больше о TT40 на стр. 109.



weber.vetonit VH/VH Grey Шпаклевка влагостойкая цементная белая/серая

- для фасадов, сухих, влажных и мокрых помещений
- ручное и механизированное нанесение
- расход смеси 1,2 кг/м²/мм
- толщина слоя 1–3 мм

Узнать больше о VH и VH Grey на стр. 110.



weber.vetonit KR **НОВАЯ ФОРМУЛА** Шпаклевка финишная

- для сухих помещений
- ручное и механизированное нанесение
- расход смеси 1,2 кг/м²/мм
- толщина слоя 1–3 мм

Узнать больше о KR на стр. 111.



weber.vetonit JS Шпаклевка полимерная для любых оснований

- для сухих помещений
- ручное и механизированное нанесение
- расход смеси:
0,1–0,2 кг/м² (заполнение швов)
1,2 кг/м²/мм (шпаклевание)
- толщина слоя 1–2 мм

Узнать больше о JS на стр. 111.



weber.vetonit LR pasta Шпаклевка суперфинишная готовая

- для сухих помещений
- ручное и механизированное нанесение
- расход смеси 1 л/м²/мм
- толщина слоя 0,2–3 мм

Узнать больше о LR pasta на стр. 112.



weber.vetonit LR Fine Шпаклевка суперфинишная

- для сухих помещений
- ручное и механизированное нанесение
- расход смеси 1,2 кг/м²/мм
- толщина слоя 0,5–3 мм

Узнать больше о LR Fine на стр. 112.



weber.vetonit LR+ **ХИТ** Шпаклевка полимерная финишная

- для сухих помещений
- ручное и механизированное нанесение
- расход смеси 1,2 кг/м²/мм
- толщина слоя 1–5 мм

Узнать больше о LR+ на стр. 113.

Штукатурка усиленная гипсовая НОВИНКА

Преимущества

- Усилена микроволокном до 50 мм без трещин (локально до 100 мм)
- Легко набрасывается и разравнивается
- Устойчивость к трещинам
- Суперпластична при нанесении вручную и механизированным способом

0,85–1 кг/м²/мм



до 100 мм



Упаковка

Бумажный трехслойный мешок со средним слоем из полиэтилена 30 кг. Поддон 40 мешков/ 1200 кг.

Цвет

Белый

Хранение

6 месяцев в заводской упаковке в сухом помещении на поддонах, не допуская контакта с землей.



Назначение

- Базовое выравнивание стен и потолков в сухих помещениях с нормальной влажностью, а также в кухнях, коридорах, санузлах (кроме ванных комнат).
- Выравнивание стен слоем до 50 мм (локально до 100 мм).
- Подходящие основания: бетон, пенобетон; кирпич; оштукатуренные поверхности; гипсовые поверхности.
- Ручное и механизированное нанесение.

Рекомендации по нанесению

- Основание должно быть твердым, чистым, без пыли и грязи. Вещества, ослабляющие адгезию, такие как жир, пыль и т.п., должны быть удалены. Для повышения прочности сцепления штукатурной смеси с основанием необходимо обработать поверхность при помощи грунтовки weber.prim contact.
- Мешок (30 кг) сухой смеси постепенно высыпать в емкость с 13,5–16,5 л чистой воды при перемешивании. Рекомендуемая температура воды +10°C. Смешивать дрелью с насадкой в течение 1–3 мин. до получения однородной консистенции.
- Приготовленный штукатурный раствор в течение 40 мин. после затворения набросать на поверхность кельмой слоем 5–50 мм, локально – до 100 мм. После чего разровнять правилом зигзагообразными движениями.
- Как только штукатурный раствор начнет схватываться (примерно через 60 мин. после затворения), поверхность выровнять металлической трапецидальной рейкой или широким шпателем, срезая излишки и заполняя углубления.
- При нанесении нескольких слоев второй слой штукатурки наносится, не дожидаясь полного высыхания первого слоя (через 1–1,5 ч.). Потолки штукатурить только в один слой толщиной не более 15 мм.



Внимание!

- Металлические или пластиковые маяки необходимо извлечь из стены после высыхания штукатурной смеси.

Технические характеристики

Расход воды,	л/кг л/мешок 30 кг	0,45–0,55 13,5–16,5
Расход смеси, кг/м ² /мм		0,85–1,0
Рекомендуемая толщина слоя, одно нанесение, мм		5–50 мм, локально – до 100 мм
Связующее		гипс
Заполнитель		перлит
Температура нанесения, °C		от +10 до +30
Время высыхания одного слоя (10 мм), сут.		1–3
Прочность сцепления с бетоном, МПа (28 суток, 23 °C, отн. вл. 50%), не менее		0,4
Прочность на сжатие, МПа (28 суток, 23 °C, отн. вл. 50%), не менее		3



Полезные сервисы

Посмотрите наши видеоруководства:

Штукатурка гипсовая **НОВИНКА**

Преимущества

- Усилена микроволокном
- Суперпластичность
- Повышенная прочность



Упаковка

Бумажный трехслойный мешок со средним слоем из полиэтилена 30 кг. Поддон 40 мешков/ 1200 кг.

Цвет

Белый/серый

Хранение

6 месяцев в заводской упаковке в сухом помещении на поддонах, не допуская контакта с землей.



Более подробная информация о продукте: www.vetonitweber

Назначение

- Базовое выравнивание стен и потолков в сухих помещениях с нормальной влажностью, а также в кухнях, коридорах, санузлах (кроме ванных комнат).
- Выравнивание стен слоем до 50 мм.
- Подходящие основания: бетон, пенобетон; кирпич; оштукатуренные поверхности; гипсовые поверхности.
- Механизированное нанесение.

Рекомендации по нанесению

- Основание должно быть твердым, чистым, без пыли и грязи. Вещества, ослабляющие адгезию, такие как жир, пыль и т.п., должны быть удалены. Для повышения прочности сцепления штукатурной смеси с основанием необходимо обработать поверхность при помощи грунтовки weber.prim contact.
- Штукатурную машину подготовить к работе согласно инструкции по эксплуатации. Сухую штукатурную смесь засыпать в приемный бункер штукатурной машины. Установить расход поступающей в насос воды в соответствии с требуемой консистенцией раствора.
- Сопло держать перпендикулярно поверхности. Нанесение рекомендуется начинать с нижней части поверхности. Раствор рекомендуется наносить параллельными полосами, перекрывая предыдущую полосу не менее чем на треть. После нанесения раствора разравнивать его Н-образным правилом.
- Как только штукатурный раствор начнет схватываться (примерно через 90 мин. после затворения), поверхность выровнять металлической трапециевидной рейкой или широким шпателем, срезая излишки и заполняя углубления.
- При нанесении нескольких слоев второй слой штукатурки наносится, не дожидаясь полного высыхания первого слоя (через 2-3 ч.). Потолки штукатурить только в один слой толщиной не более 15 мм.



Внимание!

- Металлические или пластиковые маяки необходимо извлечь из стены после высыхания штукатурной смеси.

Технические характеристики

Расход воды,	л/кг л/мешок 30 кг	0,4-0,45 13,5-16,5
Расход смеси, кг/м ² /мм		0,9-1,0
Рекомендуемая толщина слоя, одно нанесение, мм		5-50
Связующее		гипс
Заполнитель		перлит
Температура нанесения, °С		от + 10 до + 30
Время высыхания одного слоя (10 мм), сут.		4-6
Прочность сцепления с бетоном, МПа (28 суток, 23 °С, отн. вл. 50%), не менее		0,4
Прочность на сжатие, МПа (28 суток, 23 °С, отн. вл. 50%), не менее		3

Штукатурка цементная влагостойкая

Преимущества

- Идеальное нанесение тонкого слоя 2–10 мм
- Качественное выравнивание различных типов поверхностей
- Универсальное решение для фасадов, сухих, влажных и мокрых помещений
- Низкий расход на м² поверхности



Упаковка

Бумажный трехслойный мешок со средним слоем из полиэтилена 25 кг. Поддон 48 мешков/ 1200 кг.

Цвет

Серый

Хранение

12 месяцев в заводской упаковке в сухом помещении на поддонах, не допуская контакта с землей.



Назначение

- Для тонкослойного выравнивания слоем 2–10 мм.
- Для сухих, влажных, мокрых помещений и наружных работ.
- Подходящие основания: бетон, кирпичная кладка, керамзитные блоки, пеногазобетонные блоки, газосиликатные блоки, цементно-стружечные плиты, цементные штукатурки.
- Ручное и механизированное нанесение.

Рекомендации по нанесению

- Основание должно быть твердым, чистым, без пыли и грязи. Вещества, ослабляющие адгезию, должны быть удалены.
- Мешок (25 кг) сухой смеси высыпать в емкость с 5–6 л чистой воды при перемешивании. Смешивать дрелью с насадкой 3–5 мин. Раствор должен отстояться в течение 10 мин. Затем раствор должен быть повторно перемешан перед использованием.
- Приготовленный штукатурный раствор в течение 3 ч. после затвердения набросать на поверхность кельмой слоем 2–10 мм, локально до – 30 мм. После чего разровнять правилом зигзагообразными движениями.
- При нанесении нескольких слоев второй слой штукатурки наносится после высыхания первого слоя (через 3–4 сут.). Потолки штукатурить только в 1 слой толщиной не более 15 мм.
- Как только штукатурный раствор начнет схватываться (примерно через 3–4 ч. после затвердения), поверхность выровнять металлической трапецидальной рейкой или широким шпателем, срезая излишки и заполняя углубления.



Внимание!

- Запрещено использовать на основаниях, обработанных грунтовками типа «бетонконтакт» и другими грунтовками для гипсовых материалов.
- В сухих условиях для обеспечения необходимых условий затвердевания выровненную поверхность увлажнять водой при помощи распылителя в течение 2 дней.
- Штукатурка непригодна для выравнивания полов и для нанесения на материалы на полимерном, органическом и гипсовом связующем, а также на слабые известковые штукатурки и окрашенные поверхности.

Технические характеристики

Расход воды, л/кг	0,2–0,24
Расход смеси, кг/м ² /мм	1,2
Рекомендуемая толщина слоя, одно нанесение, мм	2–10 мм, локально – до 30 мм
Связующее	цемент
Заполнитель	песок, известняк
Максимальная фракция, мм	1
Время использования с момента затвердения водой, ч.	3
Время высыхания одного слоя, сут.	1–2
Прочность сцепления с бетоном, МПа (28 суток, 23 °С, отн. вл. 50%), не менее	0,4
Прочность на сжатие, МПа (28 суток, 23 °С, отн. вл. 50%), не менее	6
Морозостойкость, циклов	75
Температура нанесения, °С	от +10 до +30

Полезные сервисы

Посмотрите нашу видеoinструкцию:



Штукатурка цементная универсальная

Преимущества

- Идеальное выравнивание значительных неровностей до 40 мм
- Высокая прочность и морозостойкость
- Универсальное решение для фасадов, сухих, влажных и мокрых помещений



Упаковка

Бумажный трехслойный мешок со средним слоем из полиэтилена 25 кг. Поддон 48 мешков/ 1200 кг.

Цвет

Серый

Хранение

12 месяцев в заводской упаковке в сухом помещении на поддонах, не допуская контакта с землей.



Более подробная информация о продукте: www.vetonitweber

Назначение

- Для базового выравнивания слоем 5–40 мм.
- Подходящие основания: бетон, кирпичная кладка, керамзитные блоки, цементно-стружечные плиты, цементные штукатурки.
- Ручное и механизированное нанесение.

Рекомендации по нанесению

- Основание должно быть твердым, чистым, без пыли и грязи. Вещества, ослабляющие адгезию, должны быть удалены.
- Мешок (25 кг) сухой смеси высыпать в емкость с 3,75–4,25 л чистой воды при перемешивании. Рекомендуемая температура воды +10 °С. Смешивать дрелью с насадкой 3–5 мин. Раствор должен отстояться в течение 10 мин. Затем раствор должен быть повторно перемешан перед использованием.
- Приготовленный штукатурный раствор в течение 2 ч. после затворения набросать на поверхность кельмой слоем 5–40 мм, локально – до 60 мм. После чего разровнять правилом зигзагообразными движениями.
- При нанесении нескольких слоев второй слой штукатурки наносится после высыхания первого слоя (через 3–4 сут.). Потолки штукатурить только в 1 слой толщиной не более 15 мм.
- Как только штукатурный раствор начнет схватываться (примерно через 2–3 ч. после затворения), поверхность выравнивать металлической трапецидальной рейкой или широким шпателем, срезая излишки и заполняя углубления.



Внимание!

- Запрещено использовать на основаниях, обработанных грунтовками типа «бетонконтакт» и другими грунтовками для гипсовых материалов.
- В сухих условиях для обеспечения необходимых условий затвердевания выровненную поверхность увлажнять водой при помощи распылителя в течение 2 дней.
- Штукатурка непригодна для выравнивания полов и для нанесения на материалы на полимерном, органическом и гипсовом связующем, а также на слабые известковые штукатурки и окрашенные поверхности.

Технические характеристики

Расход воды, л/кг	0,15–0,17
Расход смеси, кг/м ² /мм	1,7
Рекомендуемая толщина слоя, одно нанесение, мм	5–40 мм, локально – до 60 мм
Связующее	цемент
Заполнитель	песок
Максимальная фракция, мм	1,25
Время использования с момента затворения водой, ч.	2
Время высыхания одного слоя, сут.	1–2
Паропроницаемость, мг/м ² ·ч·Па	0,067
Прочность сцепления с бетоном, МПа (28 суток, 23 °С, отн. вл. 50%), не менее	0,4
Прочность на сжатие, МПа (28 суток, 23 °С, отн. вл. 50%), не менее	8–10
Морозостойкость, циклов	50
Температура нанесения, °С	от +10 до +30



Полезные сервисы

Посмотрите наши видеоруководства:

Шпаклевка влагостойкая цементная

Преимущества

- Универсальное решение для фасадов, сухих, влажных и мокрых помещений
- Ровная гладкая поверхность под покраску
- Ручное и механизированное нанесение



Упаковка

Бумажный трехслойный мешок со средним слоем из полиэтилена
20 кг поддон 54 шт. / 1080 кг,
5 кг поддон 108 шт. / 540 кг.

Цвет

Белый (VH), серый (VH Grey)

Хранение

12 месяцев со дня изготовления в заводской упаковке в сухом помещении на поддонах, не допуская контакта с землей.



Назначение

- Финишное выравнивание фасадов, стен и потолков под облицовку плиткой, оклейку обоями и покраску.
- Для наружных и внутренних работ.
- Подходящие основания: бетон, кирпичная кладка, керамзитные блоки, цементные и цементно-известковые штукатурки.

Рекомендации по нанесению

- Основание должно быть чистым, твердым и прочным. Температура основания и растворной смеси должна быть не менее +10 °С.
- Мешок (20 кг) сухой смеси постепенно высыпать в емкость с 7,2–7,6 л воды, одновременно перемешивая. Смешивать дрелью с насадкой в течение 3–5 мин. Дать раствору отстояться 10 мин. После этого еще раз перемешать смесь перед использованием. Время использования готовой смеси 1,5 ч. с момента затворения водой (для смеси weber.vetonit VH Grey – 3 ч. с момента затворения).
- Смесь наносить вручную при помощи стального шпателя или напылять механизированным способом. Предыдущий слой шпаклевки должен высохнуть перед нанесением последующего слоя.
- Рабочие швы и поверхность зашлифовать после достаточного высыхания смеси через 1–2 сут. Шпаклевка достигает окончательной прочности в течение 4 недель.



Внимание!

- В сухих условиях для обеспечения затвердевания выровненную поверхность увлажняют водой из распылителя.
- Запрещено использовать на основаниях, обработанных грунтовками типа «бетонконтакт» и другими грунтовками для гипсовых материалов.

Технические характеристики

		weber.vetonit VH	weber.vetonit VH Grey
Расход воды,	л/кг	0,34–0,38	0,32–0,36
	л/мешок 5 кг	1,7–1,9	-
	л/мешок 20 кг	6,8–7,6	6,4–7,2
Расход смеси, кг/м²/мм		1,2	1,2
Толщина слоя, мм		1–3	1–4
Максимальная фракция, мм		0,3	0,3
Связующее		цемент	цемент
Наполнитель		известняк	известняк
Температура нанесения, °С		от +10 до +30	от +10 до +30
Время использования с момента затворения водой, ч.		1,5	3
Время высыхания одного слоя, сут.		1-2	1-2

Полезные сервисы

Посмотрите нашу видеoinструкцию:



weber.vetonit KR

Шпаклевка финишная белая на органическом связующем

Преимущества

- Идеальное нанесение тонких слоев 1–3 мм благодаря пластичности смеси
- Легкое и качественное зашкуривание нанесенного слоя
- Ручное и механизированное нанесение

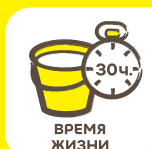

Упаковка

Бумажный трехслойный мешок со средним слоем из полиэтилена
20 кг поддон 54 шт. / 1080 кг,
5 кг поддон 108 шт. / 540 кг.

Цвет

Белый

Хранение

18 месяцев со дня изготовления в заводской упаковке в сухом помещении на поддонах, не допуская контакта с землей.

Назначение

- Для финишного выравнивания слоем 1–3 мм.
- Для сухих помещений и внутренних работ.
- Для стен и потолков, под обои и краску.
- Подходящие основания: цементные и цементно-известковые штукатурки, ДСП, гипсокартон, ГКЛ и гипсовые основы.
- Для ручного и механизированного нанесения.

Рекомендации по нанесению

- Залить в емкость 7,2–8 л чистой воды ($t^\circ = 10^\circ\text{C}$) и засыпать 20 кг (мешок) смеси weber.vetonit KR. Смешивать дрелью с насадкой в течение 3–5 мин. Для лучшего растворения вязущего дать отстояться 10 мин. После легкого повторного перемешивания смесь готова к работе. Смесь пригодна для использования в течение 30 ч. с момента затворения водой.
- Предыдущий слой шпаклевки должен высохнуть перед нанесением последующего слоя.



Внимание!

Шпаклевка weber.vetonit KR не является водостойкой и непригодна для выравнивания полов и подготовки оснований под облицовку плиткой.



Полезные сервисы

Посмотрите нашу видеоинструкцию:

weber.vetonit JS

Финишная полимерная шпаклевка для любых оснований

Преимущества

- Армирована микроволокном
- Высокая адгезия и трещиностойкость
- Гладкая и белая поверхность под покраску за счет тонкомолотого мрамора
- Универсальное применение



Упаковка

Бумажный трехслойный мешок со средним слоем из полиэтилена
20 кг поддон 54 шт. / 1080 кг,
5 кг поддон 108 шт. / 540 кг.

Цвет

Белый

Хранение

18 месяцев со дня изготовления в заводской упаковке в сухом помещении на поддонах, не допуская контакта с землей.

Назначение

- Для сплошного шпаклевания гипсокартонных плит.
- Для шпаклевания по старым окрашенным поверхностям.
- Для приклейки гипсовой плитки и лепнины.
- Для создания декоративной поверхности.
- Подходящие основания: цементные и цементно-известковые штукатурки, ДСП, гипсокартон, ГКЛ, гипсовые основы, окрашенные поверхности и старые основания.

Рекомендации по нанесению

- Основание должно быть чистым и твердым. Температура основания и растворной смеси должна быть не менее $+10^\circ\text{C}$.
- Для сплошного шпаклевания на мешок смеси взять 6,4–6,8 л воды; для заделки швов ГКЛ – 5,2–5,6 л; для создания декоративной поверхности и монтажа плитки или декоративных изделий из гипса – 5,0–6,0 л. Смешивать дрелью с насадкой 3–5 мин. Дать раствору настояться 10 мин., еще раз перемешать. Смесь пригодна для использования до 48 ч. с момента затворения водой.



Внимание!

Шпаклевка weber.vetonit JS не является водостойкой и непригодна для выравнивания полов и подготовки оснований под облицовку плиткой.



Полезные сервисы

Посмотрите нашу видеоинструкцию:

weber.vetonit LR pasta

Шпаклевка готовая суперфинишная

НОВАЯ ФОРМУЛА

Преимущества

- Готовая к применению шпаклевка
- Идеальное нанесение очень тонких слоев 0,2–3 мм позволяет получить абсолютно гладкую поверхность под высококачественную окраску
- Ослепительно белая



Упаковка

Пластиковое ведро 20 и 5 кг.
Поддон 33 (120) шт./660 (600) кг.

Цвет

Белый

Хранение

12 месяцев со дня изготовления в заводской упаковке в сухом помещении.

weber.vetonit LR Fine

Шпаклевка суперфинишная белая

Преимущества

- Комфортное нанесение тонких слоев 0,5–3 мм
- Гладкая и белая поверхность под покраску
- Выравнивание без задиrow и неровностей



Упаковка

Бумажный трехслойный мешок со средним слоем из полиэтилена 25 кг. Поддон 48 мешков / 1200 кг.

Хранение

18 месяцев со дня изготовления в заводской упаковке в сухом помещении на поддонах, не допуская контакта с землей.

Назначение

- Для суперфинишного выравнивания стен и потолков слоем 0,2–3 мм, под покраску и оклейку обоями.
- Подходящие основания: цементные штукатурки, цементно-известковые штукатурки, ДСП, гипсокартон, ГКЛ и гипсовые основы.
- Для ручного и механизированного нанесения.

Рекомендации по нанесению

- Основание должно быть чистым и твердым. Температура основания и затворенной смеси должна быть не менее +10 °С.
- Для выравнивания больших поверхностей рекомендуется использовать стальную шпатель шириной до 80 см. Время высыхания составляет приблизительно 3–12 ч. После высыхания поверхность обработать шлифовальной бумагой.



Внимание!

- Шпаклевка weber.vetonit LR pasta не является водостойкой и непригодна для выравнивания полов и подготовки оснований под облицовку плиткой.
- Шпаклевка weber.vetonit LR pasta непригодна для нанесения слоев более 3 мм.



Полезные сервисы

Посмотрите наши видеоруководства:

Назначение

- Для суперфинишного выравнивания стен и потолков слоем 0,5–3 мм, под покраску и оклейку обоями.
- Для сухих помещений и внутренних работ.
- Подходящие основания: цементные и цементно-известковые штукатурки, ДСП, гипсокартон, ГКЛ, гипсовые основы, окрашенные поверхности и старые основания.
- Для ручного и механизированного нанесения.

Рекомендации по нанесению

- Основание должно быть чистым и твердым. Температура основания и растворной смеси должна быть не менее +10 °С.
- Мешок (25 кг) сухой смеси высыпать в емкость с 9 л воды, одновременно перемешивая при помощи дрели с насадкой в течение 3–5 мин. Дать раствору отстояться 10 мин. и еще раз перемешать. Смесь пригодна для использования до 48 ч. с момента затворения водой.
- Смесь наносить вручную при помощи стального шпателя или напылять механизированным способом. Предыдущий слой шпаклевки должен высохнуть перед нанесением последующего слоя. Рабочие швы и поверхность зашлифовать после достаточного высыхания смеси через 1 сут. Затвердевшая поверхность готова к покраске или оклейке обоями только после полного высыхания шпаклевочного слоя.

Шпаклевка финишная белая



Преимущества

- Суперпластичность смеси позволяет идеально наносить на поверхность тонкие слои 1–5 мм
- Идеальное сведение слоев
- Ослепительно белая, гладкая, ровная поверхность отлично подходит под оклейку обоями и покраску

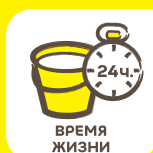

Упаковка

Бумажный трехслойный мешок со средним слоем из полиэтилена 25 кг и 5 кг. Поддон 48 (108) мешков/1200 (1200) кг.

Цвет

белый

Хранение

18 месяцев со дня изготовления в заводской упаковке в сухом помещении на поддонах, не допуская контакта с землей.



Более подробная информация о продукте: www.vetonitweber

Назначение

- Для финишного выравнивания слоем 1–5 мм.
- Для сухих помещений и внутренних работ.
- Для стен и потолков, под обои и покраску.
- Подходящие основания: цементные штукатурки, цементно-известковые штукатурки, ДСП, гипсокартон, ГКЛ и гипсовые основы.
- Для ручного и механизированного нанесения.

Рекомендации по нанесению

- Основание должно быть чистым и твердым. Вещества, ослабляющие адгезию, такие как пыль и т.п., должны быть удалены. Температура основания и затворенной смеси должна быть не менее +10 °С.
- Для сплошного шпаклевания мешок (25 кг) сухой смеси высыпать в емкость с 8–9 л воды, одновременно перемешивая при помощи дрели с насадкой в течение 3–5 мин. Дать раствору настояться в течение 10 мин. и еще раз перемешать. Смесь пригодна для использования до 48 ч. с момента затворения водой.
- Смесь наносить вручную при помощи стального шпателя или напылять механизированным способом. Предыдущий слой шпаклевки должен высохнуть перед нанесением последующего слоя.



Внимание!

Шпаклевка weber.vetonit LR+ не является водостойкой и непригодна для выравнивания полов и подготовки оснований под облицовку плиткой.

Технические характеристики

Расход воды,	л/кг 5 кг мешок 20 кг мешок	0,32–0,36 1,6–1,8 8,0–9,0
Расход смеси, кг/м²/мм		1,2
Рекомендуемая толщина нанесения, мм		1–5 мм
Связующее		полимерный клей
Наполнитель		тонкомолотый мрамор
Максимальная фракция, мм		0,3
Время использования с момента затворения водой (при хранении в закрытой таре), сут.		1 (2)
Время высыхания одного слоя, сут.		1
Морозостойкость, циклов		50
Температура нанесения, °С		от +10 до +30

Полезные сервисы

Посмотрите наши видеоинструкции:



Механизированное нанесение штукатурных смесей

Штукатурки и шпаклевки Weber-Vetonit обеспечивают легкое и быстрое нанесение механизированным способом и гарантируют качественный результат.

Преимущества механизированного нанесения штукатурок и шпаклевок

🌀 Рост производительности в 4-5 раз

При механизированном нанесении штукатурок и шпаклевок поверхность стен и потолков обрабатывается гораздо быстрее, что значительно повышает производительность труда. Например, при помощи насосной станции бригада из 5 человек сможет за день нанести и выровнять 200–250 м² поверхности стены и потолка. Если такая же бригада из 5 человек будет наносить смесь вручную, то за день сможет выровнять лишь 50 м².

🌀 Снижение стоимости работ до 20%

Нанесение штукатурок и шпаклевок смесительными насосами снижает стоимость обработки 1 м² до 20% в сравнении с ручным способом нанесения, благодаря оптимизации себестоимости работ и уменьшению складских и логистических затрат.

🌀 Расширение возможностей декоративной отделки стен и потолков

При помощи механизированного нанесения шпаклевок возможно создание не только гладкой поверхности под оклейку обоями или покраску, но и фактурной декоративной поверхности типа «шуба».

🌀 Повышение качества выполняемых работ

При механизированном нанесении обеспечивается более высокая однородность и равномерная подача растворной смеси. Благодаря этому поверхность получается более гладкой и ровной, а срок службы покрытия увеличивается.

Рекомендации по выполнению работ

1 Подготовка поверхности к нанесению раствора

Основание должно быть твердым, чистым, без пыли и грязи. Вещества, ослабляющие адгезию, такие как жир и пыль, должны быть удалены. Окна и другие поверхности, не подвергающиеся обработке, должны быть тщательно защищены. При выполнении штукатурных работ маяки устанавливать на расстоянии 1,8–2,3 м.

2 Нанесение раствора на поверхность

Сопло держать перпендикулярно поверхности. Нанесение рекомендуется начинать с нижней части поверхности. Раствор рекомендуется наносить параллельными полосами, перекрывая предыдущую полосу не менее чем на треть.

Работы по нанесению рекомендуется проводить без остановок оборудования до тех пор, пока раствор не будет нанесен на площадь поверхности, достаточную для выравнивания до конца рабочей смены.

3 Окончание работы

Перед окончанием работ по нанесению рекомендуется прекратить заполнение бункера сухой смесью, не включая оборудование, когда останется нанести раствор приблизительно на 1 м² поверхности слоем толщиной 10 мм (при условии, что длина шланга 10 м). При увеличении толщины штукатурного слоя необходимо оставить меньшую площадь неоштукатуренной поверхности. Как только из рукава начинает выходить состав более жидкой консистенции, необходимо остановить работу и приступить к промывке оборудования.

4 Промывка оборудования, общие принципы

По окончании работ необходимо промыть растворный рукав вместе с соплом и смесительную камеру вместе со шнековой парой.

Механизированное нанесение штукатурных смесей

Оборудование для механизированного нанесения штукатурок

Производитель оборудования	Материалы	Рекомендуемая модель насоса	Доп. оборудование к насосной станции
m-tec	weber.vetonit TT weber.vetonit TT40 weber.vetonit profi gyps weber.vetonit mech gyps	mono-mix FU, duo-mix и M280	не требуется

Настройки оборудования для штукатурок

Материалы	Расход воды, прикл., л/час	Производительность готовой смеси, прикл., л/мин.	Давление в шланге, бар	Длина шланга, м
weber.vetonit TT	650–700	20	30	от 10 до 40
weber.vetonit TT40	500–550	20	30	от 10 до 40
weber.vetonit profi gyps	800–900	20	30	от 10 до 40
weber.vetonit mech gyps	700–900	20	30	от 10 до 40

Примечание:

Данные представлены для насосной станции m-tec duo-mix в комплектации:

- шнековая пара m-tec Starblue, 620341/620340
- вал подающий 50 мм, 607036
- вал привода 607040
- диаметр шланга 25 мм.

Настройки оборудования для шпаклевок

Производитель оборудования	Материалы	Модель насоса	Компрессор
m-tec	weber.vetonit KR weber.vetonit LR+ weber.vetonit VH/VH Grey weber.vetonit JS	m-tec M100 m-tec Speedy MP	уже встроен V-Meko 400/W
Graco	weber.vetonit LR pasta	Mark VII MAX	не требуется
Wagner	weber.vetonit LR pasta	Pro Spray 3.39 Heavy Coat 750E Spray Pack	не требуется
Cura	weber.vetonit KR weber.vetonit LR+ weber.vetonit VH/VH Grey weber.vetonit JS	Cura 100 Cura 1200	не требуется

Контроль качества производства работ

Качество произведенных работ зависит от точного следования требованиям, указанным в технологической карте материала, в особенности, от соблюдения влажностного и температурного режимов и контроля технических параметров применения материалов.





Инструменты

	Название инструмента	Назначение
Инструменты для подготовки основания		
1	Щетка	Нанесение грунтовки на основание
Инструменты для разметки высот		
2	Лазерный уровень	Разметка и контроль высот основания
3	Водяной уровень	Разметка и контроль высот основания
4	Реперные мягкие маячки	Для наливных полов
5	Демпферная лента	Для ровнителers и наливных полов (для плавающих стяжек)
6	Маячковый профиль с креплением	Разметка высот основания для создания базовой стяжки пола
Инструменты для приготовления раствора		
7	Ведро строительное 65 л	Емкость для затворения раствора
8	Кадка строительная 80 л	Емкость для затворения раствора
9	Дрель-миксер с насадкой	Перемешивание раствора
Инструменты для нанесения ровнителers для пола		
10	Мастерок	Выкладка ровнителя на основу
11	Правило-уровень 2 м	Распределение и разравнивание материала
Инструменты для нанесения наливных полов		
12	Кельма-меч	Распределение и разравнивание материала
13	Стальной гладкий шпатель 60 см	Распределение и разравнивание материала
14	Игольчатый валик малый	Распределение и разравнивание материала
15	Игольчатый валик широкий	Распределение и разравнивание материала
16	Гладилка длинная	Для нанесения и разравнивания финишных наливных полов
17	Гладилка малая	Для разравнивания материала
18	Шпатель зубчатый широкозахватный (ракель)	Для разравнивания наливных полов
19	Телескопическая ручка с изменяющейся длиной (до 2 м)	Для ракелей и валиков
20	Пластина Weber 30x30 см с разметкой	Определение растекаемости наливного пола
21	Кольцо расплыва (d=68 мм, h=35 мм)	Проверка и контроль растекаемости наливного пола

Ассортимент продукции

Ровнители для пола

Базовое выравнивание пола: создание толстых стяжек, уклонов, укрытие коммуникаций и труб



weber.vetonit 5700

Ровнитель для пола базовый

- базовое выравнивание слоем от 5 до 70 мм
- создание прочных стяжек и уклонов
- для жилых, общественных и офисных помещений
- для внутренних и наружных работ

Узнать больше о weber.vetonit 5700 на стр. 123.



weber.vetonit 5000

20 ЛЕТ НА РЫНКЕ

Ровнитель для пола быстротвердеющий

- базовое выравнивание слоем от 5 до 50 мм
- создание прочных стяжек и уклонов
- подходит для системы «Теплый пол»
- для жилых, общественных и офисных помещений
- можно ходить через 2–4 ч.

Узнать больше о weber.vetonit 5000 на стр. 124.



weber.vetonit 6000

Ровнитель для пола супербыстрый

- базовое выравнивание слоем от 3 до 250 мм
- создание уклонов и любых видов стяжек
- укладка по технологии «полусухой стяжки»
- подходит для системы «Теплый пол»
- идеален для ремонта ванной комнаты и лестниц
- укладка покрытия через 15 ч.

Узнать больше о weber.vetonit 6000 на стр. 125.



weber.vetonit 4400

Ровнитель для пола ремонтный

- идеален для срочного ремонта пола
- сплошное выравнивание слоем от 0 до 30 мм
- высокое качество поверхности (ровная и гладкая)
- укладка покрытия через 2 ч.

Узнать больше о weber.vetonit 4400 на стр. 126.

Универсальные наливные полы

Базовое и финишное выравнивание пола: создание стяжек средней толщины плюс финишное выравнивание, хорошее качество итоговой поверхности



weber.vetonit fast 4000

НОВИНКА

Наливной пол универсальный

- выравнивание пола слоем от 3 до 80 мм
- идеально под ламинат и линолеум
- для жилых и общественных помещений с умеренными нагрузками
- для бетонных, цементно-песчаных и гипсовых оснований
- для внутренних работ в сухих и влажных помещениях

Узнать больше о weber.vetonit fast 4000 на стр. 127



weber.vetonit 4100

Наливной пол высокопрочный

- выравнивание пола слоем от 2 до 30 мм
- идеально ровный пол
- под любые напольные покрытия
- для системы «Теплый пол»
- для жилых, общественных и офисных помещений
- ручное и механизированное нанесение

Узнать больше о weber.vetonit 4100 на стр. 128.



weber.vetonit 4350

Наливной пол усиленный

- выравнивание пола слоем от 10 до 50 мм
- трещиностойкий за счет армирующих волокон
- идеален для плавающих стяжек со звуко- и теплоизоляцией, засыпкой из керамзита
- для ремонта деревянных полов
- для ремонта сложных оснований
- для системы «Теплый пол»
- ручное и механизированное нанесение
- самовыравнивающийся

Узнать больше о weber.vetonit 4350 на стр. 129.

Ассортимент продукции

Финишные наливные полы

Финишное выравнивание пола: слоем от 0 до 10–15 мм, очень высокое качество итоговой поверхности



weber.vetonit 3100 НОВИНКА

Наливной пол финишный

- финишное выравнивание пола слоем 1–15 мм
- ремонт трещин до 20 мм
- отлично растекается и принимает горизонт
- создает идеально ровную поверхность
- подходит для системы «Теплый пол»
- идеально под паркетную доску и пробку
- для жилых, общественных и офисных помещений
- можно ходить через 4 ч.

Узнать больше о weber.vetonit 3100 на стр. 131.



weber.vetonit 3000 №1 НА РЫНКЕ

Наливной пол суперфинишный

- супертонкое выравнивание слоем от 0 до 5 мм
- зеркально гладкая и ровная поверхность
- идеально под паркет, ламинат, линолеум
- низкий расход: 20 кг = 13 м²/мм
- для жилых, общественных и офисных помещений

Узнать больше о weber.vetonit 3000 на стр. 132.

Ремонтные составы для пола

Быстрый ремонт локальных неровностей и углублений



weber.vetonit S06

Универсальная ремонтная смесь

- для ремонта и выравнивания полов, стен и потолков
- для устранения дефектов заливки
- для внутренних и наружных работ
- морозостойкость – более 100 циклов
- высокая прочность слоя на сжатие

Узнать больше о weber.vetonit S06 на стр. 133.

Комплекующие материалы для пола

Для комплексных решений при устройстве полов



weber.floor 4955 dB-mat

Звукоизолирующая подложка под стяжку

- для защиты перекрытий от ударного шума
- слой подложки в 2,5 мм сохраняет высоту помещения
- самоклеящаяся кромка обеспечивает герметичность стыков
- наличие ПЭ-слоя и самоклеящейся кромки удешевляет, упрощает и ускоряет процесс монтажа пола

Узнать больше о weber.floor 4955 dB-mat на стр. 134.

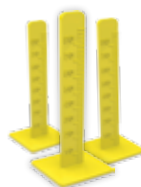

weber.floor level marker

Реперные маячки

- для контроля высоты заливки наливных полов
- удобно для крепления к полу
- расстановка маячков выполняется за 15 мин.

Узнать больше о weber.floor 4955 dB-mat на стр. 135.



weber.floor 4960

Демпферная лента

- идеально для тепло-/ звукоизоляции, системы «Теплый пол»
- снижает потери тепла, компенсирует деформации стяжки
- самоклеящийся слой для фиксации и фартук от протечек раствора исключают дефекты в работе

Узнать больше о weber.floor 4955 dB-mat на стр. 135.



weber.floor 145

Стекловолоконная сетка

- для армирования стяжек
- повышенная прочность на разрыв
- высокая щелочестойкость

Узнать больше о weber.floor 145 на стр. 135.

Рекомендации и советы по укладке полов

Работы по выравниванию полов делятся на несколько этапов

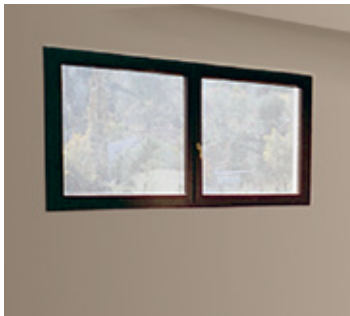

• Условия выполнения работ

Окна и двери следует закрыть. Рекомендуемая температура воздуха и поверхности основания – от +10 до +25 °С.

Выравнивание пола лучше производить в последнюю очередь, когда все отделочные работы в помещении уже закончены.

Не допускать воздействия сквозняков и прямых солнечных лучей на поверхность пола!



• Подготовка основания

Включает в себя осмотр и оценку, очистку и обеспыливание, локальный ремонт углублений и трещин.

Обязательно нужно обработать основание грунтовкой. Это увеличит растекаемость пола, предотвратит образование пузырей и уход воды из раствора, обеспылит и повысит адгезию к основанию. Применение грунтовок значительно снижает риск образования трещин на поверхности.



• Разметка высот

Начинается с выноса на стены уровня горизонта. Производится лазерным или водяным уровнем. Стартовую отметку лучше ставить в коридоре, разнося отметки далее по комнатам.

Уровень установить на основание, на стене отметить точку, на которую указывает его луч. Подобным образом промерить все стены в помещении, отбить горизонт и соединить отмеченные точки.

От вынесенной линии горизонта сделать несколько пробных промеров до пола. За точку отсчета принять наименьший промер, из которого вычесть толщину конструкции пола и отложить полученное расстояние от линии горизонта вниз. Полученная вторая линия горизонта – линия чистового пола.



• Установка маяков

Для контроля высоты заливаемых полов рекомендуется установить на полу сплошные маячные рейки (при создании базовой стяжки) или точечные реперные маячки (мягкие пластиковые или саморезы), например, маяки weber.floor level marker (при заливке наливного пола слоем от 10 мм).



• Установка демпферной ленты и стопоров

Для снятия внутренних напряжений в стяжке при ее высыхании рекомендуется использовать демпферную или кромочную ленту.

Ленту следует установить по периметру помещения в случае конструкции «Плавающий пол»: один край ленты завести на стену выше высоты будущей стяжки, а второй – оставить на плите перекрытия.

Все колонны, выступающие части стен, трубы и сливные колодцы также следует изолировать от будущей стяжки демпферной лентой.

Рекомендации и советы по укладке полов



• Приготовление рабочего раствора

Замешивать раствор лучше в большой емкости (65–80 л) по 2–3 мешка. Сначала залить чистую воду, затем засыпать сухую смесь.

Строго соблюдать количество воды затворения на мешок сухой смеси, указанное на упаковке. Рекомендуемая температура воды затворения от +10 до +25 °С. Не допускать передозировки воды! Излишек воды приводит к расслаиванию, снижению прочности пола, образованию трещин.

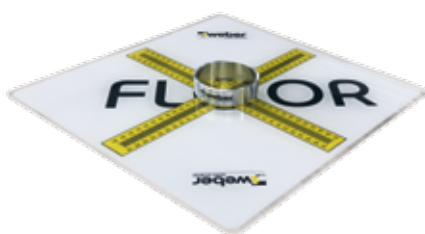

• Выравнивание пола

При выравнивании полов на значительных площадях (более 20–30 м²) рекомендуется разбить пол на карты шириной 6–10 м, разграничив их оградительными лентами, и заливать пол полосами. Длина карты не должна превышать ширину более чем в 1,5 раза.

Работы рекомендуется производить бригадой минимум из двух человек: один готовит раствор, второй его наносит.

При заливке наливных полов (вручную или насосом) следует контролировать консистенцию и растекаемость рабочего раствора. Для этого следует использовать кольцо расплыва (d=68 мм, h=35 мм) и пластину Weber (см. стр. 137).

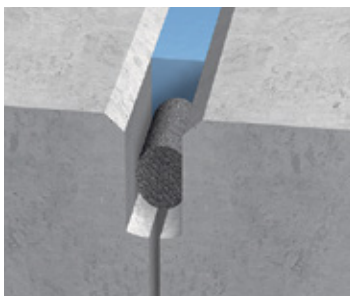

• Устройство деформационных швов

Сразу после того как по выровненному полу станет можно ходить, следует перенести деформационные швы с основания на верхний слой стяжки.

Обычно швы нарезаются картами 6х6 м в той же последовательности, в какой укладывался пол, на глубину 1/3 толщины стяжки.

Перед укладкой напольного декоративного покрытия следует заполнить швы эластичным материалом для швов (например, полиуретановым герметиком).

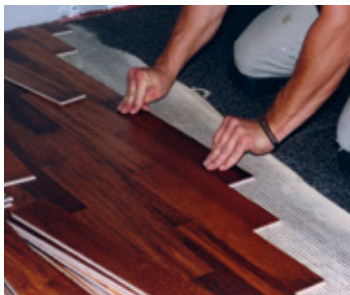

• Укладка напольного покрытия

Время высыхания уложенного ровнителя или наливного пола до укладки напольного покрытия рекомендуется всегда выдерживать. Перед укладкой напольного декоративного покрытия следует проверить остаточную влажность основания. Она должна соответствовать требованиям производителей напольных покрытий.

Рекомендации по выбору материала

Как правильно выбрать продукт

Выбор материала для выравнивания пола зависит от многих факторов. Для того чтобы легко и точно выбрать материал для подготовки основания, необходимо ответить на несколько простых вопросов и определить:

1 Вид выравнивания



Базовое



Универсальное



Финишное

2 Тип конструкции пола

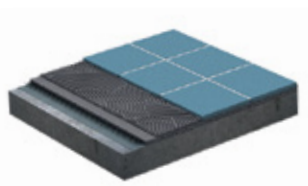

Монолитная стяжка

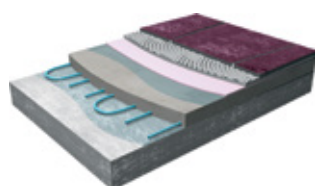

Система «Теплый пол»

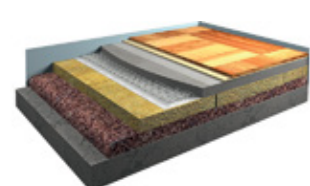

«Плавающая» или стяжка на разделительном слое

3 Тип основания



Бетон



Стяжка с трещинами



Старое покрытие

4 Вид напольного покрытия



Линолеум

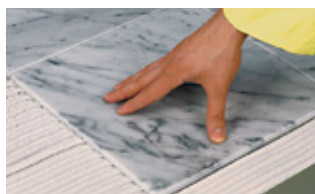

Керамическая плитка



Ламинат

5 Технические характеристики



Толщина слоя



Время пешей нагрузки и укладки покрытия



Прочность пола на сжатие

weber.vetonit 5700

Ровнитель для пола базовый

Преимущества

- Слой до 70 мм за один проход
- Повышенная пластичность
- Морозостойкость 75 циклов



5–70 мм



75 ЦИКЛОВ



ТЕПЛЫЙ ПОЛ



25 кг
1,6 м²
при 10 мм
РАСХОД СМЕСИ



2,75–3,25 л 25 кг
РАСХОД ВОДЫ



РУЧНОЕ
НАНЕСЕНИЕ



Упаковка

Бумажный мешок 25 кг.
Поддон 48 мешков/ 1200 кг.

Хранение

12 месяцев в заводской упаковке
в сухом помещении.



Более подробная информация о продукте: www.vetonit.weber

Назначение

- Базовое выравнивание слоем 5–70 мм.
- Создание уклонов, монолитных стяжек.
- Идеально для неотапливаемых помещений: подвал, балкон, терраса.
- Для наружных и внутренних работ.
- Для системы «Теплый пол»*.
- Для бетонных и цементно-песчаных оснований.
- Ручное нанесение.

*Для системы «Теплый пол» с электро- или водяным обогревом при создании контактной стяжки прямо на основании (не «плавающая» стяжка).

Рекомендации по нанесению

- Очистить, обеспылить основание и за 4 ч. перед нанесением ровнителя обработать грунтовкой weber.vetonit MD16 или weber.prim multi, используя щетку. Определить перепады высот. Выставить сплошные маяки.
- В емкость с 2,75–3,25 л чистой воды засыпать 25 кг weber.vetonit 5700. Перемешать дрелью-миксером (400–600 об./мин.) до однородной массы (1–2 мин.). Использовать в течение 60 мин.
- Выложить ровнитель на основание слоем от 5 до 70 мм, распределить материал по поверхности, заполняя пространство между маячными рейками. Разровнять и подрезать правилом, при необходимости заглазить теркой.
- Через 24 ч. перенести деформационные швы на верхний слой стяжки либо нанести следующий слой наливного пола, предварительно прогрунтовав поверхность. Через 1–7 нед. уложить напольное покрытие, предварительно заполнив швы эластичным материалом для швов.



Внимание!

Передозировка воды приводит к расслаиванию, снижению прочности пола, образованию трещин.

Технические характеристики

Связующее	цемент
Толщина слоя, мм	5–70
Фракция заполнителя, мм	<1,2
Прочность на сжатие, МПа	20
Усадка, мм/м	<0,8
Время жизни, мин.	60
Можно ходить через, ч.	24
Время нанесения след. слоя через, дней	7–10
Укладка плитки через, нед.	1–3
Укладка напольного покрытия через, нед.	1–7
Температура применения, °С	от +10 до +25

Полезные сервисы

Посмотрите нашу видеоинструкцию:



weber.vetonit 5000

Ровнитель для пола быстротвердеющий

20 ЛЕТ НА РЫНКЕ

Преимущества

- Быстро сохнет без усадки
- Слой от 5 до 50 мм,
локально – до 80 мм
- Повышенная пластичность



Упаковка

Бумажный мешок 25 кг.
Поддон 48 мешков/ 1200 кг.

Хранение

12 месяцев в заводской упаковке
в сухом помещении.

Назначение

- Базовое выравнивание слоем 5–50 мм.
- Локальный ремонт до 80 мм.
- Создание уклонов, монолитных стяжек в кратчайшие сроки.
- Для системы «Теплый пол»*.
- Для жилых, общественных и офисных помещений.
- Для бетонных и цементно-песчаных оснований.
- Для внутренних работ в сухих и влажных помещениях.
- Основа под нанесение различных покрытий.
- Ручное нанесение.

*Для системы «Теплый пол» с электро- или водяным обогревом при создании контактной стяжки прямо на основании (не «плавающая» стяжка).

Рекомендации по нанесению

- Очистить, обеспылить основание и за 4 ч. перед нанесением ровнителя обработать грунтовкой weber.vetonit MD 16 или weber.prim multi, используя щетку. Определить перепады высот. Выставить сплошные маяки.
- В емкость с 3–3,5 л чистой воды засыпать 25 кг (мешок) weber.vetonit 5000. Перемешать дрелью-миксером (400–600 об./мин.) до однородной массы (1–2 мин.). Смесь добавлять в воду, а не наоборот. Использовать в течение 30 мин.
- Выложить ровнитель weber.vetonit 5000 на основание слоем от 5 до 50 мм.
- Распределить материал по поверхности, заполняя пространство между маячными рейками. Разровнять и подрезать правилом, при необходимости загладить теркой.
- Через 2–4 ч., когда по полу можно ходить, перенести деформационные швы на верхний слой стяжки либо нанести следующий слой наливного пола (через 24 ч.). Через 1–5 сут. уложить напольное покрытие, предварительно заполнив швы эластичным материалом для швов.



Внимание!

Передозировка воды приводит к расслаиванию, снижению прочности пола, образованию трещин.

Технические характеристики

Связующее	цемент
Толщина слоя, мм	5–50
Фракция заполнителя, мм	<1,2
Прочность на сжатие, МПа	≥20
Усадка, мм/м	<0,5
Время жизни, мин.	30
Можно ходить через, ч.	2–4
Укладка напольного покрытия через, сут.	1–5
Температура применения, °С	от +10 до +25

Полезные сервисы

Посмотрите нашу видеoinструкцию:



Более подробная информация о продукте: www.vetonit.weber

Ровнитель для пола супербыстрый

Преимущества

- Слой до 250 мм за один проход
- Укладка покрытий через 15 ч.
- Любые типы стяжек по различным основаниям



Упаковка

Бумажный мешок 25 кг.
Поддон 48 мешков/1200 кг.

Хранение

12 месяцев в заводской упаковке в сухом помещении.



Более подробная информация о продукте: www.vetonit.weber

Назначение

- Для базового выравнивания слоем 10–250 мм.
- Создание уклонов, любых типов стяжек.
- Для срочного ремонта небольших помещений (ванная, санузел).
- Для скрытия коммуникаций в полу, заделки труб и проводов.
- Создание подиумов под ванну, чаши душевой кабины, ремонта ступеней.
- Для системы «Теплый пол».
- Для бетонных, цементно-песчаных и слабых оснований.
- Для внутренних работ в сухих и влажных помещениях.
- Ручное нанесение.

Рекомендации по нанесению

- Очистить, обеспылить основание и за 4 ч. перед нанесением ровнителя обработать грунтовкой weber.vetonit MD 16 или weber.prim multi, используя щетку. Определить перепады высот. Выставить сплошные маяки.
- В емкость с 1,8 л чистой воды засыпать 25 кг (мешок) weber.vetonit 6000. Перемешать дрелью-миксером (400–600 об./мин.) до однородной массы (3–5 мин.). Смесь добавлять в воду, а не наоборот. Использовать в течение 30 мин.
- Выложить ровнитель на основание слоем от 10 до 250 мм. Распределить материал по поверхности, заполняя пространство между маячными рейками. Разровнять правилом, тщательно утрамбовать, при необходимости заглазить теркой.
- Через 3 ч., когда по полу уже можно ходить, перенести деформационные швы на верхний слой стяжки либо нанести следующий слой наливного пола, предварительно прогрунтовав поверхность. Через 15 ч. уложить напольное покрытие, предварительно заполнив швы эластичным материалом для швов.



Внимание!

- Продукт быстротвердеющий. Все работы по нанесению и выравниванию должны быть выполнены в течение 30 мин. с момента затворения.
- Передозировка воды приводит к расслаиванию, снижению прочности пола, образованию трещин.

Технические характеристики

Связующее	цемент
Толщина слоя, мм	10–250
Фракция заполнителя, мм	<3
Прочность на сжатие, МПа	≥20
Усадка, мм/м	<0,4
Время жизни, мин.	30
Можно ходить через, ч.	3
Время нанесения след. слоя через, сут.	1
Укладка напольного покрытия через, ч.	15
Температура применения, °С	от +10 до +25

Полезные сервисы

Посмотрите наши видеоинструкции:



Ровнитель для пола ремонтный

Преимущества

- Идеально ровная и гладкая поверхность
- Укладка покрытия от 2 ч.
- Суперпрочный – выдерживает повышенные нагрузки



Упаковка

Бумажный мешок 20 кг.
Поддон 48 мешков/960 кг

Хранение

12 месяцев в заводской упаковке
в сухом помещении.



Назначение

- Выравнивание пола слоем 0–30 мм.
- Локальный ремонт углублений до 50 мм.
- Создание стяжек и уклонов на балконах и террасах.
- Для наружных и внутренних работ.
- Под любое напольное покрытие.
- Для системы «Теплый пол».
- Ручное нанесение.

Рекомендации по нанесению

- Очистить, обеспылить основание и за 4 ч. перед нанесением ровнителя обработать грунтовкой weber.vetonit MD 16 или weber.prim multi, используя щетку. Определить перепады высот. Выставить сплошные или точечные маяки.
- В емкость с 4–5,6 л чистой воды засыпать 20 кг (мешок) weber.vetonit 4400. Перемешать дрелью-миксером (400–600 об./мин.) до однородной массы (1–2 мин.). Смесь добавлять в воду, а не наоборот. Использовать в течение 15 мин.
- Нанести ровнитель weber.vetonit 4400 на основание слоем от 0 до 30 мм.
- Распределить материал по поверхности стальным гладким шпателем, разровнять и загладить.
- Через 1 ч., когда по полу уже можно ходить, перенести деформационные швы на верхний слой стяжки. Через 2 ч. уложить напольное покрытие, предварительно заполнив швы эластичным материалом для швов.



Внимание!

- Материал быстротвердеющий, раствор должен распределяться быстро.
- Передозировка воды приводит к расслаиванию, снижению прочности пола, образованию трещин.

Технические характеристики

Связующее	цемент
Толщина слоя, мм	0–30
Фракция заполнителя, мм	0,3
Прочность на сжатие, МПа	30
Усадка, мм/м	<0,7
Время жизни, мин.	15
Можно ходить через, ч.	1
Укладка напольного покрытия через, ч.	2
Температура применения, °С	от +10 до +25

Полезные сервисы

Посмотрите наши видеоруководства:



weber.vetonit fast 4000

Наливной пол универсальный

НОВИНКА

Преимущества

- 2 в 1: стяжка + финиш (чистовое и базовое выравнивание)
- Укладка покрытия от 1 дня
- Устраняет перепады от 3 до 80 мм за один проход



Упаковка

Бумажный мешок 20 кг.
Поддон 54 мешка/1080 кг.

Хранение

9 месяцев в заводской упаковке в сухом помещении.



Более подробная информация о продукте: www.vetonit.weber

Назначение

- Выравнивание пола слоем 3–80 мм в кратчайшие сроки.
- Идеально под ламинат и линолеум.
- Для жилых и общественных помещений с умеренными нагрузками.
- Для бетонных, цементно-песчаных и гипсовых оснований.
- Для внутренних работ в сухих и влажных* помещениях.
- Для системы «Теплый пол»**.

* При условии обработки залитого пола гидроизоляцией weber.tec 822 с использованием изолирующей ленты weber.tec 828 DB 75.

** Продукт можно использовать только для электрических теплых полов.

Рекомендации по нанесению

- Очистить, обеспылить основание и за 4 ч. перед нанесением наливного пола обработать грунтовкой weber.vetonit MD16 или weber.prim multi, используя щетку. Определить перепады высот. Выставить точечные реперные маячки weber.floor level marker при заливке слоем от 10 мм.
- В емкость с 5,2–5,4 л чистой воды засыпать 20 кг (мешок) weber.vetonit fast 4000. Перемешать дрелью-миксером (400–600 об./мин.) до однородной массы (3–4 мин.). Использовать в течение 30 мин.
- Нанести наливной пол weber.vetonit fast 4000 вручную или насосом на основание слоем от 3 до 80 мм. Распределить материал по поверхности широким шпателем, разровнять и загладить. При необходимости можно использовать игольчатый валик.
- Через 4 ч., когда по полу уже можно ходить, перенести деформационные швы на верхний слой стяжки. Через 1–21 день уложить напольное покрытие, предварительно заполнив прорезанные швы эластичным материалом для швов.



Внимание!

- Передозировка воды приводит к расслаиванию, снижению прочности пола, образованию трещин.
- Грунтование основания «Бетонконтактом» под наливные полы Weber-Vetonit запрещено.

Технические характеристики

Фракция наполнителя, мм	0,6
Толщина слоя, мм	3–80
Прочность на сжатие, МПа	18
Усадка, мм/м	<0,4
Время жизни, мин.	30
Растекаемость (кольцо Weber d=68 мм, h=35 мм), мм	220–240
Можно ходить через, ч.	4
Укладка напольного покрытия через, сут.	1–21
Температура применения, °С	от +10 до +25

Полезные сервисы

Посмотрите нашу видеoinструкцию:



Наливной пол высокопрочный

Преимущества

- Идеально под плитку и ламинат
- Прочный самонивелир
- Высокая трещиностойкость



Упаковка

Бумажный мешок 20 кг.
Поддон 54 мешка/1080 кг.

Хранение

6 месяцев в заводской упаковке
в сухом помещении.

Назначение

- Выравнивание пола слоем 2–30 мм.
- Идеально под паркет, ковролин, напольную плитку.
- Для жилых, общественных, офисных помещений.
- Для внутренних работ в сухих и влажных помещениях.

Рекомендации по нанесению

- Очистить, обеспылить основание и за 4 ч. перед нанесением наливного пола обработать грунтовкой weber.vetonit MD 16 или weber.prim multi, используя щетку. Определить перепады высот. Выставить точечные реперные маячки weber.floor levell marker при заливке слоем от 10 мм.
- В емкость с 4,4–4,8 л чистой воды засыпать 20 кг (мешок) weber.vetonit 4100. Перемешать дрелью-миксером (400–600 об./мин.) до однородной массы (1–2 мин.). Смесь добавлять в воду, а не наоборот. Использовать в течение 30 мин.
- Нанести наливной пол weber.vetonit 4100 вручную или насосом на основание слоем от 2 до 30 мм. Распределить материал по поверхности широким шпателем, разровнять и загладить. При необходимости можно использовать игольчатый валик.
- Через 4 ч., когда по полу уже можно ходить, перенести деформационные швы на верхний слой стяжки. Через 1–3 нед. уложить напольное покрытие, предварительно заполнив прорезанные швы эластичным материалом для швов.



Внимание!

- Передозировка воды приводит к расслаиванию, снижению прочности пола, образованию трещин.
- Грунтование основания «Бетонконтактом» под наливные полы Weber-Vetonit запрещено.

Технические характеристики

Связующее	цемент
Толщина слоя, мм	2–30
Фракция заполнителя, мм	<0,6
Прочность на сжатие, МПа	20
Усадка, мм/м	<0,5
Время жизни, мин.	20–30
Растекаемость (кольцо Weber d=68 мм, h=35 мм), мм	240–260
Можно ходить через, ч.	3–4
Время нанесения следующего слоя через, ч.	24
Укладка плитки через, сут.	3–7
Укладка напольного покрытия через, нед.	1–3
Температура применения, °С	от +10 до +25

Полезные сервисы

Посмотрите наши видеоруководства:



Более подробная информация о продукте: www.vetonit.weber

Наливной пол усиленный

Преимущества

- Армирование волокном обеспечивает высокую трещиностойкость пола
- Идеально для плавающих стяжек и звукоизоляционных полов
- Самовыравнивающийся



Упаковка

Бумажный мешок 25 кг.
Поддон 48 мешков/1200 кг.

Хранение

6 месяцев в заводской упаковке в сухом помещении.



Более подробная информация о продукте: www.vetonit.weber

Назначение

- Выравнивание пола слоем 10–50 мм.
- Идеально для звукоизоляционных полов и ремонта старых стяжек.
- Применяется по старым битумным и сложным основаниям.
- Для утепления пола на балконах и лоджиях.
- Любые виды стяжек: монолитных, плавающих, на разделительном слое.
- Для системы «Теплый пол».
- Для жилых, общественных, офисных помещений.
- Для внутренних работ в сухих и влажных помещениях.

Рекомендации по нанесению

- Очистить, обеспылить основание и за 4 ч. перед нанесением наливного пола обработать грунтовкой weber.vetonit MD 16 или weber.prim multi, используя щетку. Выставить точечные реперные маячки weber.floor levell marker при заливке слоем от 10 мм (при необходимости).
- В емкость с 4,5–5,0 л чистой воды засыпать 25 кг (мешок) weber.vetonit 4350. Перемешать дрелью-миксером (400–600 об./мин.) до однородной массы (1–2 мин.). Смесь добавлять в воду, а не наоборот. Использовать в течение 30 мин.
- Нанести наливной пол weber.vetonit 4350 вручную или насосом на основание слоем от 10 до 50 мм. В случае создания стяжки на разделительном или тепло/звукоизоляционном слое минимальная толщина слоя – 25 мм. Распределить материал по поверхности широким шпателем, разровнять и загладить. При необходимости можно использовать игольчатый валик.
- Через 3–4 ч. по полу можно ходить; через 1–3 нед. укладывать напольное покрытие.



Внимание!

- Передозировка воды приводит к расслаиванию, снижению прочности пола, образованию трещин.
- При создании стяжки на разделительном или тепло-/звукоизоляционном слое необходимо дополнительно армировать стяжку стеклосеткой weber.floor 145.

Технические характеристики

Связующее	цемент
Толщина слоя, мм	10–50
Фракция заполнителя, мм	<1,2
Прочность на сжатие, МПа	≥16
Прочность на изгиб, МПа	≥4
Усадка, мм/м	<0,3
Время жизни, мин.	30
Растекаемость (кольцо Weber d=68 мм, h=35 мм), мм	190–220
Можно ходить через, ч.	3–4
Укладка плитки через, дней	3–7
Укладка напольного покрытия через, нед.	1–3
Температура применения, °С	от +10 до +25



Полезные сервисы

Посмотрите наши видеоинструкции:

Мы заботимся,
чтобы работа шла гладко



we
care*



weber.vetonit 3100

Финишный наливной пол

- ☛ Отлично растекается и принимает горизонт
- ☛ Создает идеально ровную поверхность
- ☛ Можно ходить уже через 4 часа



weber.vetonit 3100

Наливной пол финишный НОВИНКА

Преимущества

- Отлично нивелируется
- Создает идеально ровную поверхность
- Можно ходить уже через 4 ч.



Упаковка

Бумажный мешок 20 кг.
Поддон 54 мешка/1080 кг.

Хранение

6 месяцев в заводской упаковке
в сухом помещении.



Более подробная информация о продукте: www.vetonit.weber

Назначение

- Финишное выравнивание пола слоем 1–15 мм.
 - Ремонт трещин до 20 мм.
 - Для системы «Теплый пол»*.
 - Идеально под паркетную доску и пробку.
 - Для жилых, общественных, офисных помещений.
 - Для внутренних работ в сухих и влажных помещениях.
- *Только для электрических теплых полов.

Рекомендации по нанесению

- Очистить, обеспылить основание и за 4 ч. перед нанесением наливного пола обработать грунтовкой weber.vetonit MD 16 или weber.prim multi, используя щетку. Определить перепады высот.
- В емкость с 4,8–5,2 л чистой воды засыпать 20 кг (мешок) weber.vetonit 3100. Перемешать дрелью-миксером (400–600 об./мин.) до однородной массы (1–2 мин.). Использовать в течение 30 мин.
- Нанести наливной пол weber.vetonit 3100 вручную на основание слоем от 1 до 15 мм. Распределить материал по поверхности стальным гладким шпателем или кельмой-мечом, разровнять и заглаживать. При необходимости можно использовать игольчатый валик.
- Через 4 ч. по полу можно ходить; через 3–7 дней укладывать напольное покрытие.



Внимание!

Грунтование основания «Бетонконтактом» под наливные полы Weber-Vetonit запрещено.

Технические характеристики

Связующее	цемент
Толщина слоя, мм	1–15
Фракция наполнителя, мм	0,3
Прочность на сжатие, МПа	18
Усадка, мм/м	0,7
Время жизни, мин.	30
Растекаемость (кольцо Weber d=68 мм, h=35 мм), мм	240–260
Можно ходить через, ч.	4
Укладка напольного покрытия через, сут.	3–7
Температура применения, °С	от +10 до +25

Полезные сервисы

Посмотрите нашу видеoinструкцию:



Наливной пол суперфинишный

№1 НА РЫНКЕ

Преимущества

- Прочная гладкая поверхность
- Супертонкий:
легко выводится «в ноль»
- Экономичный:
20 кг = 13 м² при слое 1 мм



Упаковка

Бумажный мешок 20 кг.
Поддон 54 мешка/1080 кг.

Хранение

6 месяцев в заводской упаковке
в сухом помещении.

Назначение

- Суперфинишное выравнивание пола слоем 0–5 мм.
- Ремонт трещин до 10 мм.
- Идеально под паркет, ковролин, линолеум.
- Для офисных, общественных, жилых помещений.
- Для внутренних работ в сухих и влажных помещениях.
- Для системы «Теплый пол»*.

*Применяется в качестве финишного выравнивающего слоя поверх смонтированной стяжки в системе «Теплый пол».

Рекомендации по нанесению

- Очистить, обеспылить основание и за 4 ч. перед нанесением наливного пола обработать грунтовкой weber.vetonit MD 16 или weber.prim multi, используя щетку. Определить перепады высот.
- В емкость с 5,2–5,6 л чистой воды засыпать 20 кг (мешок) weber.vetonit 3000. Перемешать дрелью-миксером (400–600 об./мин.) до однородной массы (1-2 мин.). Использовать в течение 30 мин.
- Нанести наливной пол weber.vetonit 3000 вручную на основание слоем от 0 до 5 мм. Распределить материал по поверхности стальным гладким шпателем или кельмой-мечом, разровнять и загладить.
- Через 3-4 ч. по полу можно ходить; через 1-3 дня – укладывать напольное покрытие.



Внимание!

- Передозировка воды приводит к расслаиванию, снижению прочности пола, образованию трещин.
- Грунтование основания «Бетонконтактом» под наливные полы Weber-Vetonit запрещено.

Технические характеристики

Связующее	цемент
Толщина слоя, мм	0–5
Фракция наполнителя, мм	<0,3
Прочность на сжатие, МПа	≥20
Усадка, мм/м	<0,8
Время жизни, мин.	30
Растекаемость (кольцо Weber d=68 мм, h=35 мм), мм	240–270
Можно ходить через, ч.	3–4
Укладка напольного покрытия через, сут.	1–3
Температура применения, °С	от +10 до +25

Полезные сервисы

Посмотрите нашу видеoinструкцию:



Более подробная информация о продукте: www.vetonit.weber

weber.vetonit S06

Универсальная ремонтная смесь

Преимущества

- Простота в использовании
- Морозостойкость 100 циклов
- Высокая прочность на сжатие

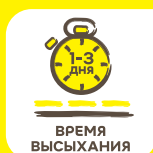

Упаковка

Бумажный мешок 25 кг.
Поддон 48 мешков (1200 кг).

Хранение

12 месяцев в заводской упаковке в сухом помещении.



Более подробная информация о продукте: www.vetonit.weber

Назначение

- Ремонт и выравнивание бетонных стен, потолков, полов.
- Устранение дефектов заливки.
- Для внутренних и наружных работ.
- Ручное нанесение.

Рекомендации по нанесению

- В емкость с 4,25–4,5 л чистой воды засыпать 25 кг weber.vetonit S06. Перемешать в бетономешалке либо дрелью-миксером (400–600 об./мин.) до однородной массы (1-2 мин.). Использовать в течение 60 мин.
- **Полы**
Очистить основу вручную или механически. Обеспылить и обработать ремонтируемые участки грунтовой weber.vetonit MD 16. Через 4 ч. заполнить углубления weber.vetonit S06, выровнять стальным шпателем, довести стыковки со старой основой.
- **Стены и потолки**
Очистить основу, обеспылить и увлажнить. Отремонтировать локальные дефекты с применением щетки или шпателя.
- Поддерживать отремонтированную поверхность влажной в течение 3 дней. Увлажнение уменьшать постепенно.



Внимание!

- Излишек воды снижает прочность раствора и увеличивает усадку.
- Не выполнять нанесение под прямыми солнечными лучами и при сильном ветре.

Технические характеристики

Толщина слоя, мм	2-10	
Выход готового раствора, л/25 кг	13	
Фракция заполнителя, мм	0,6	
Прочность на сжатие, МПа	>20	
Набор прочности через (призма 40x40x160 мм), МПа:	1 сут.	10
	7 сут.	17
	28 сут.	22
Усадка, мм/м	<0,3	
Время высыхания слоя, сут.	1-3	
Температура применения, °C	от +10 до +25	

weber.floor 4955 dB-mat

Звукоизолирующая подложка под стяжку

Преимущества

- Значительно снижает ударный шум
- Слой подложки в 2,5 мм сохраняет высоту помещения
- Самоклеящаяся кромка обеспечивает герметичность стыков, предотвращает утечку выравнивающего состава



ЗВУКО-ИЗОЛЯЦИЯ



СЕРТИФИЦИ-РОВАНО



УДОБНО В МОНТАЖЕ



Упаковка

Рулон весом 12 кг. Поддон 1 коробка/16 рулонов (210 кг).

Хранение

12 месяцев в заводской упаковке в сухом помещении.



Назначение

- Защита перекрытий от ударного шума.
- Создание акустических полов.
- Идеально для звукоизоляции пола в:
 - жилых помещениях,
 - развлекательных центрах и кинотеатрах,
 - отелях и гостиницах,
 - медицинских и реабилитационных центрах,
 - детских садах, школах, университетах,
 - спортивных залах, оздоровительных комплексах.

Рекомендации по нанесению

- Удалить сыпучие материалы и мусор, пропылесосить основание. Максимальный перепад высот основания не должен превышать 10 мм. При необходимости предварительно выровнять основу.
- Уложить маты weber.floor 4955 dB-mat на основание желтой подложкой вниз с нахлестом 50 мм. Соединить их между собой с помощью самоклеящейся полосы.
- Исключить прямое примыкание мата к стенам – завести полотно мата на стену на 10–20 мм выше слоя заливаемой стяжки. При сложной геометрии помещения (наличие перегородок, колонн, дверных проемов) рекомендуется заранее спланировать устройство деформационных швов в стяжке.
- Уложить на основание стекловолоконную сетку weber.floor 145 с перекрытием полос ≥ 5 см.
- Насосом или вручную залить на подготовленное основание наливной пол необходимой толщины.

Технические характеристики

Состав	мат из минеральной ваты на основе стекловолокна, с тонким ПЭ-покрытием
Размеры подложки	- длина, м - ширина - толщина, мм
Вес, кг/м ²	0,29
Сжимаемость, менее, %	6
Индекс снижения ударного шума конструкцией из weber.floor 4955 и стяжки weber.vetonit 4350, $\Delta L_{n,w}$, дБ*	- толщина конструкции 25 мм - толщина конструкции 30 мм - толщина конструкции 36 мм
Температура укладки мата, °С	не ниже +10
Вес рулона, кг	12

*Подтверждено испытаниями Научно-исследовательского института строительной физики.

Более подробная информация о продукте: www.vetonit.weber

weber.floor 145

Армирующая стеклосетка

Преимущества

- Повышенная прочность на разрыв
- Высокая щелочестойкость
- Упрочняет и армирует стяжку



СТАБИЛЬНОСТЬ РАЗМЕРОВ



ПРОЧНАЯ НА РАЗРЫВ



УДОБНО В МОНТАЖЕ



Упаковка

Рулон 50 м.

Назначение

- Для армирования стяжек.
- Повышает трещиностойкость.
- Совместима со всеми полами Weber-Vetonit.

weber.floor 4960

Демпферная лента

Преимущества

- Быстро
- Удобно
- Стяжка не треснит



УДОБНО В МОНТАЖЕ



ПРЕДОТВРАЩАЕТ РАСТРЕСКИВАНИЕ

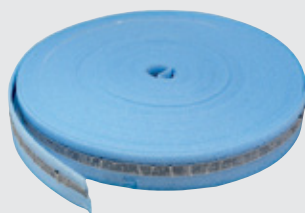

Упаковка

Рулон 25 м.

Назначение

- Идеально для тепло-/ звукоизоляции, системы «Теплый пол».
- Компенсирует деформации стяжки.
- Самоклеящийся слой для фиксации и фартук от протечек раствора исключают дефекты в работе.

weber.floor level marker

Реперные маячки

Преимущества

- Для контроля высоты заливки наливных полов
- Миллиметровая шкала на маячках гарантирует высокую точность заливки
- Мягкие маячки с клейкой лентой на дне удобны для крепления к полу



РОВНЫЙ ПОЛ



УДОБНО В МОНТАЖЕ



БЫСТРО



Упаковка

Пакет по 20 и 50 шт.

Назначение

- Для контроля высоты заливки стяжки из наливных полов.

Механизированное нанесение полов

Преимущества механизированного нанесения при устройстве полов

- **Рост производительности в 5-6 раз**

Использование механизированного нанесения значительно повышает эффективность производственного процесса и увеличивает скорость работ в 5-6 раз по сравнению с ручным способом нанесения.

- **Снижение стоимости строительных работ**

Стоимость 1 м² готового пола, залитого механизированным способом, может быть на 20% ниже стоимости 1 м² готового пола, залитого вручную.

- **Комплексный подход**

Используя более чем 100-летний опыт работы на рынке строительных материалов, Weber-Vetonit предлагает комплексные решения с применением самых современных материалов и технологий механизированного нанесения.

- **Повышение качества выполняемых работ**

Высокое качество материалов Weber-Vetonit подтверждается сертификатом системы качества ISO 9001, ведь это:

- современные рецептуры, повышающие технологичность материалов, а также скорость и комфорт при выполнении работ;
- гарантированный конечный результат для любого вида строительства – как нового, так и реставрации, реконструкции или ремонта;
- системные решения, включающие применение других материалов, производимых концерном «Сен-Гобен»;
- экологичность, подтвержденная европейскими и российскими сертификатами.



Использование современного строительного оборудования (например, техники компании m-tec) обеспечивает более быструю подачу материала к месту производства работ и чистую экономичную укладку материала на поверхность. Нужно только протянуть шланг от насосной станции в помещение – и материал будет подаваться прямо на место заливки пола.

Механизированное нанесение полов

Оборудование для механизированного нанесения наливных полов

Производитель оборудования	Полы Weber-Vetonit	Рекомендуемая модель насоса	Доп. оборудование к насосной станции	Возможная модель насоса
m-tec	weber.vetonit 4100 weber.vetonit 4350 weber.vetonit fast 4000	P50 или M300+ или duo-mix или моно-mix	миксер m-tec D30+ для насоса P50**	m-tec M300, m-tec M3E в комплектации для устройства полов
Putzmeister	weber.vetonit 4100 weber.vetonit 4350			Putzmeister MP 25

Примечание:

* Требуется домешиватель, кроме weber.vetonit 4100.

** При поставке материала в силосе используются модели миксера D50 или D100 в зависимости от требуемой производительности.

Настройки оборудования и контроль параметров

Наливные полы Weber-Vetonit	Расход воды, прибл., л/час	Пятно расплыва, мм	Производительность (готовая смесь), прибл., л/мин	Давление в шланге, бар	Длина шланга, м
4100	850–870	240–260	45	30	≥40
4350	840–850	190–220	45	30	≥40
fast 4000	850–870	220–240	45	30	≥25

Примечание:

Данные представлены для насосной станции m-tec duo-mix в комплектации: шнековая пара D8-1,5, 620345/620321; вал подающий 70 мм, 605097; вал привода Intensive, 607042; диаметр шланга – 35 мм.

Кольцевой тест расплыва

Для контроля правильности приготовления рабочего раствора необходимо проводить кольцевой тест расплыва как при настройке оборудования перед нанесением материала, так и в процессе его заливки. Для данного теста используется металлическое кольцо внутренним диаметром 68 мм и высотой 35 мм. Расплыв производится на стеклянной пластине площадью 350х350 мм, которая устанавливается на горизонтальной поверхности. Рекомендуемые величины этого параметра для наливных полов указаны в таблице (см. табл. выше).

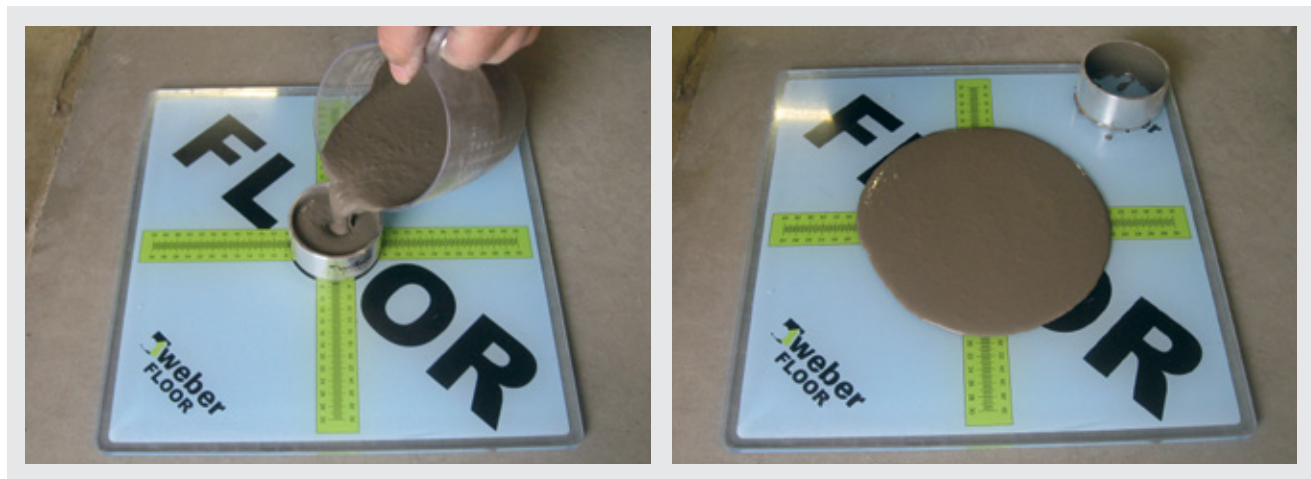



Ассортимент продукции

Стандартные клеи



weber.vetonit optima

Клей для керамической плитки

- легко наносится, при монтаже плитки не образуется пустот
- обеспечивает прочное сцепление
- экологически безопасен, т. к. не содержит асбестовых волокон
- адгезия к плитке (с в/п не более 0,5 %) не менее 0,5 МПа

Подробнее на стр. 143.



weber.vetonit easy fix

Клей для плитки и керамогранита



- отсутствие сползания плитки
- надежная фиксация керамогранита
- возможность выравнивать поверхности толщиной слоя до 15 мм
- водо- и морозостойкий
- адгезия к плитке (с в/п не более 0,5 %) не менее 0,8 МПа

Подробнее на стр. 144.

Улучшенные клеи



weber.vetonit granit fix

Клей для керамогранита крупного формата

- высокая адгезия к маловпитывающим облицовкам
- совместим с полимерной гидроизоляцией weber.tec 822
- подходит для системы «Теплый пол»
- для крупноформатного керамогранита
- адгезия к плитке (с в/п не более 0,5 %) не менее 1,1 МПа

Подробнее на стр. 145.



weber.vetonit profi plus

Клей плиточный улучшенный беспылевой

- в три раза меньше пыли при работе
- возможность проводить работы в помещениях с законченной отделкой и отсутствием вентиляции
- совместим с полимерными гидроизоляционными мастиками (кроме битумной)
- морозостойкость 150 циклов
- адгезия к плитке (с в/п не более 0,5 %) не менее 1,4 МПа

Подробнее на стр. 147



weber.vetonit mosaic

Белый клей для мозаики и камня

- сохраняет цвет натурального камня и мозаики
- подходит для системы «Теплый пол»
- высокая и долговечная фиксирующая способность
- адгезия к плитке (с в/п не более 0,5 %) не менее 1,2 МПа

Подробнее на стр. 146.



weber.vetonit mramor

Клей плиточный высокоэластичный белый с увеличенным открытым временем

- сверхвысокая адгезия для плит большого формата
- для облицовки поверхностей, нагреваемых до 85° С
- клей-затирка для межплиточных швов шириной от 2 до 12 мм
- адгезия к плитке (с в/п не более 0,5 %) не менее 2 МПа

Подробнее на стр. 150.



weber.vetonit ultra fix, weber.vetonit ultra fix winter

Клей плиточный эластичный и высокодеформативный

- обеспечивает высокую прочность сцепления плитки с основанием
- влаго- и морозостойкий
- высокая эластичность
- зимняя версия позволяет вести работы при температуре до -10 °С

Подробнее на стр. 148-149

Затирки



weber.vetonit decor

Влагостойкая цветная затирка для швов 1-6 мм

- долговечный цвет
- устойчивая к плесени и грибкам
- трещиностойкая
- легкая в нанесении

Подробнее на стр. 152.



weber.vetonit PROF

Цветная затирка (шовный наполнитель) на цементной основе быстросохнущая для широких швов

- для наружных и внутренних работ
- для любой керамической, каменной, керамогранитной и стеклянной плитки
- для швов шириной от 3 до 20 мм
- производится 8 цветов

Подробнее на стр. 151.

Рекомендации по укладке плитки

Что важно знать при укладке плитки

Плиточное покрытие – это идеальное решение для отделки, поскольку оно гарантирует практичность, отличные технические качества и долговечность. Широкий выбор облицовочной плитки для пола и стен обеспечивает максимальную свободу для выражения вашей индивидуальности и создания удобной и уютной среды.



В современной строительной практике плитку все чаще укладывают с помощью плиточных клеев на цементной основе с модифицирующими добавками, благодаря которым клеи:

- наносятся тонким слоем (это снижает расход сухого материала в несколько раз по сравнению с пескоцементом и значительно уменьшает негативное влияние усадки клеящего слоя);
- имеют контролируемый срок схватывания и затвердевания (поэтому можно планировать работу плиточника);
- легко приготавливаются и быстро наносятся (это снижает время и трудозатраты при выполнении работ).

Плиточные работы делятся на несколько этапов



1. Подготовка основания

Включает в себя осмотр, очистку, обезжиривание, обеспыливание и, если необходимо, укрепление и выравнивание.

В случае облицовки влажных помещений, бассейнов, подвалов или цокольной части здания перед укладкой плитки необходимо сделать гидроизоляцию.

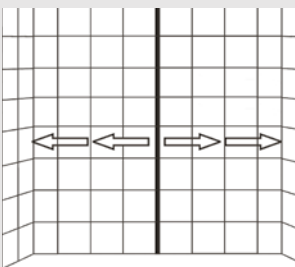

2. Разметка стен

Чтобы облицовка выглядела аккуратно, плитки должны быть уложены симметрично. Для этого сначала определяют середину стены по горизонтали и укладывают плитку от центра стены к сторонам. По вертикали укладку начинают со второго нижнего ряда плитки и движутся к потолку. Последними выполняются ряды, примыкающие к полу и соседним стенам.

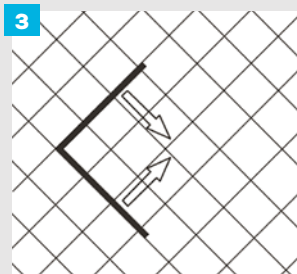
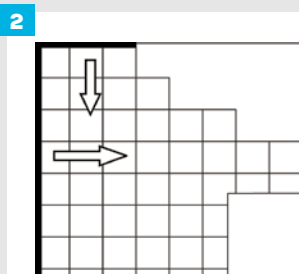
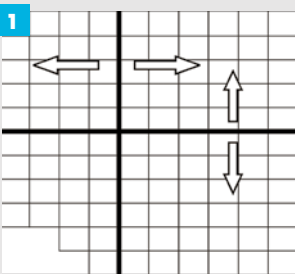

3. Разметка пола

Раскладку напольных плиток начинают от центра пола (рис. 1), наиболее заметного угла в помещении (рис. 2) или от центра выкладываемого узора (рис. 3).



4. Укладка плитки

Плиточный клей наносят на основание зубчатым шпателем, который держат под углом 60 градусов к основанию. Получающиеся бороздки на клеящем слое при вдавливании плитки равномерно распределяются в сплошной слой клея. Это предотвращает образование воздушных карманов под облицовкой. Чем крупнее плитка, тем больше должны быть зубцы шпателя.

При приклеивании крупноформатной плитки, облицовке поверхностей, подвергающихся высоким нагрузкам, рекомендуется комбинированное нанесение клея на плитку и основание.

Рекомендации по укладке плитки



Несмотря на то что плиточные клеи Weber-Vetonit имеют нулевое сползание по вертикальной поверхности, для ровной укладки нижнего ряда следует прикрепить правило или рейку. Это обеспечит строгую горизонтальность первого и последующих рядов.



За один проход наносят такое количество клея, чтобы за время схватывания раствора (открытое время) успеть аккуратно уложить плитку. Плитку постепенно накладывают на нанесенный слой клея, выравнивают, вдавливают и слегка простукивают специальным резиновым молотком. При этом бороздки плиточного клея сминаются, и клей равномерно распределяется под плиткой. Не нужно прилагать чрезмерных усилий, чтобы избежать излишнего выдавливания клея между плитками.



Межшовное пространство должно быть заполнено клеем не более чем наполовину. Чтобы швы были одинаковыми, применяются специальные дистанционные крестики (раскладки) разной толщины. Не рекомендуется делать швы менее 1 мм, т. к. в этом случае температурная, эксплуатационная или усадочная деформации основания и плиток могут привести к отслоению облицовки.



5. Затирка швов

В среднем через 24 ч. после укладки плитки можно приступить к заполнению швов, используя затирку для швов нужного цвета. Швы заполняют при помощи резинового шпателя и затем зачищают влажной губкой. Чтобы предотвратить образование трещин, швы примыканий между стенами и полом нужно заполнять эластичной силиконовой уплотняющей массой, сочетающейся по цвету с затиркой для швов плиточной облицовки, или устанавливать угловые пластиковые элементы.

Соответствие размеров плитки, шпателя и толщины клеящего слоя

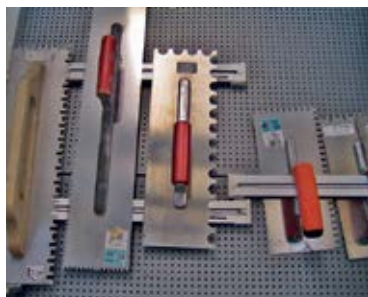

Размер плитки, см	Размер зуба шпателя, мм	Толщина слоя, мм
до 10x10	4	1,50
от 10x10 до 20x20	6	2,25
от 20x20 до 30x30	8	3,25
от 30x30 до 60x60	10	4,00
более 60x60	12	5,00

Мы заботимся,
чтобы Ваши идеи воплощались

vetonit
ORIGINAL PRODUCT

we
care*



weber.vetonit mosaic

Белый клей для мозаики и камня

- ☉ Сохраняет цвет натурального камня и мозаики
- ☉ Высокая и долговечная фиксирующая способность
- ☉ Для мозаики, керамической плитки, керамогранита, искусственного и натурального камня

weber
SAINT-GOBAIN

Клей для керамической плитки

Преимущества

- Легко наносится, при монтаже плитки не образуется пустот
- Обеспечивает прочное сцепление
- Экологически безопасен, т. к. не содержит асбестовых волокон



Упаковка

Бумажный трехслойный мешок со средним слоем из полиэтилена 25 кг. Поддон 48 мешков/1200 кг.

Цвет

Серый

Хранение

12 месяцев в заводской упаковке в сухом помещении.



Более подробная информация о продукте: www.vetonitweber

Назначение

- Подходит для укладки керамической плитки и керамической мозаики на стены в сухих и влажных помещениях при внутренних работах.
- Рекомендован для применения по выдержанному бетону, кирпичу, цементным штукатуркам и шпатлевкам, стяжкам.

Рекомендации по нанесению

- Необходимо провести подготовку поверхности (выравнивание, очистку, обеспыливание).
- В емкость с 5,0–5,75 л чистой воды засыпать 25 кг weber.vetonit optima. Смешать дрелью-миксером до однородной массы. Дать отстояться 5 мин. и еще раз перемешать.
- Нанести зубчатым шпателем на поверхность, которая может быть облицована в течение 10 мин.
- Корректировать положение плитки можно в течение 10 мин. после укладки.
- Не ранее чем через сутки затереть межплиточные швы затиркой weber.vetonit decor



Внимание!

- Сухую смесь добавлять в воду, а не наоборот.
- Не использовать в полах с системой «Теплый пол».
- Не использовать после грунтовок типа «Бетонконтакт».
- Не работать с раствором при температуре ниже +5 и выше +30 °С.
- Плитки не должны подвергаться воздействию воды в течение 24 ч. после укладки.
- Не вымачивать плитку.
- Температура основания и облицовочного материала должна быть не ниже +5 °С.

Технические характеристики

Расход воды, л/кг	0,20–0,23
Расход смеси, кг/м ² /мм	1,31
Открытое время, мин.	10
Время корректировки, мин.	10
Время жизни, ч.	2
Расшивка швов через, ч.	24–48
Полная нагрузка, сут.	28
Максимальная толщина слоя, мм	10
Адгезия к плитке, МПа, более	0,5
Морозостойкость, циклы, более	25
Температура применения, °С	от +5 до +30

Полезные сервисы

Посмотрите нашу видеoinструкцию:



Клей для плитки и керамогранита

ХИТ

Преимущества

- Отсутствие сползания плитки
- Надежная фиксация керамогранита
- Возможность выравнивать поверхности слоем до 15 мм
- Водо- и морозостойкий



Упаковка

Бумажный трехслойный мешок со средним слоем из полиэтилена 25 кг. Поддон 48 мешков/1200 кг.

Цвет

Серый

Хранение

12 месяцев в заводской упаковке в сухом помещении.



Назначение

- Подходит для укладки керамогранита среднего формата, керамической плитки (в т. ч. двойного обжига) и мозаики на стены и полы внутри любых помещений (в т. ч. с повышенной влажностью) и снаружи зданий: неотапливаемые балконы и лоджии, открытые пожарные переходы.
- Рекомендован для применения по гипсокартонным, гипсоволокнистым листам, выдержанному бетону, кирпичу, стяжкам, штукатуркам и шпаклевкам на цементной основе.

Рекомендации по нанесению

- Необходимо провести подготовку поверхности (выравнивание, очистку, обеспыливание).
- В емкость с 5,25–6,0 л чистой воды засыпать 25 кг weber.vetonit easy fix. Смешать дрелью-миксером до однородной массы. Дать отстояться 5 мин. и еще раз перемешать.
- Нанести клей зубчатым шпателем на поверхность, которая может быть облицована в течение 15 мин.
- Корректировать положение плитки можно в течение 15 мин. после укладки.
- Не ранее чем через сутки затереть межплиточные швы затиркой weber.vetonit decor.



Внимание!

- Сухую смесь добавлять в воду, а не наоборот.
- Не использовать в полах с системой «Теплый пол».
- Не использовать после грунтовок типа «Бетонконтакт».
- Не работать с раствором при температуре ниже +5 и выше +30 °С.
- Плитки не должны подвергаться воздействию воды в течение 24 ч. после укладки.
- Не вымачивать плитку.
- Температура основания и облицовочного материала должна быть не ниже +5 °С.

Технические характеристики

Расход воды, л/кг	0,20–0,23
Расход смеси, кг/м ² /мм	1,29
Открытое время, мин.	15
Время корректировки, мин.	15
Время жизни, ч.	3
Расшивка швов через, ч.	на стене на полу
	24 48
Полная нагрузка, сут.	28
Максимальная толщина слоя, мм	15
Адгезия к керамограниту, МПа, более	0,8
Морозостойкость, циклы, более	100
Температура применения, °С	от +5 до +30

Полезные сервисы

Посмотрите нашу видеoinструкцию:



Клей для керамогранита крупного формата

Преимущества

- Высокая адгезия к маловпитывающим облицовкам
- Совместим с полимерной гидроизоляцией weber.tec 822
- Подходит для системы «Теплый пол»
- Для крупноформатного керамогранита



Упаковка

Бумажный трехслойный мешок со средним слоем из полиэтилена 25 кг. Поддон 48 мешков/1200 кг.

Цвет

Серый

Хранение

12 месяцев в заводской упаковке в сухом помещении.



Более подробная информация о продукте: www.vetonitweber

Назначение

- Подходит для укладки керамогранита (в т. ч. крупноформатного), клинкерной и керамической плитки, искусственного камня на стены и полы внутри (в т.ч. в помещениях с высокой влажностью и мокрыми зонами) и снаружи (открытые балконы, лоджии, террасы, пожарные переходы) зданий.
- Рекомендован для применения по выдержанному бетону, ГЛП, ГВЛ, ячеистому бетону, цементным и цементно-известковым штукатуркам, полимерной гидроизоляции weber.tec 822, цементным стяжкам, в том числе с системой «Теплый пол».

Рекомендации по нанесению

- Необходимо провести подготовку поверхности (выравнивание, очистку, обеспыливание).
- В емкость с 4,75–5,5 л чистой воды засыпать 25 кг weber.vetonit granit fix. Смешать дрелью-миксером до однородной массы. Дать отстояться 5 мин. и еще раз перемешать.
- Нанести зубчатым шпателем на поверхность, которая может быть облицована в течение 20 мин.
- Корректировать положение плитки можно в течение 20 мин. после укладки.
- Не ранее чем через сутки затереть межплиточные швы затиркой weber.vetonit decor или weber.vetonit PROF.



Внимание!

- Сухую смесь добавлять в воду, а не наоборот.
- Не использовать после грунтовок типа «Бетонконтакт».
- Не работать с раствором при температуре ниже +5 и выше +30 °С.
- Плитки не должны подвергаться воздействию воды в течение 24 ч. после укладки.
- Не вымачивать плитку.
- Отключить нагрев системы «Теплый пол» за 2 дня и включить через 14 сут.

Технические характеристики

Расход воды, л/кг		0,19–0,22
Расход смеси, кг/м ² /мм		1,29
Открытое время, мин.		20
Время корректировки, мин.		20
Время жизни, ч.		3
Расшивка швов через, ч.	на стене на полу	24 36
Полная нагрузка, сут.		28
Максимальная толщина слоя, мм		15
Адгезия к плитке, МПа, более		1,1
Морозостойкость, циклы, более		150
Температура применения, °С		от +5 до +30

Полезные сервисы

Посмотрите нашу видеoinструкцию:



Белый клей для мозаики и камня

Преимущества

- Сохраняет цвет натурального камня и мозаики
- Подходит для системы «Теплый пол»
- Стойкий к многократному перепаду температур
- Высокая и долговечная фиксирующая способность



Упаковка

Бумажный трехслойный мешок со средним слоем из полиэтилена 25 кг. Поддон 48 мешков/1200 кг.

Цвет

Белый

Хранение

12 месяцев в заводской упаковке в сухом помещении.



Назначение

- Подходит для укладки керамогранита (в т. ч. крупноформатного), клинкерной и керамической плитки, всех видов мозаик, искусственного и натурального камня (с водопоглощением >3 %) на стены и полы внутри (в т.ч. в помещениях с высокой влажностью и мокрыми зонами) и снаружи (открытые балконы, лоджии, террасы, пожарные переходы, парапеты) зданий.
- Рекомендован для применения по выдержанному бетону, ГКЛ, ГВЛ, ячеистому бетону, цементным штукатуркам, полимерной гидроизоляции weber.tec 822, цементным стяжкам, в том числе с системой «Теплый пол».

Рекомендации по нанесению

- Необходимо провести подготовку поверхности (выравнивание, очистку, обеспыливание).
- В емкость с 5,5–6,25 л чистой воды засыпать 25 кг клея weber.vetonit mosaic, перемешать дрелью-миксером до однородной массы, выдержать 5 мин. и повторно перемешать.
- Нанести клей зубчатым шпателем на поверхность, которая может быть облицована в течение 20 мин.
- Корректировать положение плитки можно в течение 20 мин. после укладки.
- Не ранее чем через сутки затереть межплиточные швы затиркой weber.vetonit decor и weber.vetonit PROF.



Внимание!

- Сухую смесь добавлять в воду, а не наоборот.
- Не использовать после грунтовок типа «Бетонконтакт».
- Не работать при температуре ниже +5 и выше +30 °С.
- Температура основания и облицовочного материала должна быть не ниже +5 °С.
- Плитки не должны подвергаться воздействию воды в течение 24 ч. после укладки.
- Не вымачивать плитку.
- Отключить нагрев системы «Теплый пол» за 2 дня и включить через 7 сут.

Технические характеристики

Расход воды, л/кг	0,21–0,23
Расход смеси, кг/м ² /мм	1,3
Открытое время, мин.	20
Время корректировки, мин.	20
Время жизни, ч.	4
Расшивка швов через, ч.	24
Полная нагрузка, сут.	28
Максимальная толщина слоя, мм	15
Адгезия к керамограниту, МПа, более	1,2
Морозостойкость, циклы, более	150
Температура применения, °С	от +5 до +30

Более подробная информация о продукте: www.vetonit.weber

Клей плиточный улучшенный беспылевой

Преимущества

- В три раза меньше пыли при работе
- Возможность проводить работы в помещениях с законченной отделкой и отсутствием вентиляции
- Совместим с полимерными гидроизоляционными мастиками (кроме битумной)
- Морозостойкость 150 циклов



Упаковка

Бумажный трехслойный мешок со средним слоем из полиэтилена 25 кг. Поддон 48 мешков/1200 кг.

Цвет

Серый

Хранение

12 месяцев в заводской упаковке в сухом помещении.



Более подробная информация о продукте: www.vetonitweber

Назначение

- Подходит для укладки керамогранита (в т.ч. крупноформатного), клинкерной и керамической плитки, искусственного и натурального камня (с водопоглощением <3 %) формат до 30x30 см на стены и полы внутри (в т.ч. в помещениях с высокой влажностью и мокрыми зонами) и снаружи (открытые балконы, лоджии, террасы, пожарные переходы, парапеты, фасады до цокольной части) зданий.
- Рекомендован для применения по выдержанному бетону, ГКЛ, ГВЛ, ячеистому бетону, цементным штукатуркам, полимерной гидроизоляции, цементным стяжкам, в том числе с системой «Теплый пол».
- Для приклеивания минеральной ваты, пенопласта и XPS внутри и снаружи зданий в малоэтажном строительстве.

Рекомендации по нанесению

- Необходимо провести подготовку поверхности (выравнивание, очистку, обеспыливание).
- В емкость с 4,75–5,75 л чистой воды засыпать 25 кг weber.vetonit profi plus. Смешать дрелью-миксером до однородной массы. Дать отстояться 5 мин. и еще раз перемешать.
- Нанести клей зубчатым шпателем на поверхность, которая может быть облицована в течение 20 мин.
- Корректировать положение плитки можно в течение 20 мин. после укладки.
- Не ранее чем через сутки затереть межплиточные швы затиркой weber.vetonit decor или weber.vetonit PROF.



Внимание!

- Сухую смесь добавлять в воду, а не наоборот.
- Не использовать после грунтовок типа «Бетонконтакт».
- Не работать при температуре ниже +5 и выше +30 °С.
- Температура основания и облицовочного материала должна быть не ниже +5 °С.
- Плитки не должны подвергаться воздействию воды в течение 24 ч. после укладки.
- Не вымачивать плитку.
- Отключить нагрев системы «Теплый пол» за 2 дня и включить через 7 сут.

Технические характеристики

Расход воды, л/кг	0,19–0,23
Расход смеси, кг/м ² /мм	1,35
Открытое время, мин.	20
Время корректировки, мин.	20
Время жизни, ч.	4
Расшивка швов через, ч.	24
Полная нагрузка, сут.	28
Максимальная толщина слоя, мм	15
Адгезия к керамограниту, МПа, более	1,4
Морозостойкость, циклы, более	150
Температура применения, °С	от +5 до +30

Полезные сервисы

Посмотрите нашу видеoinструкцию:



Клей плиточный эластичный и высокодеформативный

Преимущества

- Обеспечивает высокую прочность сцепления плитки с основанием
- Вибро- и ударопрочный
- Укладка плитки на существующие покрытия
- Подходит для облицовок фонтанов
- Морозостойкость более 150 циклов



Упаковка

Бумажный трехслойный мешок со средним слоем из полиэтилена 25 кг. Поддон 48 мешков/1200 кг.

Цвет

Серый

Хранение

12 месяцев в заводской упаковке в сухом помещении.



Назначение

- Подходит для укладки керамогранита, клинкерной и керамической плитки, искусственного и натурального камня на стены и полы внутри (в т.ч. в помещениях с высокой влажностью и мокрыми зонами) и снаружи (открытые балконы, лоджии, террасы, пожарные переходы, парапеты, фасады, цоколи) зданий.
- Для облицовки фонтанов, лестниц, поверхностей, подвергающихся вибрационным и высоким ударным нагрузкам.
- Монтаж клинкерной плитки и искусственного камня на поверхности системы теплоизоляции weber.therm clinker.
- Рекомендован для применения по молодому бетону, ГКЛ, ГВЛ, ячеистому бетону, цементным штукатуркам, гидроизоляции (кроме битумной), цементным стяжкам, в том числе с системой «Теплый пол», старым плиточным и лакокрасочным покрытиям.

Рекомендации по нанесению

- Необходимо провести подготовку поверхности (выравнивание, очистку, обеспыливание).
- В емкость с 5,25–5,75 л чистой воды засыпать 25 кг клея weber.vetonit ultra fix. перемешать дрелью-миксером до однородной массы, выдержать 5 мин. и повторно перемешать.
- Нанести клей зубчатым шпателем на поверхность, которая может быть облицована в течение 20 мин.
- Корректировать положение плитки можно в течение 20 мин. после укладки.
- Не ранее чем через сутки затереть межплиточные швы затиркой weber.vetonit decor и weber.vetonit PROF.



Внимание!

- Сухую смесь добавлять в воду, а не наоборот.
- Не использовать после грунтовок типа «Бетонконтакт».
- Не работать при температуре ниже +5 и выше +30 °С.
- Температура основания и облицовочного материала должна быть не ниже +5 °С.
- Плитки не должны подвергаться воздействию воды в течение 24 ч. после укладки.
- Не вымачивать плитку.
- Отключить нагрев системы «Теплый пол» за 2 дня и включить через 7 сут.

Технические характеристики

Расход воды, л/кг	0,21–0,23
Расход смеси, кг/м ² /мм	1,29
Открытое время, мин.	20
Время корректировки, мин.	20
Полная нагрузка, сут.	28
Время жизни, ч.	4
Расшивка швов через, ч.	24
Максимальная толщина слоя, мм	15
Адгезия к керамограниту, МПа, более	1,8
Морозостойкость, циклы, более	150
Температура применения, °С	от +5 до +30



Полезные сервисы

Посмотрите нашу видеoinструкцию:

weber.vetonit ultra fix winter

Клей зимний эластичный

Преимущества

- Высокая адгезия и эластичность
- «Зимняя» версия позволяет вести работы при t до -10°C
- Влаго- и морозостойкость
- Возможность выравнять поверхности толщиной слоя до 15 мм



ДЛЯ НАТУРАЛЬНОГО
КАМНЯ



1,6 МПа

АДГЕЗИЯ



ВЫСОКАЯ
ЭЛАСТИЧНОСТЬ



ТЕМПЕРАТУРА
НАНЕСЕНИЯ



Упаковка

Бумажный трехслойный мешок со средним слоем из полиэтилена 25 кг. Поддон 48 мешков/1200 кг.

Цвет

Серый

Хранение

12 месяцев в заводской упаковке в сухом помещении.



Более подробная информация о продукте: www.vetonitweber

Назначение

- Подходит для укладки керамогранита, клинкерной и керамической плитки, искусственного и натурального камня на стены и полы внутри (в т.ч. в помещениях с высокой влажностью и мокрыми зонами) и снаружи (открытые балконы, лоджии, террасы, пожарные переходы, парапеты, фасады, цоколи) зданий.
- Для облицовочных работ на поверхностях, подвергающихся высоким нагрузкам.
- Рекомендован для применения по выдержанному бетону, ГКЛ, ГВЛ, ячеистому бетону, цементным штукатуркам, гидроизоляции (кроме битумной), цементным стяжкам, в том числе с системой «Теплый пол».

Рекомендации по нанесению

- Необходимо провести подготовку поверхности (выравнивание, очистку, обеспыливание).
- В емкость с 5,0–5,5 л чистой воды засыпать 25 кг клея weber.vetonit ultra fix winter. Перемешать дрелью-миксером до однородной массы, выдержать 5 мин. и повторно перемешать.
- Нанести клей зубчатым шпателем на поверхность, которая может быть облицована в течение 10 мин.
- Корректировать положение плитки можно в течение 10 мин. после укладки.
- Не ранее чем через сутки затереть межплиточные швы затиркой weber.vetonit decor и weber.vetonit PROF.



Внимание!

- Температура сухих смесей и облицовочных материалов перед использованием должна быть выше 0°C .
- Температура воздуха во время проведения работ и в течение 3 сут. после нанесения не должна опускаться ниже -10°C .
- Запрещено использовать горячую воду ($>35^{\circ}\text{C}$) для приготовления смеси.
- Использовать строго рекомендованное количество воды для затворения смеси.
- Запрещено добавлять воду в готовый раствор.
- Основание не должно быть обледенелым, покрытым инеем или снегом.
- Не рекомендуется работать при сильном ветре, снеге или дожде.

Технические характеристики

Расход воды, л/кг	0,20–0,22
Расход смеси, кг/м ² /мм	1,29
Открытое время, мин.	10
Время корректировки, мин.	10
Полная нагрузка, сут.	28
Время жизни, ч.	2
Расшивка швов через, ч.	24*
Максимальная толщина слоя, мм	15
Адгезия к керамограниту, МПа, более	1,6
Морозостойкость, циклы, более	150
Температура применения, °C	от -10 до $+10$

* С понижением температуры скорость набора прочности уменьшается.

Полезные сервисы

Посмотрите нашу видеoinструкцию:



Клей плиточный высокоэластичный белый с увеличенным открытым временем

Преимущества

- Сверхвысокая адгезия – для плит большого формата
- Стойкость к многократным перепадам температур
- Для облицовки поверхностей, нагреваемых до 85 °С
- Для затирки межплиточных швов шириной от 2 до 12 мм



Упаковка

Бумажный трехслойный мешок со средним слоем из полиэтилена 25 кг. Поддон 48 мешков / 1200 кг.

Цвет

Белый

Хранение

12 месяцев в заводской упаковке в сухом помещении.



Назначение

- Подходит для укладки стандартного и тонкого керамогранита, клинкерной и керамической плитки, искусственного и натурального камня на стены и полы внутри (в т.ч. в помещениях с высокой влажностью и мокрыми зонами) и снаружи зданий (открытые балконы, лоджии, террасы, пожарные переходы, парапеты, фасады, цоколи).
- Для облицовки фонтанов, лестниц, поверхностей, подвергающихся вибрационным нагрузкам и нагреваемых до 70 °С.
- Рекомендован для применения по молодому бетону, ГКЛ, ГВЛ, ячеистому бетону, цементным штукатуркам, гидроизоляции (кроме битумной), цементным стяжкам, в том числе с системой «Теплый пол», старым плиточным и лакокрасочным покрытиям.
- Затирка межплиточных швов шириной от 2 до 12 мм.
- Заполнитель швов при монтаже стеклоблоков.

Рекомендации по нанесению

- Необходимо провести подготовку поверхности (выравнивание, очистку, обеспыливание).
- В емкость 5,25–5,75 л чистой воды засыпать 25 кг клея weber.vetonit mramor, перемешать дрелью-миксером до однородной массы, выдержать 5 мин. и повторно перемешать.
- Нанести клей зубчатым шпателем на поверхность, которая может быть облицована в течение 30 мин.
- Корректировать положение плитки можно в течение 25 мин. после укладки.
- Не ранее чем через сутки затереть межплиточные швы затиркой weber.vetonit decor и weber.vetonit PROF.



Внимание!

- Сухую смесь добавлять в воду, а не наоборот.
- Не использовать после грунтовок типа «Бетонконтакт».
- Не работать при температуре ниже +5 и выше +30 °С.
- Температура основания и облицовочного материала должна быть не ниже +5 °С.
- Плитки не должны подвергаться воздействию воды в течение 24 ч. после укладки.
- Не вымачивать плитку.
- Отключить нагрев системы «Теплый пол» за 2 дня и включить через 7 сут.

Технические характеристики

Расход воды, л/кг	0,21–0,23
Расход смеси, кг/м ² /мм	1,29
Открытое время, мин.	30
Время корректировки, мин.	25
Время жизни, ч.	4
Расшивка швов через, ч.	24
Полная нагрузка, сут.	28
Максимальная толщина слоя, мм	15
Адгезия к керамограниту, МПа, более	2,0
Морозостойкость, циклы, более	150
Температура применения, °С	от +5 до +30

Полезные сервисы

Посмотрите нашу видеoinструкцию:



Цветная затирка на цементной основе быстросохнущая для широких швов

Преимущества

- Пешая нагрузка через 3-4 ч.
- Для натурального камня с высоким водопоглощением
- Для работ внутри и снаружи здания
- Стойкость к образованию плесени, бактерий и грибка
- Высокая износо- и морозостойкость



Упаковка

Пластиковый пакет с ручкой 15 кг.
Поддон 64 пакета / 840 кг.

Цвет

8 оттенков

Хранение

24 месяца в заводской упаковке.



Более подробная информация о продукте: www.vetonitweber

Назначение

- Затирка для заполнения швов шириной 3–20 мм любой керамической, натурального и искусственного камня, клинкерной керамогранитной и стеклянной плитки, в том числе в условиях высокой пешей нагрузки, температурных деформаций (системы «Теплый пол») и применения на фасаде здания.
- Заполнение швов клинкерной плитки и искусственного камня на поверхности системы теплоизоляции weber.therm clinker.

Рекомендации по нанесению

- Приступить к заполнению швов необходимо после высыхания клея.
- Шов должен быть очищен от остатков плиточного клея, пыли, жиров и других загрязнений, препятствующих адгезии.
- В емкость 3,45–3,75 л чистой воды засыпать 15 кг затирки weber.vetonit PROF и перемешать до однородной массы дрелью-миксером. Выдержать 5 мин. и повторно перемешать. Использовать раствор в течение 30 мин.
- Диагональным движением резинового шпателя заполнить швы раствором.
- Через 30–40 мин. протереть облицованную поверхность влажной губкой для удаления оставшейся затирки и формирования шва. Когда швы высохнут полностью, очистить поверхность сухой тканью.
- Для заполнения деформационных швов применять заполнитель/герметик на полиуретановой основе, для стыков стена-стена и стена-пол на внутренней облицовке применять силиконовые герметики.



Внимание!

- Не работать при температуре ниже +5 и выше +30 °С.
- При изготовлении широких швов облицовки, имитирующей кирпичную кладку, рекомендуется заполнять швы с помощью расшивочной кельмы или специального шприца.
- Свежие швы предохранять от воздействия высокой температуры, мороза, сильного ветра, дождя или снега, т. к. они могут повлиять на равномерность шва и процесс его высыхания.
- Рекомендуется применять двухкомпонентный состав на основе эпоксидных смол weber.hexam 848 в случае высоких требований к химической стойкости межплиточных швов.

Технические характеристики

Класс	CG2WA
Максимальный размер зерна, мм	0,5
Ширина шва, мм	3–20
Расход, кг/м ²	0,7–3,5
Расход воды, л/кг	0,23–0,25
Время жизни раствора, не менее, ч.	0,5
Пешая нагрузка, через, не менее, ч.	3-4
Полная нагрузка, через, сут.	28
Прочность, через 28 суток, более, МПа на сжатие на изгиб	15 2,5
Морозостойкость, циклы, не менее	100
Температура применения, °С	от +5 до +30

Влагостойкая цветная затирка для швов 1-6 мм

Преимущества

- Долговечный цвет
- Устойчивая к плесени и грибкам
- Трещиностойкая
- Легкая в нанесении



СТОЙКАЯ К ПЛЕСЕНИ И ГРИБАМ



ДОЛГОВЕЧНОСТЬ ЦВЕТА



ДЛЯ ВНУТРЕННИХ И НАРУЖНЫХ РАБОТ

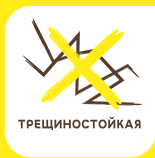

ТРЕЩИНОСТОЙКАЯ



ЛЕГКОСТЬ НАНЕСЕНИЯ



ТОЛЩИНА СЛОЯ 1-6 ММ



Упаковка

Пластиковый пакет с ручкой 2 кг.
Поддон: 216 пакетов или 432 кг.

Цвет

20 оттенков

Хранение

24 месяца в заводской упаковке.

Назначение

- Для заполнения межплиточных швов на стенах и полах (в т.ч. с системой «Теплый пол»), шириной 1-6 мм.
- Для облицованных поверхностей, выполненных из мозаики, керамической, керамогранитной и стеклянной плитки, натурального и искусственного камня.
- Для внутренних и наружных работ.

Рекомендации по нанесению

- Приступать к заполнению швов необходимо после высыхания клея.
- Шов должен быть очищен от остатков плиточного клея, пыли, жиров и других загрязнений, препятствующих адгезии.
- В чистую воду засыпать сухую смесь, перемешать дрелью-миксером до однородной массы. Дать отстояться 5 мин. и еще раз перемешать 2-3 мин. Для затирок темных цветов использовать меньше воды и перемешивать 5-7 мин.
- Диагональным движением резинового шпателя заполнить швы раствором.
- Через 10-20 мин. протереть облицованную поверхность влажной губкой для удаления оставшейся затирки и формирования шва.
- Когда швы высохнут полностью, очистить поверхность сухой тканью.
- Для заполнения деформационных швов применять заполнитель/герметик на полиуретановой основе, для стыков стена-стена и стена-пол на внутренней облицовке применять силиконовые герметики.



Внимание!

- Не работать при температуре ниже +5 и выше +30 °С.
- Межплиточные швы должны иметь одинаковую глубину (примерно 2/3 от толщины плитки) и ширину.
- Обогрев пола отключить не менее чем за 2 суток до начала работ.
- Свежие швы предохранять от воздействия высокой температуры, мороза, сильного ветра, дождя или снега, т. к. они могут повлиять на равномерность шва и процесс его высыхания.
- Рекомендуется применять двухкомпонентный состав на основе эпоксидных смол weber.hergit 848 в случае высоких требований к химической стойкости межплиточных швов (примерно 2/3 от толщины плитки).

Технические характеристики

Класс	CG2WA
Ширина шва, мм	1-6
Расход воды, л/кг	0,3
Время жизни раствора, не менее, ч.	1,5
Пешая нагрузка, не менее, ч.	24
Полная нагрузка, сут.	28
Прочность, через 28 суток, более, МПа на сжатие на изгиб	20 4
Морозостойкость, циклы, не менее	100
Температура применения, °С	от +5 до +30

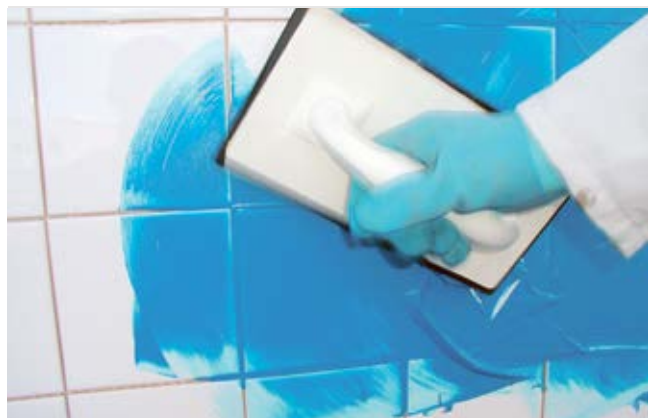

Более подробная информация о продукте: www.vetonit.weber

Играй с цветом



we
care*



weber.vetonit

decor

**Влагостойкая цветная затирка
для швов 1-6 мм**

- Долговечный цвет
- Устойчивая к плесени и грибкам
- Трещиностойкая
- Легкая в нанесении

vetonit
ORIGINAL PRODUCT

☎ 8 800 234 01 31

🌐 www.vetonit.weber

weber
SAINT-GOBAIN



Системы теплоизоляции фасадов Weber

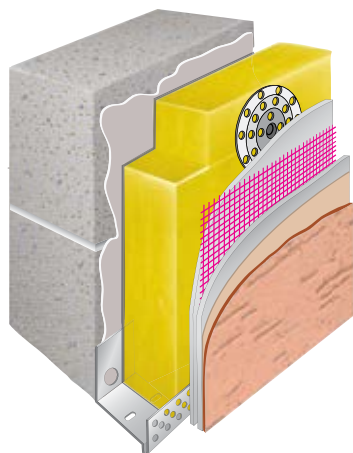

WEBER.THERM COMFORT – система теплоизоляции фасадов на основе минеральной ваты из стекловолокна ISOVER Штукатурный Фасад. Стр. 168.

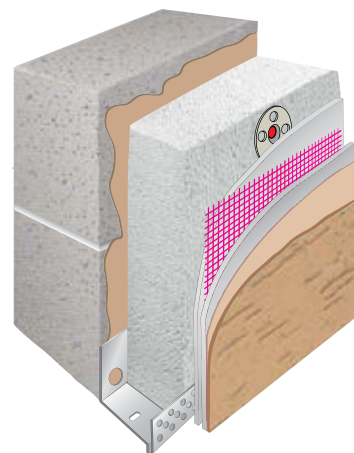

WEBER.THERM – система теплоизоляции фасадов на основе фасадного пенополистирола ПСБ-С 25 Ф. Стр. 159.

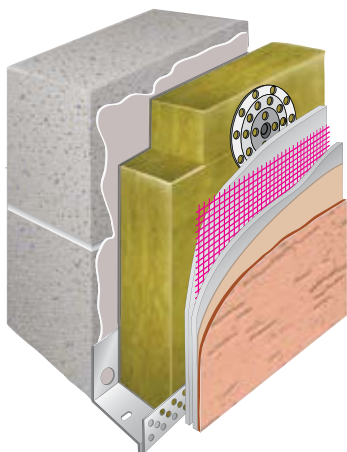

WEBER.THERM MIN, WEBER.THERM PRESTIGE – системы теплоизоляции фасадов на основе минеральной ваты из каменного волокна. Стр. 162, 165.

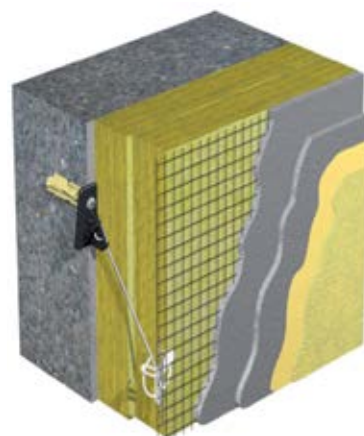

WEBER.THERM MONOROC – система теплоизоляции фасадов с толстым наружным штукатурным слоем и минеральной ватой (например, ISOVER OL-E). Стр. 171.

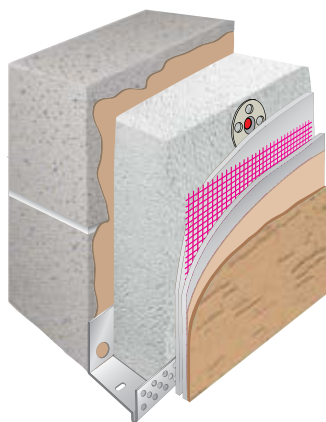

WEBER.THERM COTTAGE – система теплоизоляции фасадов для малоэтажных зданий и сооружений (3 этажа или не выше 16 м) на основе фасадного пенополистирола ПСБ-С 25 Ф или минераловатной плиты (например, ISOVER ФАСАД-МАСТЕР). Стр. 156.

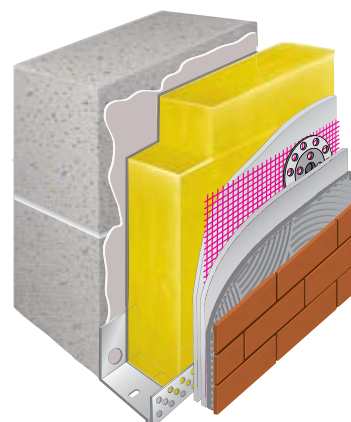
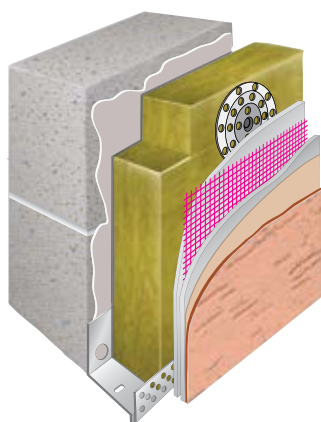

WEBER.THERM CLINKER – система теплоизоляции фасадов с облицовкой клинкерной плиткой в качестве финишного слоя. Стр. 174.

Система теплоизоляции фасадов WEBER.THERM COTTAGE

WEBER.THERM COTTAGE – система теплоизоляции фасадов для малоэтажных зданий и сооружений (3 этажа или не выше 16 м). Идеально подходит для коттеджей и частных домов.

Преимущества

- Морозостойкость.
- Пожаробезопасность.
- Широкий выбор цветов (база более 40 000).
- Долговечность не менее 25 лет.
- Высокая паропроницаемость (при использовании минеральной ваты).
- Отсутствие мостиков холода (промерзания стен).

Назначение

- Тепло- и звукоизоляция.
- Защитная и декоративная отделка стен.
- Ремонт и декоративная отделка наружных стен.
- Снижение затрат на отопление/кондиционирование.
- Снижение мощности климатического оборудования.
- Снижение вероятности образования плесени и грибка внутри помещений.

Элементы системы

1, 3, 6 – weber.therm teplofacade

Штукатурно-клеевая смесь предназначена для монтажа теплоизоляционных плит из фасадного пенополистирола или минеральной ваты (например, ИЗОВЕР МАСТЕР-ФАСАД) и создания базового штукатурного слоя. Оптимальные технические характеристики и удобство в работе позволяют легко и быстро смонтировать теплоизоляционные плиты и получить качественный результат.

2 – Теплоизоляционные плиты

В системе может применяться один из двух видов теплоизоляции – фасадный пенополистирол марки ПСБС-25Ф или минераловатная плита, например ИЗОВЕР МАСТЕР-ФАСАД, специально предназначенные для коттеджей и отличающиеся высокой паропроницаемостью и низким коэффициентом теплопроводности.

4 – weber.therm R131 (вертекс R131)

Фасадная стеклосетка с щелочестойкой пропиткой имеет высокую прочность на разрыв как в продольном, так и в поперечном направлении. Сетка легко укладывается в базовый штукатурный слой и прослужит не менее 25 лет.

5 – Фасадный тарельчатый пластиковый дюбель со стальным сердечником и терморазрывом

Предназначен для механической фиксации теплоизоляционных плит.

7 – weber.prim Uni

Фасадная тонирующая грунтовка для подготовки поверхности укрепляет поверхность, выравнивает впитывающую способность, облегчает формирование фактуры декоративной штукатурки.

8 – weber.min koroed

Декоративная минеральная штукатурка на известково-цементной основе имеет оптимальные прочностные характеристики, удобна в работе, долговечна и обеспечивает надежную защиту базового штукатурного слоя и теплоизоляционных плит от внешних воздействий.

9 – weber.ton silikat

Силикатная краска предназначена для придания цвета поверхности. База составляет более 40 000 цветов и позволяет выбрать цвет на любой вкус.

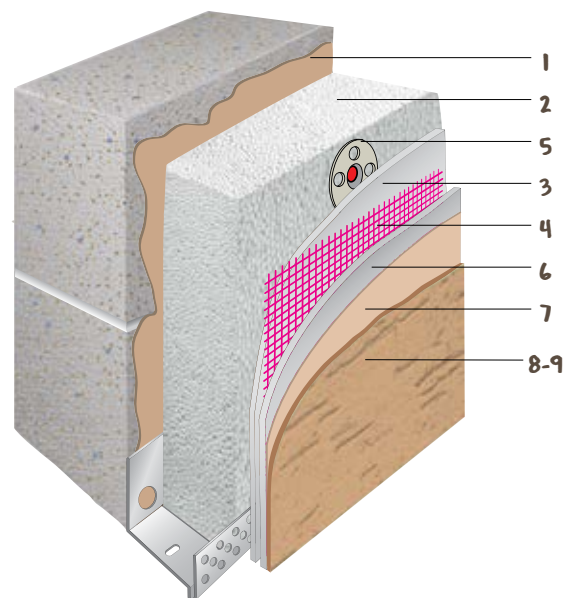
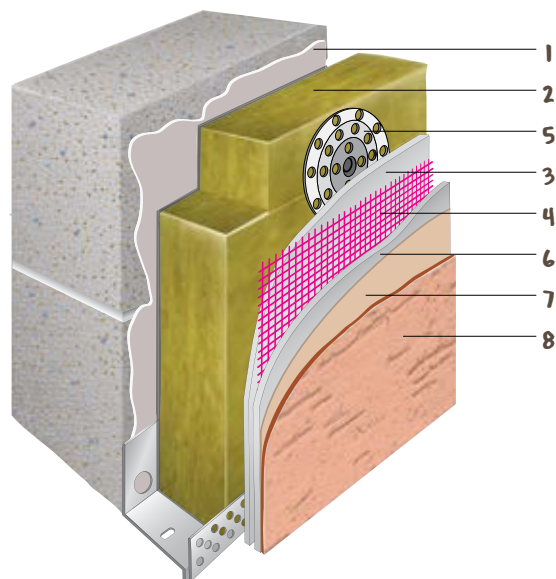

Расход материалов на 1 м²

weber.therm teplofacade – штукатурно-клеевая смесь	<ul style="list-style-type: none"> • монтаж теплоизоляционных плит* • создание базового штукатурного армированного слоя** 	6 кг 5 кг
Теплоизоляционная плита		1,1 м
Дюбель фасадный тарельчатый с термоголовкой		5 шт.
weber.prim Uni – фасадная грунтовка		0,2 кг
weber.min koroed – декоративная штукатурка		2,5–3,0 кг
weber.ton silikat – фасадная краска***		0,4–0,5 кг (два слоя)

* При толщине слоя раствора 10 мм и площади приклеивания 40 %.

** При толщине слоя раствора 3,5–4 мм.

*** Расход зависит от квалификации рабочих и выбранного цвета.

Монтаж системы WEBER.THERM COTTAGE

Условия проведения работ

- Основание должно быть безусловным, прочным (способным нести нагрузку), сухим и ровным.
- Грязь, пыль и посторонние частицы должны быть удалены, бетонные поверхности очищены от разделительных материалов, при необходимости обработаны водой под давлением или паром.
- Все мокрые процессы (устройство полов, оштукатуривание и т.д.) внутри здания должны быть завершены.
- Перед началом работ должны быть установлены горизонтальные ограждения, такие как: концевые детали кровли, концевые детали парапетов и т.д.

Подготовка основания

- Основание должно быть прочным, ровным, чистым, не содержать разделяющих веществ. Если покрытие основания отслаивается, то его необходимо удалить (рис. 1). Образовавшуюся неровность заполнить подходящим штукатурным составом (рис. 2). Если поверхность неровная или имеет уклон, то ее необходимо выровнять при помощи штукатурки: weber.vetonit 414, weber.stuk cement, weber. vetonit TT40 (рис. 3).
- Если основание не требует выравнивания, то для обеспыливания и укрепления поверхности следует нанести грунтовку (например, weber.prim multi) при помощи кисти или валика (рис. 4).

Установка цокольного профиля

- Цокольный профиль, соответствующий толщине теплоизоляционной плиты, закрепляется дюбелями к стене (3 штуки на погонный метр), профили стыкуются между собой специальными соединительными деталями (рис. 5).
- Возможен монтаж системы без использования цокольного профиля с помощью деревянного бруска (рис. 6), который удаляется после механической фиксации теплоизоляционных плит.

Монтаж теплоизоляционных плит

- Плиты следует хранить, защищая от намокания и солнечных лучей. Промокшие или поврежденные плиты устанавливать нельзя. Клеевой раствор приготавливают согласно инструкции на обратной стороне мешка, точно отмеряя указанное количество воды, добавляя в воду сухую смесь (рис. 7).
- Клеевой раствор weber.therm teplofacade наносить валиком (шириной прибл. 5 см) по периметру теплоизоляционной плиты и несколькими точками по центру плиты (не менее трех точек размером прибл. 10–15 см). Количество наносимого клея надо выбирать так, чтобы получить необходимую контактную поверхность (но не менее 40 %) с учетом неровности основания и толщины слоя клея (рис. 8).
- Если основание достаточно ровное, клеевой раствор можно нанести на поверхность теплоизоляционной плиты при помощи шпателя с зубом 10 мм (рис. 9) и, не дожидаясь обветривания раствора, установить плиту в проектное положение (рис. 10).



Внимание! Для улучшения прочности сцепления минераловатные плиты перед нанесением клеевого раствора загрунтовать тонким слоем того же самого состава.

- Теплоизоляционные плиты надо устанавливать снизу вверх, вплотную друг к другу с перевязкой с соседними плитами (рис. 11). Клеевой раствор не должен попадать в швы между теплоизоляционными плитами. На углах здания рекомендуется использовать только целые и половинные теплоизоляционные плиты с перевязкой на углах (рис. 12).
- На углах оконных и дверных проемов после монтажа теплоизоляции не должны образовываться Т-образные стыки. Плиты на углах проемов должны быть вырезаны из цельного куска плиты и иметь так называемый сапожковый профиль (рис. 13).
- Во избежание образования тепловых мостиков следует по возможности освободить стыки от строительного раствора. Швы между теплоизоляционными плитами размером более 2 мм должны быть зачеканены (рис. 14-15).

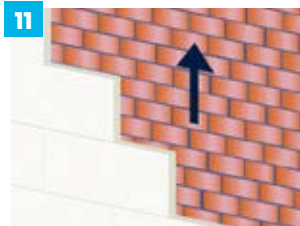
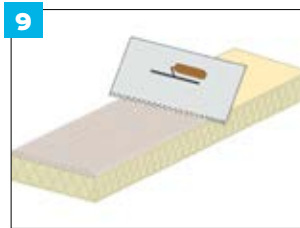
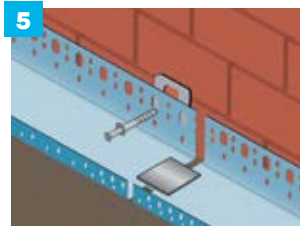

Монтаж системы WEBER.THERM COTTAGE

Механическое крепление теплоизоляции на дюбели

- После высыхания клеевого раствора, но не ранее чем через 3 дня, теплоизоляция дополнительно фиксируется с помощью фасадных дюбелей. Выбор дюбелей, их количество и схема расположения зависят от типа основания (рис. 16). Поврежденные или непрочно сидящие дюбели следует заменить.



Дополнительные элементы

- Все углы дополнительно усилить с помощью уголков из ПВХ со стеклосеткой, утапливая их в ранее нанесенный клеевой раствор (рис. 17). Во избежание появления угловых трещин в области подоконников, оконных перемычек и других проемов в стенах следует перед созданием базового штукатурного слоя дополнительно усилить их угловыми полосками из стеклосетки размером 20x30 см (рис. 18).
- Примыкание системы к оконным и дверным рамам следует выполнять с помощью специальных самоклеящихся профилей (рис. 19).



Создание базового штукатурного слоя

- Смонтированные теплоизоляционные плиты следует защищать от воздействия слишком высокой влажности (особенно при длительных перерывах в работе) и воздействия прямого солнечного света.
- Раствор для базового штукатурного слоя готовят согласно инструкции на мешке weber.therm teplofacade (рис. 20).
- На поверхность теплоизоляционной плиты наносят армировочно-клеевой раствор, дозируют зубчатым шпателем с размером зуба 10 см. На полученный слой раствора накладывают фасадную стеклосетку (например, P131) и, слегка вдавливая сетку в клеевой раствор, разглаживают проступивший клей, гладкой стороной шпателя (рис. 21). Полотна стеклосетки укладывают в перехлестом не менее 10 см. Сетка должна располагаться в верхней трети клеевого раствора и покрываться клеевым раствором не менее чем на 1 мм, в месте перехлеста сеток – не менее чем 0,5 мм (рис. 22).

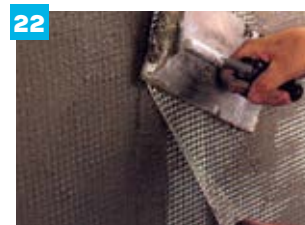

Создание декоративно-защитного слоя

- Перед нанесением защитно-декоративной штукатурки weber.min kogoed поверхность должна полностью просохнуть (не менее 3–5 дней, в зависимости от погодных условий).
- За 24 ч. до нанесения штукатурки поверхность однократно обильно покрыть тонирующей грунтовкой weber.prim Uni (рис. 23).
- Декоративно-защитную штукатурку нанести слоем в размер зерна и сразу растереть круговыми движениями. Производить затирку всегда одинаковыми терками «по-сырому», не дожидаясь обветривания поверхности (рис. 24).
- На углах оконных и дверных проемов после монтажа теплоизоляции не должны образовываться Т-образные стыки. Плиты на углах проемов должны быть вырезаны из цельного куска плиты и иметь так называемый сапожковый профиль (рис. 13).
- Во избежание образования тепловых мостиков следует по возможности освободить стыки от строительного раствора. Швы между теплоизоляционными плитами размером более 2 мм должны быть зачеканены (рис. 14-15).



Окраска поверхности

- К окраске поверхности можно приступать не ранее чем через 3 дня после нанесения декоративной штукатурки. Поверхность окрашивать при помощи фасадных красок weber.top akrylat или weber.top micro V. Рекомендуется использовать краску из одной партии. При окраске больших поверхностей рекомендуется смешивать краску в одной большой емкости и наносить ее в два слоя. Перерыв между нанесением слоев должен составлять не менее 12 ч. (рис. 25-26).



Полезные сервисы

Посмотрите нашу видеoinструкцию:



Система теплоизоляции фасадов WEBER.THERM

WEBER.THERM – система теплоизоляции на основе пенополистирола ПСБ-С 25 Ф.

Преимущества

- Высокие теплозащитные свойства.
- Экономичность.
- Небольшой вес.

Назначение

- Тепло-/звукоизоляция старых и новых зданий и сооружений.
- Защита и декоративная отделка наружных стен зданий.
- Экономия энергии на отопление и кондиционирование здания.
- Снижение мощности отопительного оборудования и системы кондиционирования, следовательно, продление срока службы оборудования.
- Снижение вероятности возникновения плесени и грибка на поверхности стен внутри зданий и сооружений.
- Реконструкция и санация поврежденных фасадов.
- Монтаж на следующие основания: бетон, силикатный и керамический кирпич и т.д.

Элементы системы

1 – Клеевая смесь weber.therm EPS

Смесь предназначена для монтажа теплоизоляционных плит из пенополистирола, минераловатных противопожарных рассечек на следующие основания: бетон, кирпичная кладка из керамического и силикатного кирпича, поверхности, оштукатуренные цементными, цементно-известковыми штукатурками, поверхности из ячеистого бетона. Толщина слоя клеевого раствора при монтаже теплоизоляции от 5 до 20 мм.

2 – Теплоизоляционные плиты

В качестве основного теплоизоляционного материала используется фасадная теплоизоляционная плита из пенополистирола марки ПСБ-С 25 Ф средней плотностью 15–17 кг/м³, максимальная разрешенная толщина теплоизоляции в системе – 200 мм. Для монтажа противопожарных теплоизоляционных рассечек используются негорючие минераловатные плиты из каменной или стеклянной ваты с прочностью на разрыв слоев не менее 15 кПа.

3, 6 – Армировочно-клеевая смесь weber.therm A100

Смесь предназначена для монтажа теплоизоляционных плит из пенополистирола и минеральной ваты на следующие основания: бетон, кирпичная кладка из керамического и силикатного кирпича, поверхности, оштукатуренные цементными, цементно-известковыми штукатурками, поверхности из ячеистого бетона. Также предназначена для создания базового штукатурного армированного слоя на поверхности теплоизоляционных плит. При температуре окружающей среды от -10 до +5 °С рекомендуется применять weber.therm S100 winter.

Толщина слоя: при монтаже теплоизоляции – от 5 до 30 мм; базового штукатурного слоя – от 3,5 до 10 мм.

4 – Фасадные армирующие стеклосетки

Характеристики фасадных стеклосеток с щелочестойкой пропиткой:

Наименование	R61	R131	R275
Назначение	архитектурная	рядовая	панцирная
Размеры ячейки сетки, мм	2,5x2,5	3,5x3,8	6x6
Толщина нити, мм	0,28	0,52	0,9
Плотность, г/см ³	70	160	330
Длина/ширина рулона, м	50/1	50/1,1	25/1
Область применения	для создания базового слоя на поверхности декоративных элементов	для создания базового слоя на поверхности фасадных систем	для создания усиленного (анти-вандального) базового штукатурного слоя и при монтаже плитки на фасад

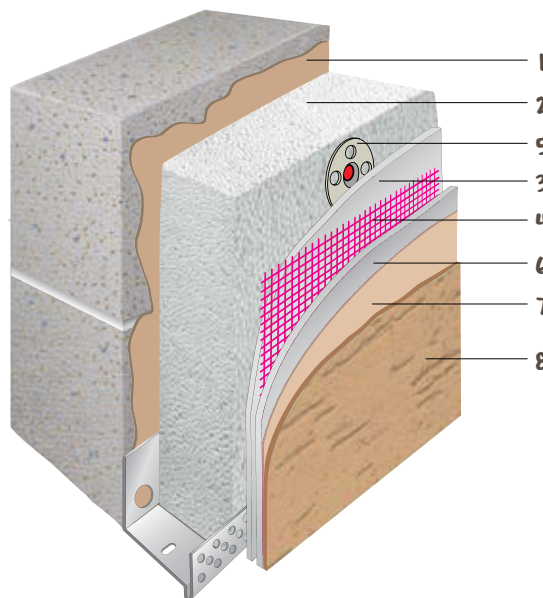

5 – Тарельчатый фасадный дюбель

Для дополнительной механической фиксации теплоизоляционных плит используются фасадные дюбели, имеющие следующие характеристики:

Диаметр тарельчатой головки, мм	60
Диаметр стержня, мм	8
Глубина анкеровки, мм	25–70, в зависимости от стенообразующего материала

7 – Грунтовка weber.prim Uni

Предназначена для тонирования, укрепления и обеспыливания основания, образует равномерно впитывающую поверхность перед нанесением декоративных штукатурок, облегчает их нанесение.

8 – Декоративно-защитные штукатурки

Для создания декоративно-защитного слоя можно использовать следующие виды декоративных штукатурок:

- акриловую – weber.pas akrylat,
- силикатно-силиконовую – weber.pas extraClean,
- силиконовую – weber.pas silikon,
- минеральную – weber.min (требует последующей окраски).

Для отделки декоративных элементов, оконных и дверных проемов используются: weber.pas modelfino, weber.pas decofino.

Виды структур: зернистая («шуба»), бороздчатая («короед»).

Цвета: стандартные, согласно цветовой палитре Weber. Возможна колеровка в нестандартные цвета. Коэффициент светоотражения должен быть не менее 25–30%.

Краски фасадные

Для окраски минеральной штукатурки weber.min используют следующие виды красок:

- акриловую – weber.ton akrylat,
- силикатную – weber.ton silikon,
- силиконовую – weber.ton micro V.

Цвета: стандартные, согласно цветовой палитре Weber. Возможна колеровка в нестандартные цвета.

Коэффициент светоотражения должен быть не менее 25–30%.

Монтаж системы WEBER.THERM

Условия проведения работ

- Основание должно быть неподвижным, стабильным, способным нести нагрузку, сухим и ровным.
- Грязь, пыль и посторонние частицы должны быть удалены, бетонные поверхности очищены от разделительных материалов, при необходимости обработаны водой под давлением или паром.
- Все мокрые процессы (устройство полов, оштукатуривание и т.д.) внутри здания должны быть завершены.
- Должны быть установлены горизонтальные ограждения, такие как: подоконные отливы, концевые детали кровли, концевые детали парапетов и т.д.
- Деформационные швы корпуса здания должны быть сохранены в процессе монтажа всей многослойной теплоизолирующей системы weber.therm. Через каждые 36 м рекомендуется выполнять деформационные швы.

Начало монтажа системы

• Монтаж с цокольным профилем

Цокольный профиль, соответствующий толщине теплоизоляционной плиты, закрепить на стену из расчета 3 дюбеля на погонный метр, профили между собой стыковать специальными соединительными деталями. Дополнительно уложить профиль по всей длине на клеящую шпатлевку или уложить предварительно сжатую ленту для уплотнения швов (особенно при неровных основах), чтобы исключить зазоры между профилем и стеной, т.е. повысить теплозащитные свойства системы.

• Монтаж без цокольного профиля

С помощью клеевой смеси (weber.therm EPS, weber.therm SI100) угловой профиль с сеткой прикрепить к стене, к нему позднее приклеить теплоизоляционные плиты. На теплоизоляционную плиту установить уголок с сеткой или профиль-капельник.

Подготовительные работы

- Удалить остатки бетона и строительного раствора.
- Неровности до 10 мм можно выровнять при монтаже теплоизоляции.
- Неровности размером более 10 мм выровнять предварительно, используя цементно-известковую штукатурку weber.vetonit 414 или цементную штукатурку weber.stuk cement. Перед монтажом теплоизоляционных плит дать выстояться выравнивающему слою не менее 1 недели.
- Старую штукатурку тщательно проверить на наличие пустот, возможные пустоты и отслоения удалить. Соответствующие места выровнять подходящей штукатуркой weber.vetonit 414 или weber.stuk cement (предварительно прогрунтовать или увлажнить поверхность). Поверхность с прочным, крепко держащимся лакокрасочным покрытием или с полимерной штукатуркой должна быть сухой и чистой. При наличии полимерной штукатурки или лакокрасочного покрытия рекомендуется проверить их несущую способность и устойчивость к омылению.
- Поверхность необходимо обработать грунтовкой weber.prim multi, разбавленной пропорции 1:1 с чистой водой.

Монтаж теплоизоляционных плит

- Плиты хранить, защищая от намокания и солнечных лучей.
- Промокшие или поврежденные плиты устанавливать нельзя. Клеевую смесь приготовить согласно инструкции на обратной стороне мешка.
- Клеевой раствор наносить методом «бортик-лепешка» (шириной ок. 5 см) по периметру теплоизоляционной плиты и несколькими точками по центру плиты (не менее трех точек размером ок. 15 см) так, чтобы контактная поверхность составляла не менее 40 % с учетом неровности основания и толщины слоя клея (рис. 1).
- Если основание достаточно ровное, клеевой раствор наносить на поверхность теплоизоляционной плиты шпателем с зубом 10 мм или на основание. Не позднее чем через 10 мин. после нанесения клеящего строительного раствора теплоизоляционные плиты установить в проектное положение (рис. 2).
- Теплоизоляционные плиты устанавливать снизу вверх, вплотную друг к другу с перевязкой с соседними плитами (рис. 3).
- Клеевой раствор ни в коем случае не должен попадать в швы между теплоизоляционными плитами. Монтировать можно только целые плиты. Пригоночные детали > 15 см из одного же изоляционного материала можно использовать только на рядовой зоне и ни в коем случае на краях.
- На углах здания можно укладывать только целые и половинные изоляционные плиты методом перевязки углов (рис. 4).
- На углах оконных и дверных проемов после монтажа теплоизоляции не должны образовываться Т-образные стыки. Плиты на углах проемов должны быть вырезаны из цельного куска плиты и иметь так называемый сапожковый профиль (рис. 5).
- Вокруг оконных проемов обустроить противопожарные рассечки из минеральной ваты.
- Чтобы не создавать тепловых мостиков, стыки плит следует по возможности освободить от строительного раствора. Даже при точном выполнении работ не всегда удается избежать дефектов и швов, которые, однако, должны быть закрыты тем же изоляционным материалом (рис. 6).
- Небольшие зазоры можно заполнить строительной пеной с низким коэффициентом расширения.

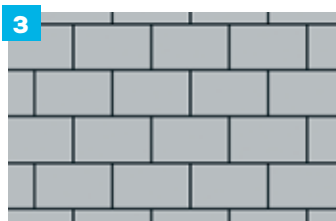

Монтаж системы WEBER.THERM

Крепление на дюбели

- После высыхания клеевого раствора не менее чем через 24 ч. теплоизоляцию дополнительно зафиксировать с помощью фасадных дюбелей (рис. 7). Выбор дюбелей, их количество и схема расположения зависят от типа основания, высоты здания и расположения теплоизоляции (см. Альбом технических решений).
- После установки дюбелей следует проверить, прочно ли они сидят. Поврежденные или непрочно сидящие дюбели заменить.



Дополнительные элементы

- Все углы дополнительно усилить с помощью уголков из ПВХ со стеклосеткой, утапливая их в ранее нанесенный клеевой раствор (рис. 8–9). Перед нанесением базового штукатурного слоя во избежание растрескивания углов в области подоконников, оконных перемычек и других проемов в стенах дополнительно усилить их угловыми полосками из стеклосетки (мин. 20x30 см).
- Присыкание системы к оконным и дверным рамам выполнить с помощью специальных самоклеящихся профилей.



Создание базового штукатурного слоя

- Наклеенные теплоизоляционные плиты защищать от воздействия повышенной влажности (особенно при длительных перерывах в работах) и прямого солнечного света.
- Приготовить раствор webertherm A100 для базового штукатурного слоя согласно инструкции на мешке.
- На поверхность теплоизоляционной плиты зубчатым шпателем с размером зуба 10 см нанести армировочно-клеевой раствор.
- На полученный слой наложить фасадную стеклосетку (например, R131) с минимальным перехлестом 10 см и, слегка вдавливая ее в клеевой раствор, разгладить проступивший клей гладкой стороной шпателя (рис. 10). Сетка должна располагаться в верхней трети клеевого раствора и покрываться им не менее чем на 1 мм, в месте перехлеста – не менее 0,5 мм.



Создание декоративно-защитного слоя

- Перед нанесением защитно-декоративной штукатурки поверхность полностью просохнуть (не менее 3–5 дней, в зависимости от погодных условий).
- За 24 ч. до нанесения штукатурки поверхность однократно обильно покрыть тонирующей грунтовкой weber.prim Uni (рис. 11).
- Декоративно-защитную штукатурку нанести слоем в размер зерна и сразу растереть круговыми движениями. Производить затирку всегда одинаковыми терками «по-сырому», не дожидаясь обветривания поверхности (рис. 12-13).



Расход материалов на 1 м²

Монтаж теплоизоляции*	weber.therm EPS weber.therm A100	6 кг 6 кг
Дюбель		≥5 шт.
Армирование	weber.therm A100	5 кг
Сетка фасадная	R131	1,1 м²
Грунтовка	weber.prim Uni	0,20 кг
Декоративная штукатурка	см. паспорт на продукт	

* Для толщины слоя 10 мм, площади приклеивания 40 % от поверхности теплоизоляционной плиты.



Полезные сервисы

Посмотрите нашу видеoinструкцию:

Система теплоизоляции фасадов WEBER.THERM MIN

WEBER.THERM MIN – система теплоизоляции фасадов на основе минеральной ваты из каменного волокна.

Преимущества

- Высокие теплозащитные свойства.
- Паропроницаемость.
- Негорючесть.

Назначение

- Тепло-/звукоизоляция старых и новых зданий и сооружений.
- Защита и декоративная отделка наружных стен зданий.
- Экономия энергии на отопление и кондиционирование здания.
- Снижение мощности отопительного оборудования и системы кондиционирования, следовательно, продление срока службы оборудования.
- Снижение вероятности возникновения плесени внутри зданий и сооружений на поверхности стен.
- Реконструкция и санация поврежденных фасадов.

Элементы системы

1 – Клеевая смесь weber.therm MW

Смесь предназначена для монтажа теплоизоляционных плит из минеральной ваты на следующие основания: бетон, кирпичная кладка из керамического и силикатного кирпича, поверхности, оштукатуренные цементными, цементно-известковыми штукатурками, поверхности из ячеистого бетона. Толщина слоя при монтаже теплоизоляции 5–20 мм.

2 – Теплоизоляционные плиты

В системе используются негорючие минераловатные плиты из каменной ваты с прочностью на разрыв слоев не менее 15 кПа. Максимальная разрешенная толщина теплоизоляции в системе 200 мм.

3, 6 – Армировочно-клеевая смесь weber.therm S100

Смесь предназначена для монтажа теплоизоляционных плит из пенополистирола и минеральной ваты на следующие основания: бетон, кирпичная кладка из керамического и силикатного кирпича, поверхности, оштукатуренные цементными, цементно-известковыми штукатурками, поверхности из ячеистого бетона. Также предназначена для создания базового штукатурного армированного слоя на поверхности теплоизоляционных плит. При температуре окружающей среды от -10 до +5 °С рекомендуется применять weber.therm S100 winter. Толщина слоя: при монтаже теплоизоляции – от 5 до 30 мм; базового штукатурного слоя – от 3,5 до 10 мм.

4 – Фасадные армирующие стеклосетки

Характеристики фасадных стеклосеток с щелочестойкой пропиткой:

Наименование	R61	R131	R275
Назначение	архитектурная	рядовая	панцирная
Размеры ячейки сетки, мм	2,5x2,5	3,5x3,8	6x6
Толщина нити, мм	0,28	0,52	0,9
Плотность, г/см ³	70	160	330
Длина/ширина рулона, м	50/1	50/1,1	25/1
Область применения	для создания базового слоя на поверхности декоративных элементов	для создания базового слоя на поверхности фасадных систем	для создания усиленного (анти-вандального) базового штукатурного слоя и при монтаже плитки на фасад

5 – Дюбель фасадный

Для дополнительной механической фиксации теплоизоляционных плит используются фасадные дюбели, имеющие следующие характеристики:

Диаметр тарельчатой головки, мм	60
Диаметр стержня, мм	8
Глубина анкеровки, мм	25–70, в зависимости от стенообразующего материала

7 – Грунтовка weber.prim Uni

Предназначена для тонирования, укрепления и обеспыливания основания, образует равномерно впитывающую поверхность перед нанесением декоративных штукатурок, облегчает их нанесение.

8 – Декоративно-защитные штукатурки

Для создания декоративно-защитного слоя можно использовать следующие виды декоративных штукатурок:

- силикатно-силиконовую – weber.pas extraClean,
- силиконовую – weber.pas silikon,
- минеральную – weber.min (требует последующей окраски).

Для отделки декоративных элементов, оконных и дверных проемов используются: weber.pas modelfino, weber.pas decofino.

Виды структур: зернистая («шуба»), бороздчатая («короед»).

Цвета: стандартные, согласно цветовой палитре Weber. Возможна колеровка в нестандартные цвета.

Коэффициент светоотражения должен быть не менее 25–30%.

Краски фасадные

Для окраски weber.min используются следующие краски:

- силикатная – weber.ton silikon,
- силиконовая – weber.ton micro V.

Цвета: стандартные, согласно цветовой палитре Weber. Возможна колеровка в нестандартные цвета.

Коэффициент светоотражения должен быть не менее 25–30%.

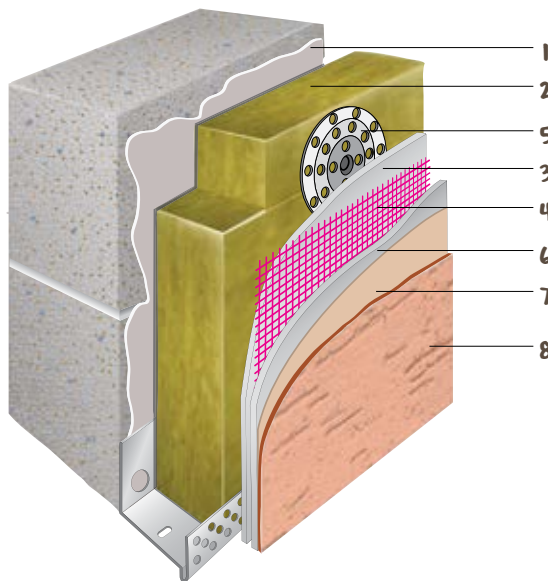

Монтаж системы WEBER.THERM MIN

Условия проведения работ

- Основание должно быть неподвижным, стабильным, способным нести нагрузку, сухим и ровным.
- Грязь, пыль и посторонние частицы должны быть удалены, бетонные поверхности очищены от разделительных материалов, при необходимости обработаны водой под давлением или паром.
- Все мокрые процессы (устройство полов, оштукатуривание и т.д.) внутри здания должны быть завершены.
- Должны быть установлены горизонтальные ограждения, такие как: подоконные отливы, концевые детали кровли, концевые детали парапетов и т.д.
- Деформационные швы корпуса здания должны быть сохранены в процессе монтажа всей многослойной теплоизолирующей системы weber.therm min. Через каждые 24 м должны быть выполнены вертикальные деформационные швы.

Начало монтажа системы

• Монтаж с цокольным профилем

Цокольный профиль, соответствующий толщине теплоизоляционной плиты, закрепить на стену из расчета 3 дюбеля на погонный метр, профили между собой стыковать специальными соединительными деталями. Дополнительно уложить профиль по всей длине на клеящую шпатлевку или уложить предварительно сжатую ленту для уплотнения швов (особенно при неровных основах), чтобы исключить зазоры между профилем и стеной, т.е. повысить теплозащитные свойства системы.

• Монтаж без цокольного профиля

С помощью клеевой смеси (weber.therm MW, weber.therm SI00) угловой профиль с сеткой прикрепить к стене, к нему позднее приклеить теплоизоляционные плиты. На теплоизоляционную плиту установить уголок с сеткой или профиль-капельник.

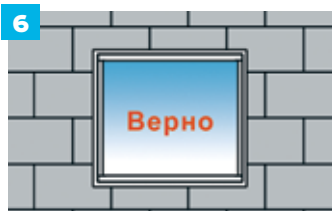
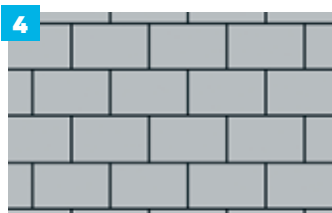

Подготовительные работы

- Удалить остатки бетона и строительного раствора.
- Неровности до 10 мм можно выровнять при монтаже теплоизоляции.
- Неровности размером более 10 мм выровнять предварительно, используя цементно-известковую штукатурку weber.vetonit 414 или цементную штукатурку weber.stuk cement. Перед монтажом теплоизоляционных плит дать выстояться выравнивающему слою не менее 1 недели.
- Старую штукатурку тщательно проверить на наличие пустот, возможные пустоты и отслоения удалить. Соответствующие места выровнять подходящей штукатуркой weber.vetonit 414 или weber.stuk cement (предварительно прогрунтовать или увлажнить поверхность). Поверхность с прочным, крепко держащимся лакокрасочным покрытием или с полимерной штукатуркой должна быть сухой и чистой. При наличии полимерной штукатурки или лакокрасочного покрытия рекомендуется проверить их несущую способность или устойчивость к омылению.
- Перед монтажом теплоизоляции поверхность рекомендуется прогрунтовать при помощи weber.prim multi.

Монтаж теплоизоляционных плит

- Плиты хранить, защищая от намокания и солнечных лучей. Промокшие или поврежденные плиты устанавливать нельзя.
- Клеевую смесь приготовить согласно инструкции на обратной стороне мешка. Места минераловатной плиты, на которые будет наноситься клей, загрунтовать тонким слоем клеевого раствора на сдир.
- Клеевой раствор наносить методом «бортик-лепешка» (шириной ок. 5 см) по периметру теплоизоляционной плиты и несколькими точками по центру плиты (не менее трех точек размером ок. 15 см) так, чтобы контактная поверхность составляла не менее 40 % с учетом неровности основания и толщины слоя клея (рис. 1).
- Если основание достаточно ровное, клеевой раствор наносить на поверхность теплоизоляционной плиты шпателем с зубом 10 мм или на основание. Не позднее чем через 10 мин. после нанесения клеящего строительного раствора теплоизоляционные плиты установить в проектное положение (рис. 2-3).
- Теплоизоляционные плиты устанавливать снизу вверх, вплотную друг к другу с перевязкой с соседними плитами (рис. 4).
- Клеевой раствор ни в коем случае не должен попадать в швы между теплоизоляционными плитами. Монтировать можно только целые плиты. Пригоночные детали > 15 см из одного и того же изоляционного материала можно использовать только на рядовой зоне и ни в коем случае на краях. На углах здания можно укладывать только целые и половинные изоляционные плиты методом перевязки углов (рис. 5).
- На углах оконных и дверных проемов после монтажа теплоизоляции не должны образовываться Т-образные стыки. Плиты на углах проемов должны быть вырезаны из цельного куска плиты и иметь так называемый сапожковый профиль (рис. 6).
- Чтобы не создавать тепловых мостиков, стыки плит следует по возможности освободить от строительного раствора. Даже при точном выполнении работ не всегда удается избежать дефектов и швов, которые, однако, должны быть закрыты тем же изоляционным материалом (рис. 7).



Монтаж системы WEBER.THERM MIN

Крепление на дюбели

- После высыхания клеевого раствора не менее чем через 3 дня теплоизоляцию дополнительно зафиксировать с помощью фасадных дюбелей. Выбор дюбелей, их количество и схема расположения зависят от типа основания, высоты здания и расположения теплоизоляции (см. Альбом технических решений).
- После установки дюбелей следует проверить, прочно ли они сидят. Поврежденные или не прочно сидящие дюбели заменить.

Дополнительные элементы

- Все углы дополнительно усилить с помощью уголков из ПВХ со стеклосеткой, утапливая их в ранее нанесенный клеевой раствор (рис. 8–10). Перед нанесением базового штукатурного слоя во избежание растрескивания углов в области подоконников, оконных перемычек и других проемов в стенах дополнительно усилить их угловыми полосками из стеклосетки (мин. 20x30 см).
- Примыкание системы к оконным и дверным рамам рекомендуется выполнить с помощью специальных самоклеящихся профилей (рис. 11).

Создание базового штукатурного слоя

- Наклеенные теплоизоляционные плиты защитить от воздействия повышенной влажности (особенно при длительных перерывах в работах) и прямого солнечного света.
- Приготовить раствор weber.therm A100 для базового штукатурного слоя согласно инструкции на мешке.
- Минераловатные теплоизоляционные плиты, на которые будет нанесен базовый штукатурный армированный слой, загрунтовать тонким слоем клеевого раствора на сдир.
- На поверхность теплоизоляционной плиты зубчатым шпателем с размером зуба 10 см нанести армировочно-клеевой раствор (рис. 12).
- На полученный слой наложить фасадную стеклосетку (например, R131) с минимальным перехлестом 10 см и, слегка вдавливая ее в клеевой раствор, разгладить проступивший клей гладкой стороной шпателя (рис. 13). Сетка должна располагаться в верхней трети клеевого раствора и покрываться им не менее чем на 1 мм, в месте перехлеста сеток – не менее чем 0,5 мм.

Создание декоративно-защитного слоя

- Перед нанесением защитно-декоративной штукатурки поверхность должна полностью просохнуть (не менее 3–5 дней, в зависимости от погодных условий).
- За 12–24 ч. до нанесения штукатурки поверхность однократно обильно покрыть тонирующей грунтовкой weber.prim Uni.
- Декоративно-защитную штукатурку нанести слоем в размер зерна и сразу растереть круговыми движениями (рис. 14). Производить затирку всегда одинаковыми терками «по-сырому», не дожидаясь обветривания поверхности.

Расход материалов на 1 м²

Наклеивание*	weber.therm MW weber.therm S100	6 кг 6 кг
Дюбель		≥ 5 шт.
Армирование	weber.therm S100	5 кг
Сетка фасадная	R131	1,1 м ²
Грунтовка	weber.prim Uni	0,20 кг
Декоративная штукатурка	см. паспорт на продукт	

* Для толщины слоя 10 мм, площади приклеивания 40 % от поверхности теплоизоляционной плиты.

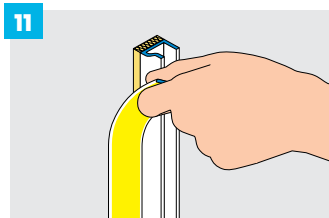
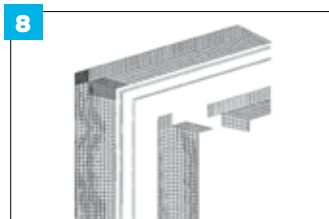

Полезные сервисы

Посмотрите нашу видеoinструкцию:



Система теплоизоляции фасадов WEBER.THERM PRESTIGE

WEBER.THERM PRESTIGE – система теплоизоляции фасадов на основе минеральной ваты из каменного волокна на ISOVER Фасад.

Преимущества

- Высокие теплозащитные свойства.
- Паропроницаемость.
- Негорючесть.

Назначение

- Тепло-/звукоизоляция старых и новых зданий и сооружений.
- Защита и декоративная отделка наружных стен зданий.
- Экономия энергии на отопление и кондиционирование здания.
- Снижение мощности отопительного оборудования и системы кондиционирования, следовательно, продление срока службы оборудования.
- Снижение вероятности возникновения плесени внутри зданий и сооружений на поверхности стен.
- Реконструкция и санация поврежденных фасадов.

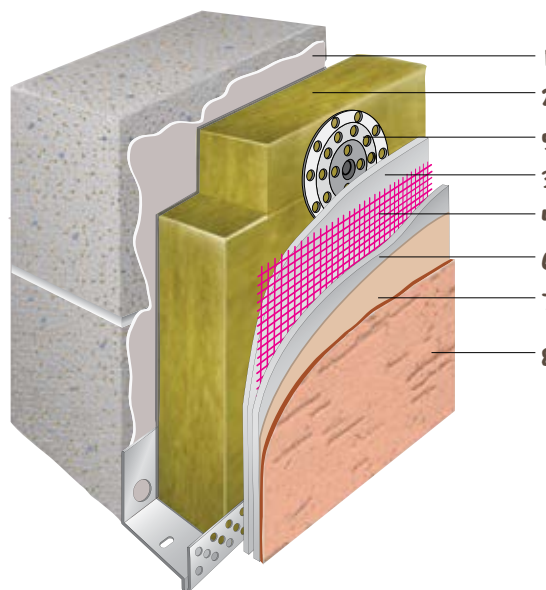

Элементы системы

1 – Клеевая смесь weber.therm MW

Смесь предназначена для монтажа теплоизоляционных плит из минеральной ваты на следующие основания: бетон, кирпичная кладка из керамического и силикатного кирпича, поверхности, оштукатуренные цементными, цементно-известковыми штукатурками, поверхности из ячеистого бетона. Толщина слоя при монтаже теплоизоляции 5–20 мм.

2 – Теплоизоляционные плиты ISOVER Фасад

В системе используются негорючие минераловатные плиты ISOVER Фасад из каменного волокна с прочностью на разрыв слоев не менее 15 кПа, прочностью на сжатие не менее 45 кПа, $\lambda_c=0,041$, $\lambda_b=0,042$ и толщиной от 30 до 200 мм.

3, 6 – Армировочно-клеевая смесь weber.therm S100

Смесь предназначена для монтажа теплоизоляционных плит из пенополистирола и минеральной ваты на следующие основания: бетон, кирпичная кладка из керамического и силикатного кирпича, поверхности, оштукатуренные цементными, цементно-известковыми штукатурками, поверхности из ячеистого бетона. Также предназначена для создания базового штукатурного армированного слоя на поверхности теплоизоляционных плит. При температуре окружающей среды от -10 до +5 °C рекомендуется применять weber.therm S100 winter. Толщина слоя: при монтаже теплоизоляции – от 5 до 30 мм; базового штукатурного слоя – от 3,5 до 10 мм.

4 – Фасадные армирующие стеклосетки

Характеристики фасадных стеклосеток с щелочестойкой пропиткой:

Наименование	R61	R131	R275
Назначение	архитектурная	рядовая	панцирная
Размеры ячейки сетки, мм	2,5x2,5	3,5x3,8	6x6
Толщина нити, мм	0,28	0,52	0,9
Плотность, г/см ³	70	160	330
Длина/ширина рулона, м	50/1	50/1,1	25/1
Область применения	для создания базового слоя на поверхности декоративных элементов	для создания базового слоя на поверхности фасадных систем	для создания усиленного (анти-вандального) базового штукатурного слоя и при монтаже плитки на фасад

5 – Дюбель фасадный

Для дополнительной механической фиксации теплоизоляционных плит используются фасадные дюбели, имеющие следующие характеристики:

Диаметр тарельчатой головки, мм	60
Диаметр стержня, мм	8
Глубина анкеровки, мм	25–70, в зависимости от стенообразующего материала

7 – Грунтовка weber.prim Uni

Предназначена для тонирования, укрепления и обеспыливания основания, образует равномерно впитывающую поверхность перед нанесением декоративных штукатурок, облегчает их нанесение.

8 – Декоративно-защитные штукатурки

Для создания декоративно-защитного слоя можно использовать следующие виды декоративных штукатурок:

- силикатно-силиконовую – weber.pas extraClean,
- силиконовую – weber.pas silikon,
- минеральную – weber.min (требует последующей окраски).

Для отделки декоративных элементов, оконных и дверных проемов используются: weber.pas modelfino, weber.pas decofino.

Виды структур: зернистая («шуба»), бороздчатая («короед»).

Цвета: стандартные, согласно цветовой палитре Weber. Возможна колеровка в нестандартные цвета.

Коэффициент светоотражения должен быть не менее 25–30%.

Краски фасадные

Для окраски weber.min используются следующие краски:

- силикатная – weber.ton silikon,
- силиконовая – weber.ton micro V.

Цвета: стандартные, согласно цветовой палитре Weber. Возможна колеровка в нестандартные цвета.

Коэффициент светоотражения должен быть не менее 25–30%.

Монтаж системы WEBER.THERM PRESTIGE

Условия проведения работ

- Основание должно быть неподвижным, стабильным, способным нести нагрузку, сухим и ровным.
- Грязь, пыль и посторонние частицы должны быть удалены, бетонные поверхности очищены от разделительных материалов, при необходимости обработаны водой под давлением или паром.
- Все мокрые процессы (устройство полов, оштукатуривание и т.д.) внутри здания должны быть завершены.
- Должны быть установлены горизонтальные ограждения, такие как: подоконные отливы, концевые детали кровли, концевые детали парапетов и т.д.
- Деформационные швы корпуса здания должны быть сохранены в процессе монтажа всей многослойной теплоизолирующей системы weber.therm. Через каждые 24 м должны быть выполнены вертикальные деформационные швы.

Начало монтажа системы

• Монтаж с цокольным профилем

Цокольный профиль, соответствующий толщине теплоизоляционной плиты, закрепить на стену из расчета 3 дюбеля на погонный метр, профили между собой стыковать специальными соединительными деталями. Дополнительно уложить профиль по всей длине на клеящую шпатлевку или уложить предварительно сжатую ленту для уплотнения швов (особенно при неровных основах), чтобы исключить зазоры между профилем и стеной, т.е. повысить теплозащитные свойства системы.

• Монтаж без цокольного профиля

С помощью клеевой смеси (weber.therm MW, weber.therm S100) угловой профиль с сеткой прикрепить к стене, к нему позднее приклеить теплоизоляционные плиты. На теплоизоляционную плиту установить уголок с сеткой или профиль-капельник.

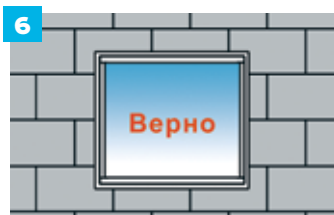
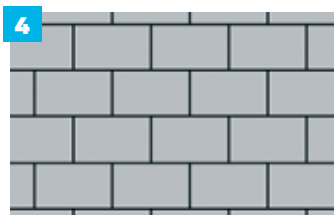

Подготовительные работы

- Удалить остатки бетона и строительного раствора.
- Неровности до 10 мм можно выровнять при монтаже теплоизоляции.
- Неровности размером более 10 мм выровнять предварительно, используя цементно-известковую штукатурку weber.vetonit 414 или цементную штукатурку weber.stuk cement. Перед монтажом теплоизоляционных плит дать выстояться выравнивающему слою не менее 1 недели.
- Старую штукатурку тщательно проверить на наличие пустот, возможные пустоты и отслоения удалить. Соответствующие места выровнять подходящей штукатуркой weber.vetonit 414 или weber.stuk cement (предварительно прогрунтовать или увлажнить поверхность). Поверхность с прочным, крепко держащимся лакокрасочным покрытием или с полимерной штукатуркой должна быть сухой и чистой. При наличии полимерной штукатурки или лакокрасочного покрытия рекомендуется проверить их несущую способность или устойчивость к омылению.
- Перед монтажом теплоизоляции поверхность рекомендуется прогрунтовать при помощи weber.prim multi, разбавленной в пропорции 1:1 с чистой водой.

Монтаж теплоизоляционных плит

- Плиты хранить, защищая от намокания и солнечных лучей.
- Промокшие или поврежденные плиты устанавливать нельзя. Клеевую смесь приготовить согласно инструкции на обратной стороне мешка. Места минераловатной плиты, на которые будет наноситься клей, загрунтовать тонким слоем клеевого раствора на сдир.
- Клеевой раствор наносить методом «бортик-лепешка» (шириной ок. 5 см) по периметру теплоизоляционной плиты и несколькими точками по центру плиты (не менее трех точек размером ок. 15 см) так, чтобы контактная поверхность составляла не менее 40 % с учетом неровности основания и толщины слоя клея (рис. 1).
- Если основание достаточно ровное, клеевой раствор наносить на поверхность теплоизоляционной плиты шпателем с зубом 10 мм или на основание. Не позднее чем через 10 мин. после нанесения клеящего строительного раствора теплоизоляционные плиты устанавливать в проектное положение (рис. 2-3).
- Теплоизоляционные плиты устанавливать снизу вверх, вплотную друг к другу с перевязкой с соседними плитами (рис. 4).
- Клеевой раствор ни в коем случае не должен попадать в швы между теплоизоляционными плитами. Монтировать можно только целые плиты. Пригоночные детали > 15 см из одного и того же изоляционного материала можно использовать только на рядовой зоне и ни в коем случае на краях. На углах здания можно укладывать только целые и половинные изоляционные плиты методом перевязки углов (рис. 5).
- На углах оконных и дверных проемов после монтажа теплоизоляции не должны образовываться Т-образные стыки. Плиты на углах проемов должны быть вырезаны из цельного куска плиты и иметь так называемый сапожковый профиль (рис. 6).
- Чтобы не создавать тепловых мостиков, стыки плит следует по возможности освободить от строительного раствора. Даже при точном выполнении работ не всегда удастся избежать дефектов и швов, которые, однако, должны быть закрыты тем же изоляционным материалом (рис. 7).



Монтаж системы WEBER.THERM PRESTIGE

Крепление на дюбели

- После высыхания клеевого раствора не менее чем 3 дня теплоизоляцию дополнительно зафиксировать с помощью фасадных дюбелей. Выбор дюбелей, их количество и схема расположения зависят от типа основания, высоты здания и расположения теплоизоляции (см. Альбом технических решений).
- После установки дюбелей следует проверить, прочно ли они сидят. Поврежденные или непрочно сидящие дюбели заменить.

Дополнительные элементы

- Все углы дополнительно усилить с помощью уголков из ПВХ со стеклосеткой, утапливая их в ранее нанесенный клеевой раствор (рис. 8–10). Перед нанесением базового штукатурного слоя во избежание растрескивания углов в области подоконников, оконных перемычек и других проемов в стенах дополнительно усилить их угловыми полосками из стеклосетки (мин. 20x30 см).
- Примыкание системы к оконным и дверным рамам рекомендуется выполнить с помощью специальных самоклеящихся профилей (рис. 11).

Создание базового штукатурного слоя

- Наклеенные теплоизоляционные плиты защищать от воздействия повышенной влажности (особенно при длительных перерывах в работах) и прямого солнечного света.
- Приготовить раствор для базового штукатурного слоя согласно инструкции на мешке.
- Минераловатные теплоизоляционные плиты перед созданием на их поверхности базового штукатурного армированного слоя загрунтовать тонким слоем клеевого раствора на сдир.
- На поверхность теплоизоляционной плиты зубчатым шпателем с размером зуба 10 см нанести армировочно-клеевой раствор (рис. 12).
- На полученный слой наложить фасадную стеклосетку (например, R131) с минимальным перехлестом 10 см и, слегка вдавливая ее в клеевой раствор, разгладить проступивший клей гладкой стороной шпателя (рис. 13). Сетка должна располагаться в верхней трети клеевого раствора и покрываться им не менее чем на 1 мм, в месте перехлеста сеток – не менее чем 0,5 мм.

Создание декоративно-защитного слоя

- Перед нанесением защитно-декоративной штукатурки поверхность должна полностью просохнуть (не менее 3–5 дней, в зависимости от погодных условий).
- За 12–24 ч. до нанесения штукатурки поверхность однократно покрыть тонирующей грунтовкой weber.prim Uni.
- Декоративно-защитную штукатурку нанести слоем в размер зерна и сразу растереть круговыми движениями (рис. 14). Производить затирку всегда одинаковыми терками «по-сырому», не дожидаясь обветривания поверхности.

Расход материалов на 1 м²

Наклеивание*	weber.therm MW weber.therm S100	6 кг 6 кг
Дюбель		≥5 шт.
Армирование	weber.therm S100	5 кг
Сетка фасадная	R131	1,1 м ²
Грунтовка	weber.prim Uni	0,20 кг
Декоративная штукатурка	см. паспорт на продукт	

* Для толщины слоя 10 мм, площади приклеивания 40 % от поверхности теплоизоляционной плиты.

Полезные сервисы

Посмотрите нашу видеoinструкцию:

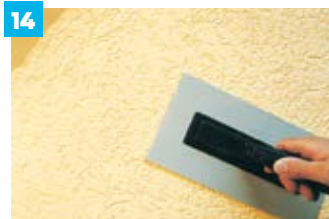
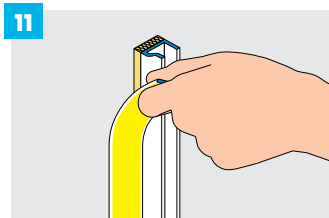
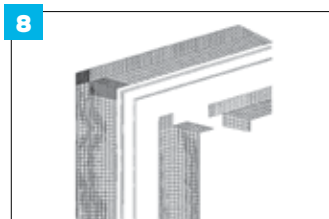

Система теплоизоляции фасадов WEBER.THERM COMFORT

WEBER.THERM COMFORT – система теплоизоляции фасадов на основе минеральной ваты из стекловолокна ISOVER Штукатурный Фасад.

Преимущества

- Легкость.
- Негорючесть.
- Паропроницаемость.
- Высокие теплозащитные свойства.

Назначение

- Тепло-/звукоизоляция старых и новых зданий и сооружений.
- Защита и декоративная отделка наружных стен зданий.
- Экономия энергии на отопление и кондиционирование здания.
- Снижение мощности отопительного оборудования и системы кондиционирования, а следовательно, продление срока службы оборудования.
- Снижение вероятности возникновения плесени на поверхности стен внутри зданий и сооружений.
- Реконструкция и санация поврежденных фасадов.

Элементы системы

1 – Клеевая смесь weber.therm MW

Смесь предназначена для монтажа теплоизоляционных плит из минеральной ваты на следующие основания: бетон, кирпичная кладка из керамического и силикатного кирпича, поверхности, оштукатуренные цементными, цементно-известковыми штукатурками, поверхности из ячеистого бетона. Толщина слоя при монтаже теплоизоляции от 5 до 20 мм.

2 – Теплоизоляционные плиты ISOVER Штукатурный Фасад

В системе используются негорючие минераловатные плиты ISOVER ФАСАД из стеклянного волокна с прочностью на разрыв слоев не менее 15 кПа, прочностью на сжатие не менее 45 кПа, $\lambda_0 = 0,041$, $\lambda_0 = 0,043$ и толщиной плит от 50 до 200 мм.

3, 6 – Армировочно-клеевая смесь weber.therm S100

Смесь предназначена для монтажа теплоизоляционных плит из пенополистирола и минеральной ваты на следующие основания: бетон, кирпичная кладка из керамического и силикатного кирпича, поверхности, оштукатуренные цементными, цементно-известковыми штукатурками, поверхности из ячеистого бетона. Также предназначена для создания базового штукатурного армированного слоя на поверхности теплоизоляционных плит. При температуре окружающей среды от -10 до +20 °С рекомендуется применять weber.therm S100 winter. Толщина слоя: при монтаже теплоизоляции – от 5 до 30 мм; базового штукатурного слоя – от 3,5 до 8 мм.

4 – Фасадные армирующие стеклосетки

Характеристики фасадных стеклосеток с щелочестойкой пропиткой:

Наименование	R61	R131	R275
Назначение	архитектурная	рядовая	панцирная
Размеры ячейки сетки, мм	2,5x2,5	3,5x3,8	6x6
Толщина нити, мм	0,28	0,52	0,9
Плотность, г/см ³	70	160	330
Длина/ширина рулона, м	50/1	50/1,1	25/1
Область применения	для создания базового слоя на поверхности декоративных элементов	для создания базового слоя на поверхности фасадных систем	для создания усиленного (антивандалного) базового штукатурного слоя и при монтаже плитки на фасад

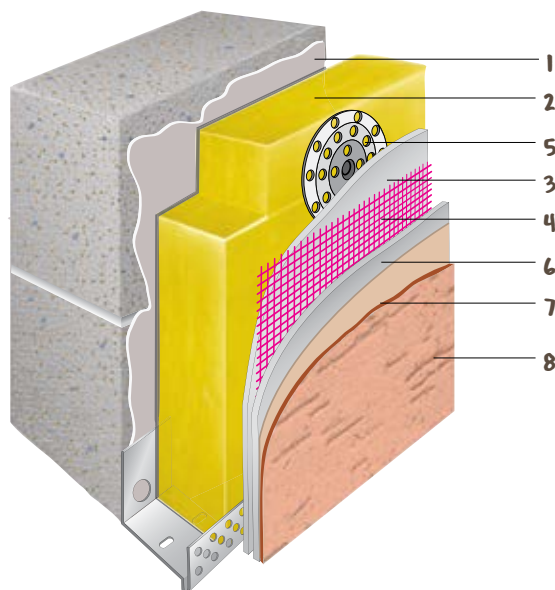

5 – Дюбель фасадный

Для дополнительной механической фиксации теплоизоляционных плит используются фасадные дюбели, имеющие следующие характеристики:

Диаметр тарельчатой головки, мм	60
Диаметр стержня, мм	8
Глубина анкеровки, мм	25–70, в зависимости от стенообразующего материала

7 – Грунтовка weber.prim Uni

Предназначена для тонирования, укрепления и обеспыливания основания, образует равномерно впитывающую поверхность перед нанесением декоративных штукатурок, облегчает их нанесение.

8 – Декоративно-защитные штукатурки

Для создания декоративно-защитного слоя можно использовать следующие виды декоративных штукатурок:

- силикатно-силиконовую – weber.pas extraClean,
- силиконовую – weber.pas silikon,
- минеральную – weber.min (требует последующей окраски).

Для отделки декоративных элементов, оконных и дверных проемов используются: weber.pas modelfino, weber.pas decofino.

Виды структур: зернистая («шуба»), бороздчатая («короед»).

Цвета: стандартные, согласно цветовой палитре Weber. Возможна колеровка в нестандартные цвета.

Коэффициент светоотражения должен быть не менее 25–30%.

Краски фасадные

Для окраски weber.min используются следующие краски:

- силикатная – weber.ton silikon,
- силиконовая – weber.ton micro V

Цвета: стандартные, согласно цветовой палитре Weber. Возможна колеровка в нестандартные цвета.

Коэффициент светоотражения должен быть не менее 25–30%.

Монтаж системы WEBER.THERM COMFORT

Условия проведения работ

- Основание должно быть неподвижным, стабильным, сухим, ровным и способным нести нагрузку.
- Грязь, пыль и посторонние частицы должны быть удалены, бетонные поверхности очищены от разделительных материалов, при необходимости обработаны водой под давлением или паром.
- Все мокрые процессы (устройство полов, оштукатуривание и т.д.) внутри здания должны быть завершены.
- Должны быть установлены горизонтальные ограждения, такие как: подоконные отливы, концевые детали кровли, концевые детали парапетов и т.д.
- Деформационные швы корпуса здания должны быть сохранены в процессе монтажа всей многослойной теплоизолирующей системы WEBER.THERM. Через каждые 24–36 м должны быть выполнены вертикальные деформационные швы.

Начало монтажа системы

• Монтаж с цокольным профилем

Цокольный профиль, соответствующий толщине теплоизоляционной плиты, закрепить на стену из расчета 3 дюбеля на погонный метр, профили между собой стыковать специальными соединительными деталями. Дополнительно уложить профиль по всей длине на клеящую шпатлевку или уложить предварительно сжатую ленту для уплотнения швов (особенно при неровных основах), чтобы исключить зазоры между профилем и стеной, т.е. повысить теплозащитные свойства системы.

• Монтаж без цокольного профиля

С помощью клеевой смеси (weber.therm MW, weber.therm S100) угловой профиль с сеткой прикрепить к стене, к нему позднее приклеить теплоизоляционные плиты. На теплоизоляционную плиту установить уголок с сеткой или профиль-капельник.



Подготовительные работы

- Удалить остатки бетона и строительного раствора.
- Неровности до 10 мм можно выровнять при монтаже теплоизоляции.
- Неровности размером более 10 мм выровнять предварительно, используя цементно-известковую штукатурку weber.vetonit 414 или цементную штукатурку weber.stuk cement. Перед монтажом теплоизоляционных плит дать выстояться выравнивающему слою не менее 1 недели.
- Старую штукатурку тщательно проверить на наличие пустот, возможные пустоты и отслоения удалить. Соответствующие места выровнять подходящей штукатуркой weber.vetonit 414 или weber.stuk cement (предварительно прогрунтовать или увлажнить поверхность). Поверхность с прочным, крепко держащимся лакокрасочным покрытием или с полимерной штукатуркой должна быть сухой и чистой. При наличии полимерной штукатурки или лакокрасочного покрытия рекомендуется проверить их несущую способность и устойчивость к омылению.
- Перед монтажом теплоизоляции поверхность рекомендуется прогрунтовать при помощи weber.prim multi, разбавленной чистой водой в пропорции 1:1.

Монтаж теплоизоляционных плит

- Плиты хранить, защищая от намокания и солнечных лучей.
- Промокшие или поврежденные плиты устанавливать нельзя. Клеевую смесь приготовить согласно инструкции на обратной стороне мешка. Места минераловатной плиты, на которые будет наноситься клей, загрунтовать тонким слоем клеевого раствора на сдир.
- Клеевой раствор наносить методом «бортик-лепешка» (шириной ок. 5 см) по периметру теплоизоляционной плиты и несколькими точками по центру плиты (не менее трех точек размером ок. 15 см) так, чтобы контактная поверхность составляла не менее 40 % с учетом неровности основания и толщины слоя клея (рис. 1).
- Если основание достаточно ровное, клеевой раствор наносить на поверхность теплоизоляционной плиты шпателем с зубом 10 мм или на основание. Не позднее чем через 10 мин. после нанесения клеящего строительного раствора теплоизоляционные плиты установить в проектное положение (рис. 2-3).
- Теплоизоляционные плиты устанавливать снизу вверх, вплотную друг к другу с перевязкой с соседними плитами (рис. 4).
- Клеевой раствор ни в коем случае не должен попадать в швы между теплоизоляционными плитами. Монтировать можно только целые плиты. Пригоночные детали > 15 см из одного и того же изоляционного материала можно использовать только на рядовой зоне и ни в коем случае на краях. На углах здания можно укладывать только целые и половинные изоляционные плиты методом перевязки углов (рис. 5).
- На углах оконных и дверных проемов после монтажа теплоизоляции не должны образовываться Т-образные стыки. Плиты на углах проемов должны быть вырезаны из цельного куска плиты и иметь так называемый сапожковый профиль (рис. 6).
- Чтобы не создавать тепловых мостиков, стыки плит следует по возможности освободить от строительного раствора. Даже при точном выполнении работ не всегда удается избежать дефектов и швов, которые, однако, должны быть закрыты тем же изоляционным материалом (рис. 7).



Монтаж системы WEBER.THERM COMFORT

Крепление на дюбели

- Не ранее чем 24 ч. после высыхания клеевого раствора, теплоизоляцию дополнительно зафиксировать с помощью фасадных дюбелей. Выбор дюбелей, их количество и схема расположения зависят от типа основания, высоты здания и расположения теплоизоляции (см. Альбом технических решений).
- После установки дюбелей следует проверить, прочно ли они сидят. Поврежденные или непрочно сидящие дюбели заменить.

Дополнительные элементы

- Все углы дополнительно усилить с помощью уголков из ПВХ со стеклосеткой, утапливая их в ранее нанесенный клеевой раствор (рис. 8–10). Перед нанесением базового штукатурного слоя во избежание растрескивания углов в области подоконников, оконных перемычек и других проемов в стенах дополнительно усилить их угловыми полосками из стеклосетки (мин. 20х30 см).
- Примыкание системы к оконным и дверным рамам выполнить с помощью специальных самоклеящихся профилей (рис. 11).

Создание базового штукатурного слоя

- Наклеенные теплоизоляционные плиты защищать от воздействия повышенной влажности (особенно при длительных перерывах в работах) и прямого солнечного света.
- Приготовить раствор для базового штукатурного слоя согласно инструкции на мешке.
- Минераловатные теплоизоляционные плиты перед созданием на их поверхности базового штукатурного армированного слоя загрунтовать тонким слоем клеевого раствора на сдир.
- На поверхность теплоизоляционной плиты зубчатым шпателем с размером зуба 10 см нанести армировочно-клеевой раствор (рис. 12).
- На полученный слой наложить фасадную стеклосетку (например, R131) с минимальным перехлестом 10 см и, слегка вдавливая ее в клеевой раствор, разгладить проступивший клей гладкой стороной шпателя (рис. 13). Сетка должна располагаться в верхней трети клеевого раствора и покрываться им не менее чем на 1 мм, в месте перехлеста сеток – не менее чем 0,5 мм.

Создание декоративно-защитного слоя

- Перед нанесением защитно-декоративной штукатурки поверхность должна полностью просохнуть (не менее 3–5 дней, в зависимости от погодных условий).
- За 12–24 ч. до нанесения штукатурки поверхность однократно обильно покрыть тонирующей грунтовкой weber.prim Uni.
- Декоративно-защитную штукатурку нанести слоем в размер зерна и сразу растереть круговыми движениями (рис. 14). Производить затирку всегда одинаковыми терками «по-сырому», не дожидаясь обветривания поверхности.

Расход материалов на 1 м²

Наклеивание*	weber.therm MW weber.therm S100	6 кг 6 кг
Дюбель		≥5 шт.
Армирование	weber.therm S100	5 кг
Сетка фасадная	R131	1,1 м ²
Грунтовка	weber.prim Uni	0,20 кг
Декоративная штукатурка	см. паспорт на продукт	

* Для толщины слоя 10 мм, площади приклеивания 40 % от поверхности теплоизоляционной плиты.

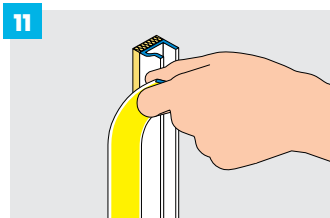
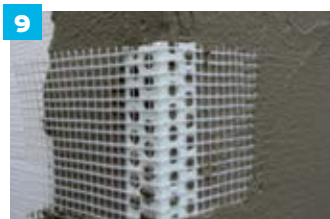
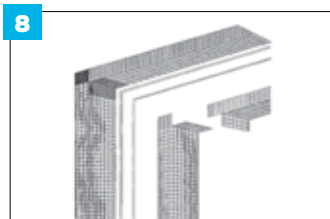

Полезные сервисы

Посмотрите нашу видеoinструкцию:



Система теплоизоляции фасадов WEBER.THERM MONOROC

WEBER.THERM MONOROC – система теплоизоляции фасадов с толстым наружным штукатурным слоем и минеральной ваты на основе каменного или стекловолокна.

Преимущества

- Высокая прочность штукатурного слоя.
- Высокие теплозащитные свойства.
- Паропроницаемость.
- Негорючесть.

Назначение

- Тепло-/звукоизоляция старых и новых зданий и сооружений.
- Защита и декоративная отделка наружных стен зданий.
- Экономия энергии на отопление и кондиционирование здания.
- Снижение мощности отопительного оборудования и системы кондиционирования, а следовательно, продление срока службы оборудования.
- Снижение вероятности возникновения плесени на поверхности стен внутри зданий и сооружений.
- Реконструкция и санация поврежденных фасадов.

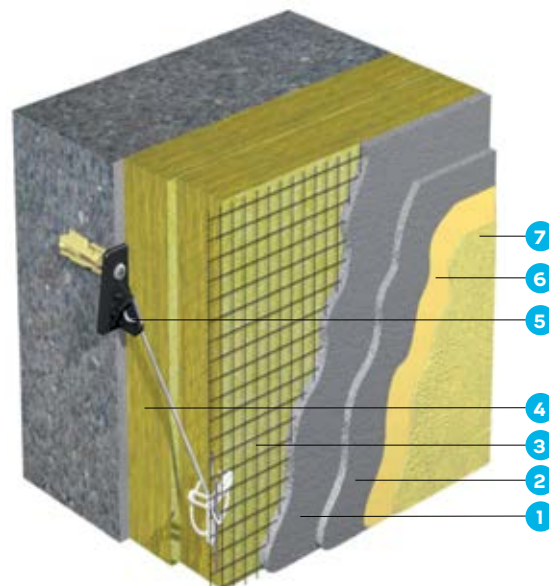

Элементы системы

1, 2 – Штукатурная смесь weber.vetonit 414 Unirender

Смесь цементно-известковая с микроволокном предназначена для создания базового штукатурного слоя, армированного стальной оцинкованной сеткой, закрепленной на специальных подвижных анкерах. Смесь также предназначена для оштукатуривания по следующим основаниям: бетон, кирпичная кладка из керамического и силикатного кирпича, поверхности, оштукатуренные цементными, цементно-известковыми штукатурками, поверхности из ячеистого бетона. Толщина слоя 30 мм.

3 – Сетка стальная сварная оцинкованная

Специальная штукатурная сварная стальная сетка, изготовленная из оцинкованной (толщина защитного слоя 35 мкм) проволоки D=1 мм, с размером ячейки 19x19 мм. Используется для армирования базового слоя при монтаже системы.

Наименование показателя	Значение
Размер ячейки, мм	19x19
Геометрические показатели – отклонение от размеров ячейки, мм	±2
Ширина рулона, мм	1000, 1500
Диаметр проволоки до гальванизации, мм	1
Толщина цинкового покрытия, мкм, не менее	35
Усилие на разрыв проволоки, кН/мм ² , не менее	0,6
Усилие на разрыв сварного соединения, Н, не менее	140
Коррозионная стойкость в щелочных средах, лет, не менее	25

4 – Теплоизоляционные плиты

В качестве теплоизоляционного материала применяют плиты из минеральной ваты на основе каменной и стеклянной ваты на синтетическом связующем.

Требования, предъявляемые к теплоизоляционным плитам:

Наименование показателя	Значение
Прочность на сжатие при 10%-ной линейной деформации, кПа, не менее	5,0
Теплопроводность при (283±1)К, λ ₁₀ , Вт/(м·К), не более	0,034
Паропроницаемость, мг/м·ч·Па, не менее	0,35
Группа горючести	НГ

5 – Крепежная система

Крепежная система состоит из:

1. Скобы, изготовленной из армированного пластика, крепящейся к стене с помощью подходящего крепежного элемента
2. Маятникового рычага
3. Блокировочного элемента
4. Блокировочной шпильки

6 – Грунтовка weber.prim Uni

Предназначена для тонирования, укрепления и обеспыливания основания, образует равномерно впитывающую поверхность перед нанесением декоративных штукатурок, облегчает их нанесение.

7 – Декоративно-защитные штукатурки

Для создания декоративно-защитного слоя можно использовать следующие виды декоративных штукатурок:

- силикатно-силиконовую – weber.pas extraClean,
- силиконовую – weber.pas silikon,
- минеральную – weber.min (требует последующей окраски).

Для отделки декоративных элементов, оконных и дверных проемов используются: weber.pas modelfino, weber.pas decofino.

Виды структур: зернистая («шуба»), бороздчатая («короед»).

Цвета: стандартные, согласно цветовой палитре Weber. Возможна колеровка в нестандартные цвета.

Коэффициент светоотражения должен быть не менее 25–30%.

Краски фасадные

Для окраски используют следующие краски:

- силикатную – weber.ton silikon,
- силиконовую – weber.ton micro V.

Цвета: стандартные, согласно цветовой палитре Weber. Возможна колеровка в нестандартные цвета.

Коэффициент светоотражения должен быть не менее 25–30%.

Монтаж системы WEBER.THERM MONOROC

Условия проведения работ

- Основание должно быть неподвижным, стабильным, способным нести нагрузку, сухим и ровным.
- Грязь, пыль и посторонние частицы должны быть удалены, бетонные поверхности очищены от разделительных материалов, при необходимости обработаны водой под давлением или паром.
- Все мокрые процессы (устройство полов, оштукатуривание и т.д.) внутри здания должны быть завершены.
- Неровности основания больше 7 мм/2 м необходимо выровнять при помощи штукатурки weber.vetonit 414.
- Должны быть установлены горизонтальные ограждения, такие как: подоконные отливы, концевые детали кровли, концевые детали парапетов и т.д.
- В процессе монтажа всей многослойной теплоизолирующей системы weber.therm MonoRoc должны быть сохранены деформационные швы корпуса здания. Через каждые 12–15 м должны быть выполнены деформационные швы.

Начало монтажа системы

- Стену при помощи цветного шнура делят на квадраты со стороной 50 см, начиная от угла и учитывая, что первая линия проводится на расстоянии 15 см от угла. В местах пересечения линий, где будут сверлиться отверстия для крепежа, делают отчетливые отметки (рис. 1).
- Вокруг оконных и других проемов места сверления отверстий под крепеж отмечают отдельно специальным мелком. Отметки делаются на расстоянии 15 см от краев проема. Сверление отверстий в отмеченных местах начинают, учитывая глубину сверления для крепежных дюбелей.
- По отметкам устанавливаются скобы, которые крепятся к стене при помощи подходящих крепежных дюбелей (рис. 2). В скобу вставляется маятниковый рычаг, который фиксируется в верхнем положении под углом 90° для легкого монтажа теплоизоляции (рис. 3).
- На установленные в верхнем положении маятниковые рычаги накалывается теплоизоляционная плита. Теплоизоляционные плиты надо устанавливать снизу вверх, вплотную друг к другу с перевязкой с соседними плитами (рис. 4).
- На углах здания можно укладывать только целые и половинные изоляционные плиты соединением в зуб (рис. 5). Промокшие или поврежденные плиты устанавливать нельзя. Монтировать можно только целые плиты. Пригоночные детали > 15 см из одного и того же изоляционного материала можно использовать только на рядовой зоне и не в коем случае на краях.
- Установленную теплоизоляционную плиту закрепить с помощью круглого блокировочного элемента, удерживающего теплоизоляцию на месте, и сделать в ней разрез под углом в 45° (рис. 6–7). Маятниковый рычаг перемещается в нижнее положение, что позволяет равномерно распределить нагрузку на крепеж.

Установка штукатурной сетки

- Перед установкой сетки убедиться в том, что все маятниковые рычаги, являющиеся составной частью крепежного изделия, выведены из блокировочного положения и установлены под заданным углом 45°.
- Сетку натянуть полосами, равными ширине рулона, раскручивая рулон сверху вниз, с нахлестом не менее 5 см. Для облегчения работ от рулона отрезать специальными ножницами куски сетки длиной в 2–3 этажа. Сетку слегка натянуть сверху вниз и зафиксировать блокировочной шпилькой (рис. 8). Блокировочные шпильки можно снимать и устанавливать заново, например при монтаже сетки.
- Откосы дверных, оконных и других проемов обтянуть кусками сетки согласно строительному проекту. Углы проемов усилить полосками сетки размером ок. 300x500 мм, которые закрепить блокировочной шпилькой к первому слою сетки (рис. 9).

Штукатурные работы

- До начала штукатурных работ двери и окна защитить полиэтиленовой пленкой. Поверхности, которые легко повреждаются штукатурным раствором, такие как стекло, алюминий или окрашенные поверхности, защитить от брызг штукатурного раствора (рис. 10).
- До начала работ убедиться в том, что температура воздуха и основания во время штукатурных работ и в течение 3 суток после их выполнения составляет не менее +5 °С.
- Сухую смесь приготовить в соответствии с инструкцией на мешке.

Подготовительные работы

- Перед началом работ определить фактические отклонения фасадной поверхности по вертикальной плоскости и состояние этих поверхностей.
- Наплывы бетона, раствора удалить, трещины и углубления выровнять. Старую штукатурную поверхность в удовлетворительном состоянии можно оставить. Непрочные участки старой штукатурной поверхности удалить до начала работ по устройству теплоизоляционной системы.
- Неровности в основании глубиной более 15 мм и площадью от 0,5 м² следует выровнять с помощью раствора weber.vetonit 414 Unirender и минеральной ваты. Выбирая материал для выравнивания, учитывать требования к прочности.

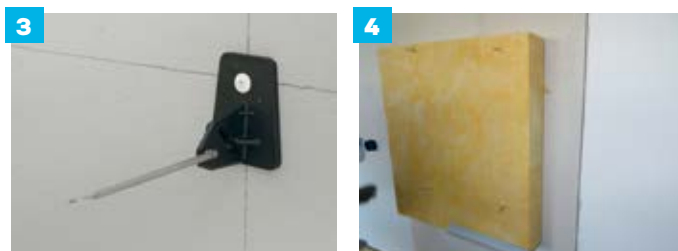

Монтаж системы WEBER.THERM MONOROC

Создание базового штукатурного слоя

- Перед началом штукатурных работ произвести контроль крепежных изделий и всей конструкции.
- Первый слой служит каркасом конструкции, которая армируется штукатурной сеткой. Поэтому для первого слоя очень важно, чтобы сетка была сплошь покрыта раствором с обеих сторон. Расход раствора для первого слоя – 15–20 кг/м².
- Штукатурный раствор наносить механически (растворонасосом) (рис. 11) или вручную стальным шпателем, придавливая его к сетке и теплоизоляции. При необходимости сетку оттягивать от минераловатной плиты так, чтобы штукатурный раствор покрывал ее с обеих сторон полностью. Если сетка в некоторых местах пузырится и выпирает из раствора, вдавить ее внутрь раствора, закрепив специальными оцинкованными гвоздями.
- После механического нанесения штукатурный раствор разгладить правилом, слегка придавливая к теплоизоляции, одновременно проверяя, чтобы сетка была полностью покрыта раствором (рис. 12). Чтобы сетка не пузырилась, оштукатуривание лучше выполнять снизу вверх. При выравнивании первого слоя проверять его толщину по всей поверхности и где необходимо добавлять раствор.
- После нанесения первого штукатурного слоя поддерживать поверхность влажной в течение времени схватывания (ок. 1–3 сут.), в зависимости от температуры и влажности воздуха. При сухой и теплой погоде оштукатуренную поверхность при необходимости увлажнять (рис. 13).

Создание выравнивающего штукатурного слоя

- Второй штукатурный слой выравнивает конструкцию стены и создает основу для нанесения защитно-декоративного слоя. Расход раствора для второго слоя: 15–20 кг/м².
- Перед нанесением второго слоя первый слой следует увлажнить за 1–2 ч. до начала работ. Второй слой можно наносить вручную или механически, плотно прижимая к основе, с силой вдавливая стальным шпателем. Толщина слоя составляет ок. 10–12 мм, однако общая толщина трехслойной штукатурки должна составлять не менее 20–25 мм (рис. 14).
- Нанесенный слой раствора разровнять правилом в соответствии с отметками на маяках. Излишки раствора собрать в емкость с раствором для дальнейшего использования. В сухую и теплую погоду оштукатуренные поверхности при необходимости увлажнять (рис. 15).

Создание декоративно-защитного слоя

- Перед нанесением защитно-декоративной штукатурки поверхность должна полностью просохнуть (не менее 3–5 дней, в зависимости от погодных условий).
- За 12–24 ч. до нанесения штукатурки поверхность однократно и обильно покрыть тонирующей грунтовкой weber.prim Uni (рис. 16).
- Декоративно-защитную штукатурку нанести слоем в размер зерна и сразу растереть круговыми движениями (рис. 17). Работать всегда одинаковыми терками, затирку производить не дожидаясь обветривания поверхности, «по-сырому» (рис. 18).

Расход материалов на 1 м²

Штукатурка	weber.vetonit 414	25–30 кг
Крепежная система	MERK	≥5 шт.
Сетка фасадная	металлическая	1,1 м ²
Грунтовка	weber.prim Uni	0,20 кг
Декоративная штукатурка	см. паспорт на продукт	



Система теплоизоляции фасадов WEBER.THERM CLINKER

WEBER.THERM CLINKER – система теплоизоляции фасадов с облицовкой клинкерной плиткой в качестве финишного слоя.

Преимущества

- Морозостойкость.
- Вандалостойкость.
- Негорючесть.
- Долговечность не менее 25 лет.

Назначение

- Тепло-/звукоизоляция старых и новых зданий и сооружений.
- Увеличение срока службы зданий.
- Ремонт и декоративная отделка наружных стен.
- Экономия энергии на отопление и кондиционирование здания.
- Снижение мощности отопительного оборудования и системы кондиционирования, а следовательно, продление срока службы оборудования.
- Снижение вероятности возникновения плесени и грибка внутри помещений.

Элементы системы

1 – Грунтовка **weber.prim multi**

Универсальная грунтовка для подготовки поверхности перед монтажом теплоизоляционных плит. Обеспыливает поверхность, укрепляет и выравнивает впитывающую способность основания, увеличивает прочность сцепления клеевого раствора.

2 – Клеевая смесь **weber.therm MW**

Смесь предназначена для монтажа теплоизоляционных плит из минеральной ваты (например, ISOVER Штукатурный Фасад или ISOVER Фасад). Высокая фиксирующая способность и тиксотропность раствора позволяет монтировать теплоизоляционные плиты практически на любые строительные основания.

3 – Теплоизоляционные плиты **ISOVER Штукатурный Фасад**

Минераловатная теплоизоляционная плита на основе стеклянного штапельного волокна отличается высокой прочностью на разрыв слоев и оптимальным весом.

4 – Армировочно-клеевая смесь **weber.therm A100**

Штукатурно-клеевая смесь для создания базового армированного слоя.

5 – Фасадные армирующие стеклосетки

Фасадные щелочестойкие сетки **weber.therm 2600** или **R131** (2 слоя) армируют базовый штукатурный слой. Отличаются высокой прочностью на разрыв как в продольном, так и в поперечном направлении.

6 – Дюбель фасадный

Предназначен для механического крепления теплоизоляционной плиты и базового штукатурного слоя.

7 – Клеевая смесь **weber.vetonit ultra fix/absolut**

Высокоэластичная клеевая смесь на цементной основе, предназначенная для монтажа клинкерной плитки на поверхность базового штукатурного слоя.

8 – Затирка **weber.vetonit PROF**

Высокопрочная цветная цементная затирка для заполнения межплиточных швов шириной до 20 мм выпускается в 8 различных цветах. Обладает стойкостью к образованию плесени и грибка на поверхности, стабильностью цвета и эластичностью.

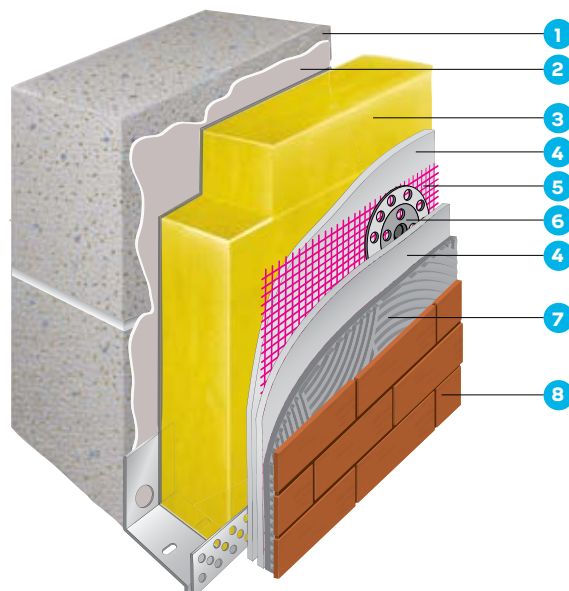

Условия проведения работ

- Основание должно быть безупрочным, прочным (способным нести нагрузку), сухим и ровным.
- Удалить грязь, пыль и посторонние частицы, бетонные поверхности очистить от разделительных материалов, при необходимости обработать водой под давлением или паром.
- Все мокрые процессы (устройство полов, оштукатуривание и т.д.) внутри здания должны быть завершены.
- Установить горизонтальные ограждения, такие как: подоконные отливы, концевые детали кровли, концевые детали парапетов и т.д.

Подготовительные работы

- Удалить остатки бетона и строительного раствора.
- Если покрытие основания отслаивается, то его необходимо удалить. Образовавшуюся неровность заполнить подходящим штукатурным составом.
- Если основание неровное или имеет уклон, то поверхность можно выровнять при помощи штукатурки: **weber.vetonit 414** или **weber.stuk cement** или **weber.vetonit TT40**.
- Если основание не требует выравнивания, то для обеспыливания и укрепления поверхности нанесите грунтовку **weber.prim multi** при помощи кисти или валика.

Начало монтажа системы

- Цокольный профиль, соответствующий толщине теплоизоляционной плиты, закрепляется дюбелями к стене, профили стыкуются между собой специальными соединительными деталями.
- Возможен монтаж системы без использования цокольного профиля, с помощью деревянного бруска, который удаляется после механической фиксации теплоизоляционных плит.

Монтаж системы WEBER.THERM CLINKER

Монтаж теплоизоляционных плит

- Плиты хранить, защищая от намокания и солнечных лучей.
- Промокшие или поврежденные плиты устанавливать нельзя. Клеевую смесь приготовить согласно инструкции на обратной стороне мешка, точно отмеряя указанное количество воды, добавляя в воду сухую смесь.
- Внимание. Минераловатные плиты перед нанесением клеевого раствора грунтуются тонким слоем того же самого состава для улучшения прочности сцепления клея и теплоизоляции.
- Клеевой раствор weber.therm MW наносить валиком (шириной ок. 5 см) по периметру теплоизоляционной плиты и несколькими точками по центру плиты (не менее трех точек размером ок. 10–15 см) так, чтобы контактная поверхность составляла не менее 40 % с учетом неровности основания и толщины слоя клея.
- Если основание достаточно ровное, клеевой раствор наносить на поверхность теплоизоляционной плиты шпателем с зубом 10 мм и, не дожидаясь обветривания раствора, установить плиту в проектное положение.
- Теплоизоляционные плиты устанавливать снизу вверх, вплотную друг к другу с перевязкой с соседними плитами.
- Клеевой раствор не должен попадать в швы между теплоизоляционными плитами. На углах здания рекомендуется использовать только целые или половинные теплоизоляционные плиты с перевязкой на углах.
- На углах оконных и дверных проемов после монтажа теплоизоляции не должны образовываться Т-образные стыки. Плиты на углах проемов должны быть вырезаны из цельного куска плиты и иметь так называемый сапожковый профиль.
- Во избежание образования тепловых мостиков стыки плит по возможности освободить от строительного раствора. Швы между теплоизоляционными плитами размером более 2 мм должны быть зачеканены.

Дополнительные элементы

- Все углы дополнительно усиливают с помощью уголков из ПВХ со стеклосеткой, утапливая их в ранее нанесенный клеевой раствор.
- Во избежание растрескивания углов в области подоконников, оконных перемычек и других проемов в стенах, следует дополнительно усилить угловыми полосками из стеклосетки (размером 20 на 30 см) перед созданием базового штукатурного слоя.
- Примыкание системы к оконным и дверным рамам следует выполнять с помощью специальных самоклеящихся профилей.



Создание базового штукатурного слоя

- Смонтированные теплоизоляционные плиты следует защищать от воздействия слишком высокой влажности (особенно при длительных перерывах в работах) и воздействия прямого солнечного света.
- Приготовить раствор для базового штукатурного слоя согласно инструкции на мешке weber.therm A100.
- Минераловатные плиты перед нанесением клеевого раствора загрунтовать тонким слоем того же самого состава для улучшения прочности сцепления клея и теплоизоляции.
- На поверхность теплоизоляционной плиты зубчатым шпателем с размером зуба 12 см нанести армировочно-клеевой раствор (рис. 1).
- На полученный слой наложить фасадную стеклосетку (рис. 2) с минимальным перехлестом 10 см, слегка вдавливая ее в клеевой раствор, разгладить проступивший клей гладкой стороной шпателя. Сетка должна располагаться в верхней трети клеевого раствора и покрываться им не менее чем на 1 мм, в месте перехлеста сеток – не менее 0,5 мм.

Механическое крепление теплоизоляции на дюбели

- Не дожидаясь обветривания клеевого раствора, просверлить отверстия и теплоизоляцию дополнительно зафиксировать с помощью фасадных закручивающихся или забивных дюбелей (рис. 3).
- Шляпки дюбелей зашпаклевать тем же самым клеевым раствором (рис. 4), поверхность дополнительно покрыть тонким слоем (2–3 мм) клеевого раствора weber.therm A100.
- Выбор дюбелей, их количество и схема расположения зависят от типа основания.

Создание плиточной облицовки

- Не ранее чем через 10–14 дней после создания базового штукатурного слоя на поверхность монтировать плиточную облицовку из клинкерной плитки.
- Клеевой раствор weber.vetonit ultra fix/absolut приготовить согласно инструкции на мешке, точно придерживаясь рекомендаций по количеству воды и перемешиванию с соблюдением открытого времени (рис. 5).
- Затирочный раствор нанести на основание при помощи зубчатого шпателя, гладкой стороной шпателя – на тыльную поверхность клинкерной плитки (толщиной 1–2 мм) и прижать к основанию с небольшим усилием.
- Плитки укладывать с зазором так, чтобы ширина шва составила не менее 8–10 мм (рис. 6).

Заполнение швов

- К заполнению швов плиточной облицовки можно приступать не ранее чем через 48 ч. после укладки плитки.
- Для заполнения швов приготовить раствор weber.vetonit PROF согласно инструкции на обратной стороне мешка.
- Клеевой раствор не должен заполнять шов более чем наполовину.

Расход материалов на 1 м²

Грунтование	weber.prim multi	0,15 кг
Наклеивание*	weber.therm MW	6 кг
Теплоизоляция	ISOVER ШтукатурныйФасад	1,1 м ²
Армирование**	weber.therm A100	12–14 кг
Сетка фасадная***	R131	2,2 м ²
Дюбель		6 шт.
Наклеивание	weber.vetonit ultra fix	6 кг
Заполнение швов	weber.vetonit PROF	3 кг

* Для толщины слоя 10 мм, площади приклеивания 40 % от поверхности теплоизоляционной плиты.

** Для толщины слоя 8–10 мм.

*** Два слоя.

Инструкция по монтажу WEBER.THERM



1 Перед началом работ очистить основание от загрязнений, жира и остатков раствора. Удалить покрытия и штукатурки со слабым или недостаточным сцеплением с основанием. Изоляционный материал можно наклеивать на отремонтированное основание только после высыхания ремонтных материалов (не ранее 48 ч.). Максимальное отклонение от плоскости основания не должно быть более 10 мм на 2 м.

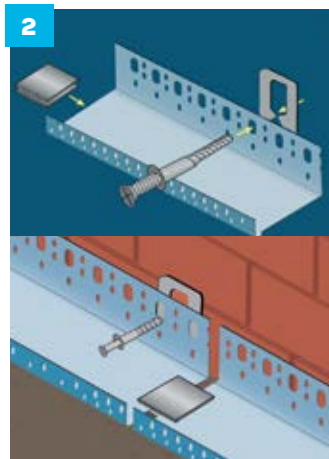

2 Ширина цокольного профиля должна соответствовать толщине используемого изоляционного материала. Профили крепятся дюбелями, зазор между профилями 2-3 мм. Для выравнивания профилей применяют дистанционные прокладки (компенсаторы толщ. 3 или 5 мм). Для стыковки профилей необходимо использовать пластиковые соединители.



3 Залить в емкость чистую воду (20 °С) в количестве, указанном на мешке, и засыпать 25 кг клея. Смесь следует добавлять в воду, а не наоборот. Основание перед монтажом теплоизоляции обработать универсальной грунтовкой weber.prim multi. Перемешать клей механическим способом при помощи дрели с насадкой-миксером (400–600 об/мин) до однородной смеси без комков, оставить на 5–10 мин., затем вновь перемешать. Готовый к применению раствор должен быть использован в течение 2 ч. при 20 °С.



4 Клеевой раствор наносить по периметру и по центру плиты (произвольной линией или не менее чем в 3 точках). Поверхность наклеивания должна составлять не менее 40 % от всей площади теплоизоляционной плиты. Если основание ровное, раствор можно наносить зубчатым шпателем на всю поверхность плиты. При приклеивании противопожарных расщечек из минераловатной плиты раствор следует наносить на всю поверхность. Поверхность минераловатной расщечки необходимо загрунтовать, втирая в нее шпателем раствор для улучшения адгезии.

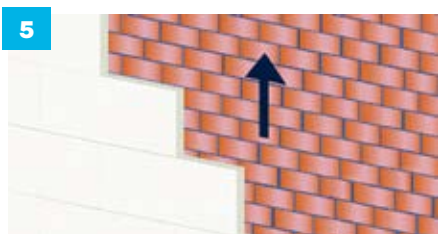

5 Изоляционные плиты наклеивать от угла здания снизу вверх со смещением на половину длины плиты. Длинную сторону плиты располагать по горизонтали. Всегда проверять ровность монтажа плит уровнем и правилом.



6 При наклеивании плиты на стену нельзя допускать крестообразных стыков плит и сплошных вертикальных щелей, особенно на углах.

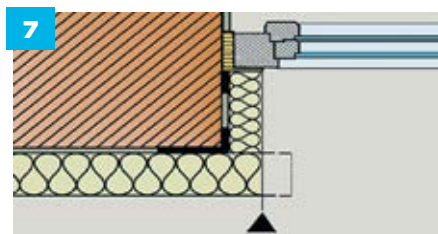

7 При монтаже в проемах рекомендуется приклеивать плиты на поверхность с перекрытием проема. Затем приклеить плиты по откосу. После высыхания клея плиты подрезать вровень с внутренней поверхностью.



8 При наклеивании плит на углах проемов не следует допускать сплошных горизонтальных или вертикальных щелей, свисающую часть плиты отрезать.

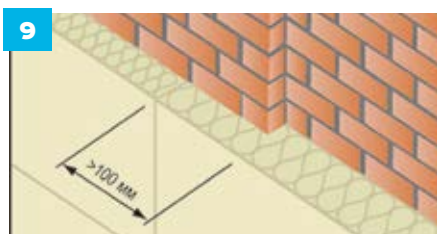

9 Стыки между плитами нельзя располагать в местах трещин основания, на границе двух разнородных материалов основания и там, где толщина плиты меняется из-за разницы толщины в конструкции. Перекрытие таких мест должно составлять не менее 100 мм.



10 При необходимости поверхность пенополистирольного утеплителя отшлифовать наждачной бумагой. Если в течение выдержки между приклеиванием и дальнейшей обработкой поверхность плит загрязнилась, ее следует отшлифовать. Швы между плитами от 2 мм зачеканить полосками того же утеплителя, подрезать и зашкурить.

Инструкция по монтажу WEBER.THERM

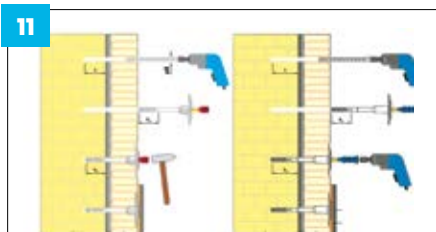

11 После высыхания клея (обычно не ранее чем через 24 ч. после приклеивания) установить дюбели так, чтобы изоляционный материал не смещался и не нарушалась его равномерность.

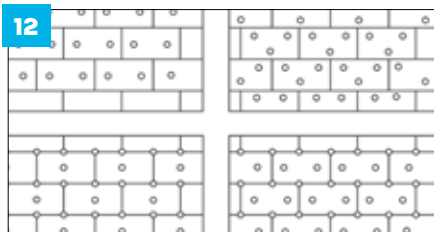

12 Количество дюбелей и схема дюбелирования рассчитывается на единицу поверхности (краевая зона) количество дюбелей следует увеличить на 2 штуки.

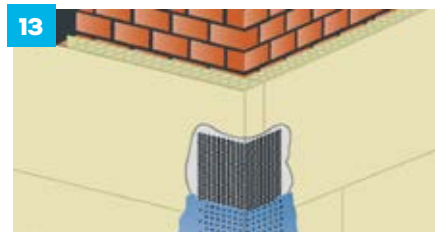

13 Все углы рекомендуется армировать угловым профилем с сеткой, утопив его в нанесенный слой клеевого раствора.



14 Углы оконных и дверных проемов армировать размещенными по диагонали полосками стекловолоконной сетки размером 200x300 мм, которые утапливаются в ранее нанесенный слой клеевого раствора. Дополнительно армировать внешние углы откосов.



15 На поверхность утеплителя нанести раствор weber.therm S100. В него утопить армирующую стекловолоконную сетку (рулон разворачивать сверху вниз) и одновременно вдавливать гладилкой из нержавеющей стали от центра к краям на глубину примерно 1/3 от толщины слоя раствора.

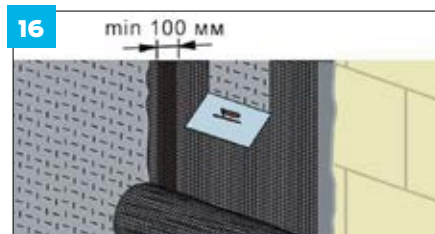

16 Полотна стекловолоконной сетки укладывать с перехлестом >100 мм. В местах стыка изоляционных материалов разного типа желательно наложить второй слой сетки с перехлестом удвоенного армирования не менее 150 мм на каждой стороне.



17 Поверхность армированного слоя не должна иметь неровностей и наплывов, которые впоследствии могли бы проявиться в декоративном слое или сделали бы невозможным его правильное нанесение.



18 Грунтование производится после высыхания армированного слоя, но не ранее чем через 3–5 дней.



19 Грунтовку weber.prim Uni наносить валиком или малярной кистью.



20 Декоративную штукатурку наносить после высыхания грунтовки в зависимости от погодных условий, но не ранее чем через 12–24 ч.



21 Фактуру создать путем затирки пластиковой теркой сразу после нанесения, не допуская обветривания поверхности.

Типовые решения фасадных теплоизоляционных систем

Утепление цоколя здания

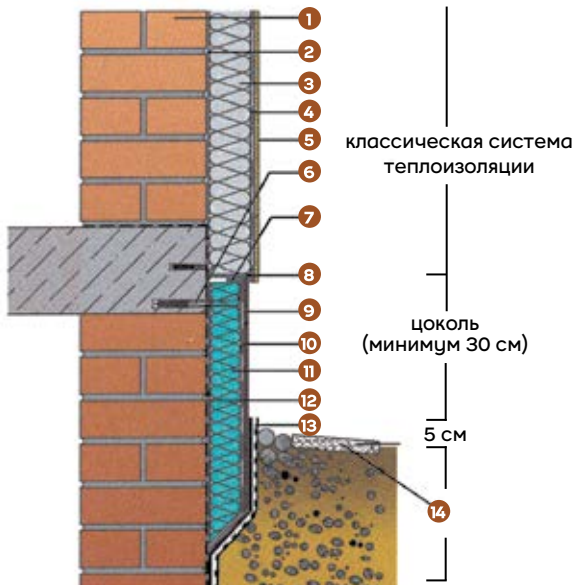

1. Основание
2. Клей
3. Теплоизоляция
4. Армированный слой
5. Декоративная штукатурка
6. Дюбель
7. Цокольный профиль с капельником
8. Герметик
9. Декоративная штукатурка (weber.pas marmolit)
10. Армированный слой
11. Теплоизоляция (экструдированный пенополистирол)
12. Гидроизоляция weber.tec 824
13. weber.tec Superflex 10
14. Отмостка

Примыкание системы к окну

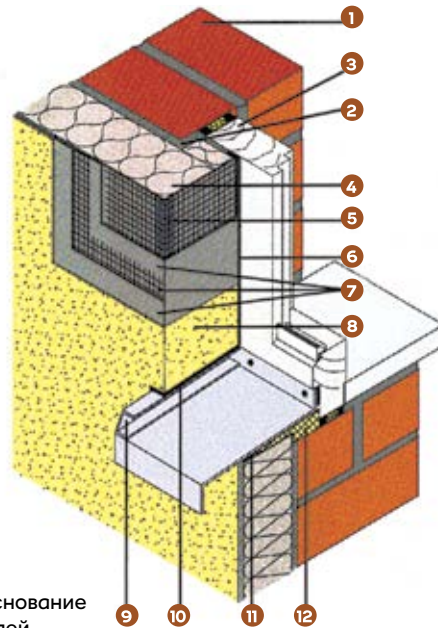

1. Основание
2. Клей
3. Оконная рама
4. Теплоизоляция
5. Угловой профиль с сеткой
6. Оконный профиль примыкания
7. Армированный слой (клей+сетка)
8. Декоративная штукатурка
9. Подоконный отлив с U-профилем
10. Саморасширяющаяся лента
11. Подоконный профиль примыкания
12. Теплоизоляция

Примыкание системы к окну (вид сверху)

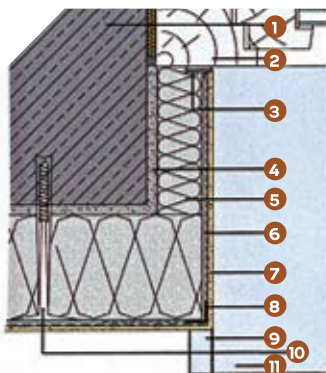

1. Основание
2. Оконная рама
3. Оконный профиль примыкания
4. Клей
5. Теплоизоляция
6. Армированный слой
7. Декоративная штукатурка
8. Угловой профиль с сеткой
9. U-образный профиль
10. Тарельчатый дюбель
11. Подоконный отлив

Примыкание системы к рольставням

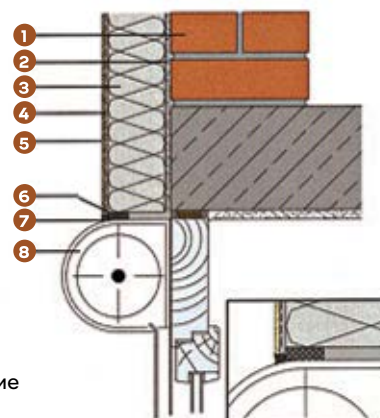

1. Основание
2. Клей
3. Теплоизоляция
4. Армированный слой
5. Декоративная штукатурка
6. Саморасширяющаяся лента
7. Фасадный герметик или профиль примыкания
8. Рольставня

Типовые решения фасадных теплоизоляционных систем

Примыкание системы к кровле (снизу)

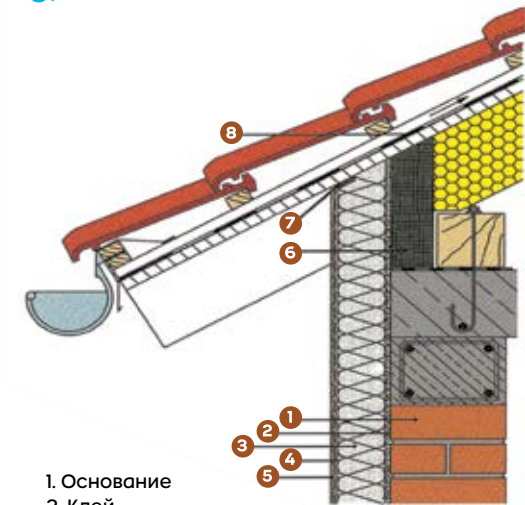

1. Основание
2. Клей
3. Теплоизоляция
4. Армированный слой
5. Декоративная штукатурка
6. Теплоизоляция
7. Саморасширяющаяся лента
8. Пароизоляция

Примыкание системы к кровле (сверху)

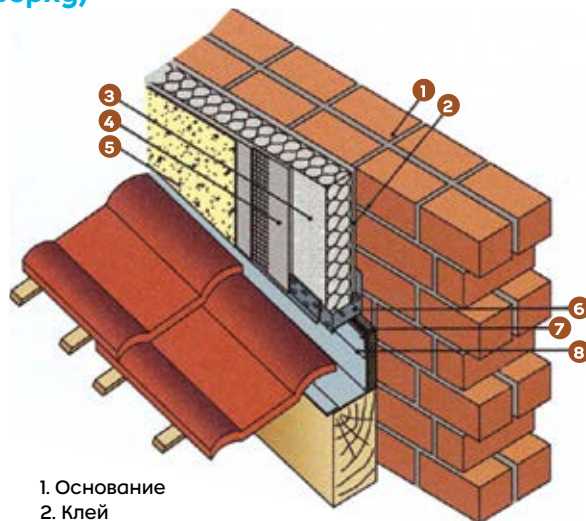

1. Основание
2. Клей
3. Теплоизоляция
4. Армированный слой
5. Декоративная штукатурка
6. Цокольный профиль с капельником
7. Саморасширяющаяся лента или фасадный герметик
8. Элемент кровли

Утепление балкона

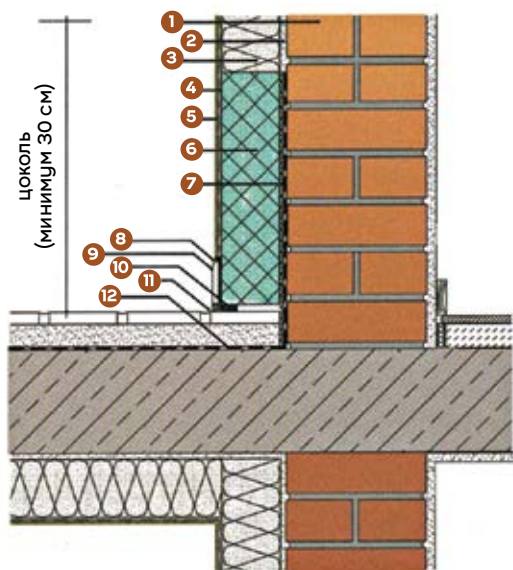

1. Основание
2. Клей
3. Теплоизоляция
4. Армированный слой
5. Декоративная штукатурка
6. Экструдированный пенополистирол
7. Гидроизоляция
8. Цокольный профиль
9. Профиль примыкания
10. Саморасширяющаяся лента
11. Фасадный герметик
12. Гидроизоляция (webertec 824)

Начало монтажа системы

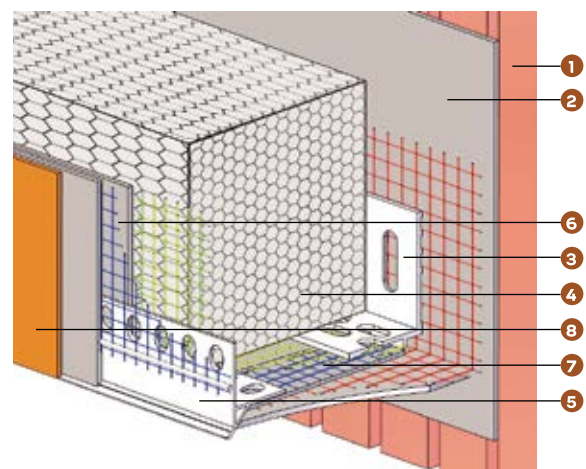

1. Основание
2. Клей
3. Составной цокольный профиль
4. Теплоизоляция
5. Профиль-капельник
6. Армированный слой
7. Клей
8. Декоративная штукатурка

Основные узлы системы фасадной теплоизоляции

Примыкание системы теплоизоляции к окну

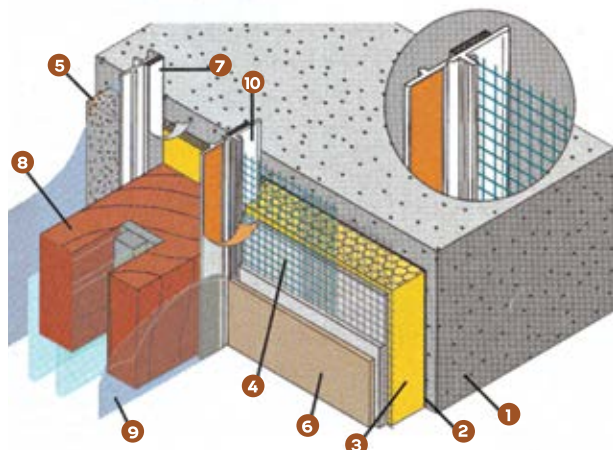

1. Стена
2. Клей
3. Теплоизоляция
4. Армированный слой
5. Внутренняя штукатурка
6. Декоративная фасадная штукатурка
7. Оконный ПВХ-профиль примыкания
8. Оконная рама
9. Защитная оконная пленка
10. Оконный ПВХ-профиль с сеткой

Примыкание системы к окну (без утепления)

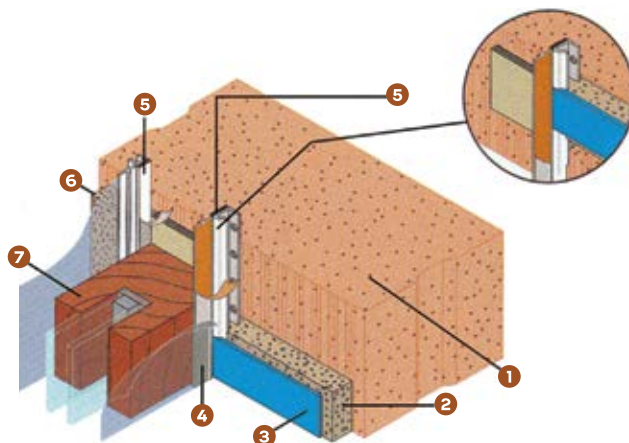

1. Основание
2. Фасадная цементная штукатурка
3. Декоративная штукатурка
4. Оконный ПВХ-профиль
5. Внутренний оконный ПВХ-профиль
6. Внутренняя штукатурка
7. Оконная рама

Примыкание системы, облицованной плиткой, к окну

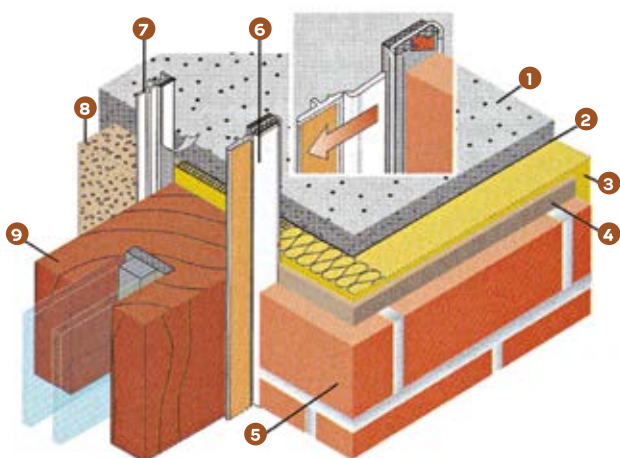

1. Стена
2. Клей
3. Теплоизоляция
4. Армированный слой (клей+сетка)
5. Фасадная облицовочная плитка
6. Оконный ПВХ-профиль примыкания
7. Оконный ПВХ-профиль примыкания
8. Внутренняя штукатурка
9. Оконная рама

Основные узлы системы фасадной теплоизоляции

Оформление углов системы с профилем-капельником

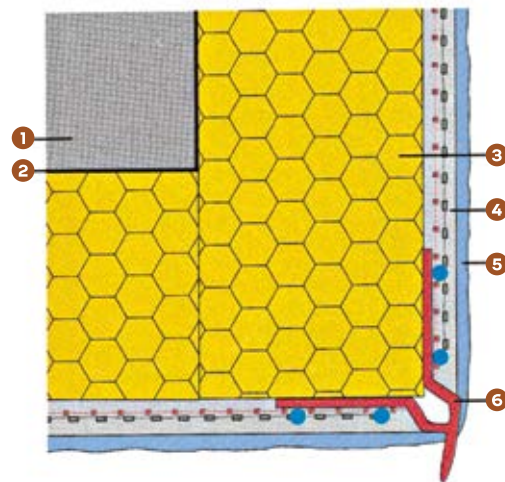
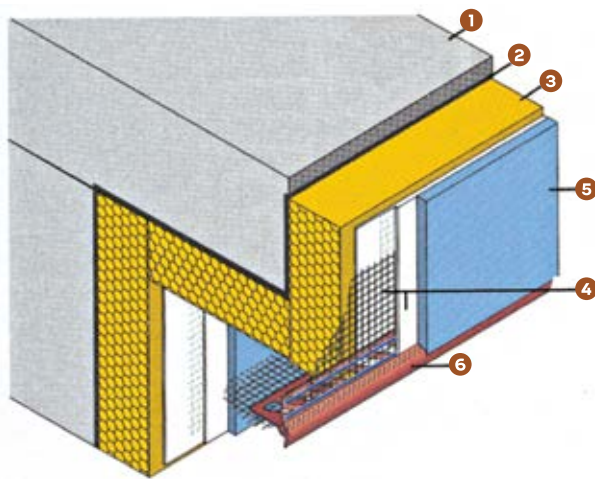

1. Основание
2. Клей
3. Теплоизоляция
4. Армированный слой
5. Декоративная штукатурка
6. Угловой профиль-капельник

Деформационный Е-профиль

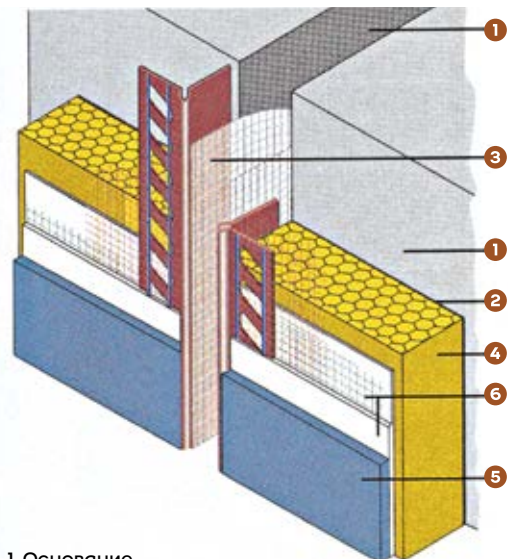

1. Основание
2. Клей
3. Деформационный Е-профиль
4. Теплоизоляция
5. Декоративная штукатурка
6. Армированный слой (клей+сетка)

Деформационный V-профиль

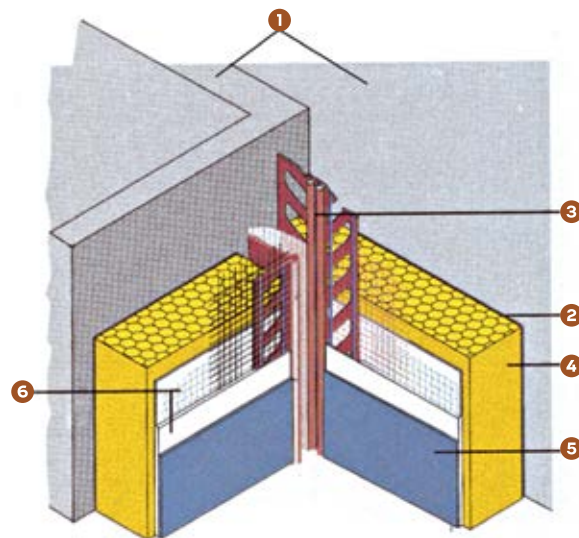

1. Основание
2. Клей
3. Деформационный V-профиль
4. Теплоизоляция
5. Декоративная штукатурка
6. Армированный слой (клей+сетка)

Монтаж клинкерной плитки на фасад

Рекомендации по устройству клинкерной облицовки на поверхности фасадной теплоизоляции штукатурного типа

1. Максимальный вес клинкерной плитки, приклеиваемой на поверхность фасадной системы теплоизоляции, без механической анкеровки должен составлять не более 28 кг/м².
2. Максимальная высота клинкерной облицовки фасада без механического крепления – на зданиях до 3 этажей (но не более 16 м).
3. Ширина межплиточных швов должна быть не менее 8–10 мм.
4. Швы должны быть заполнены не ранее чем через 48 ч. после окончания облицовочных работ, но не позднее чем через месяц.
5. Облицовку следует фиксировать, используя метод двойной обмазки (клей наносится и на основание, и на обратную сторону плитки), т.е. должна быть 100%-ная контактная зона.
6. Над отстойкой, вокруг окон, вывода проводки электрооборудования и в местах примыкания плитки к ступеням лестниц следует оставлять зазор не менее 7 мм. После укладки плитки зазор нужно тщательно вычистить, высушить и заполнить эластичным атмосферостойким фасадным герметиком.
7. Монтаж тарельчатых дюбелей рекомендуется выполнять сквозь сетку.
8. Рекомендуется использовать антивандальную упрочненную панцирную фасадную сетку (например, weber.therm 2600) или два слоя рядовой сетки (например, weber.therm R131).

Примыкание системы к окну (сверху)

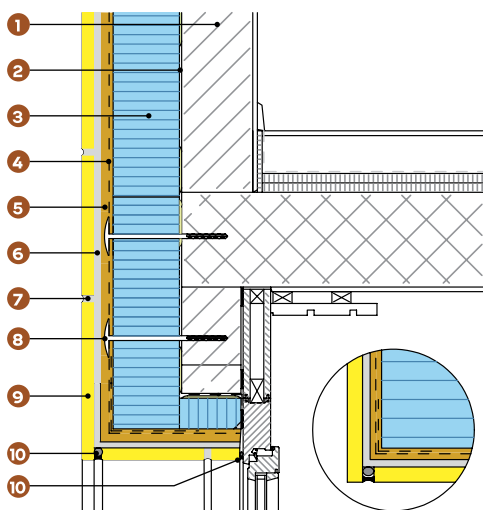

1. Основание
2. Армирующе-клеевая смесь weber.therm S100
3. Теплоизоляция (ПСБ-С 25Ф или МВ)
4. Сетка фасадная 2600 или R131 (2 слоя)
5. Армирующе-клеевая смесь weber.therm S100
6. Клеевая смесь weber.vetonit ultra fix
7. Затирка для швов weber.vetonit DECO
8. Завинчивающийся фасадный дюбель
9. Клинкерная плитка
10. Герметик полиуретановый

Примыкание системы к окну (вид снизу)

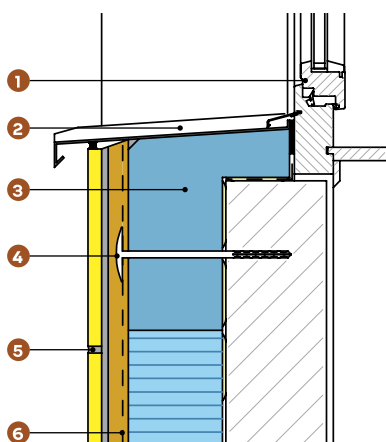

1. Оконная рама
2. Подоконный отлив
3. Теплоизоляция
4. Завинчивающийся фасадный дюбель
5. Затирка для швов weber.vetonit PROF
6. Сетка фасадная 2600 или R131 (2 слоя)

Монтаж клинкерной плитки на фасад

Выполнение монтажа на открытом балконе (вариант 1)

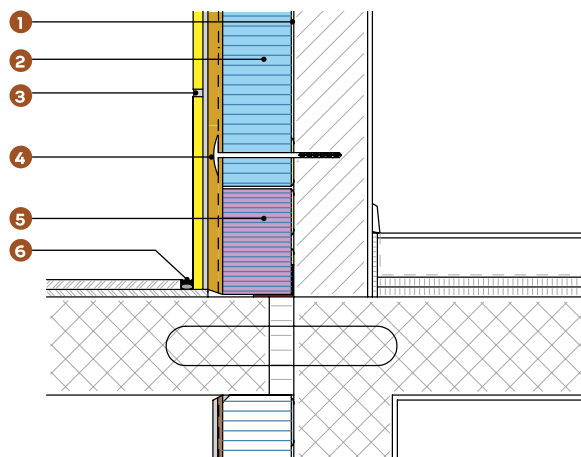

1. Армировочно-клеевая смесь weber.therm S100
2. Теплоизоляция
3. Армировочно-клеевая смесь weber.therm S100
4. Завинчивающийся фасадный дюбель
5. Экструзионный пенополистирол
6. Герметик полиуретановый

Выполнение монтажа на открытом балконе (вариант 2)

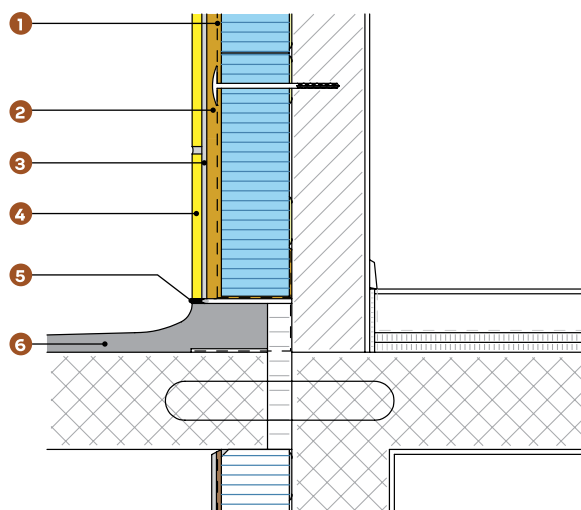

1. Сетка фасадная 2600 или R131 (2 слоя)
2. Армировочно-клеевая смесь weber.therm S100
3. Клеевая смесь weber.vetonit ultra fix
4. Клинкерная плитка
5. Герметик полиуретановый
6. Отмостка weber.vetonit 5700

Выполнение монтажа на цокольной части здания

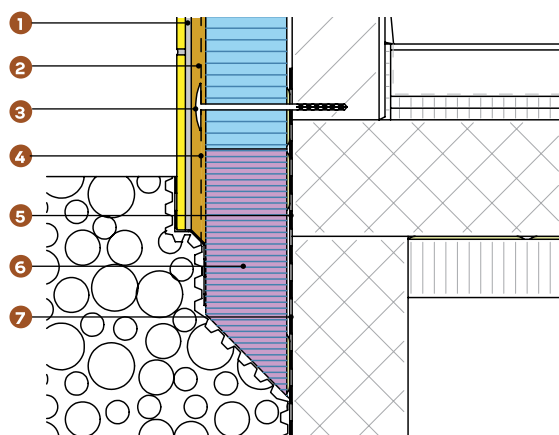

1. Клеевая смесь weber.vetonit ultra fix
2. Армировочно-клеевая смесь weber.therm S100
3. Тарельчатый завинчивающийся дюбель
4. Сетка фасадная (2600 или 2 слоя R131)
5. Армировочно-клеевая смесь weber.therm S100
6. Пенополистирол экструзионный
7. Битумно-полимерная гидроизоляция weber.tec superflex 10

Типовые схемы дюбелирования

Как правильно закрепить теплоизоляцию

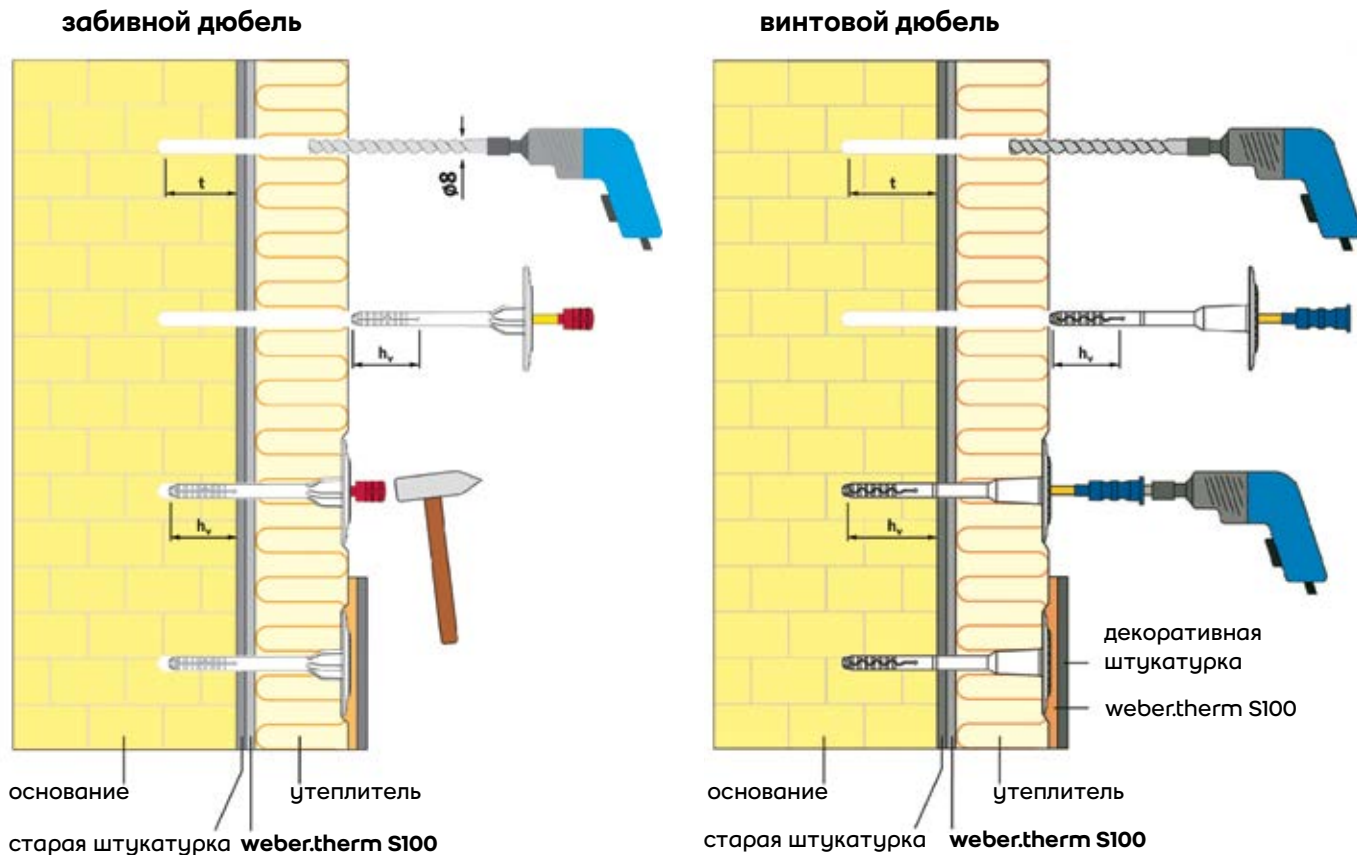

Схемы дюбелирования

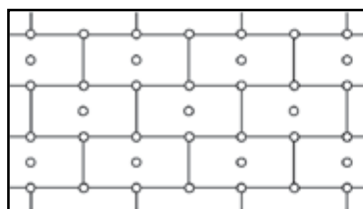

6 шт/м²

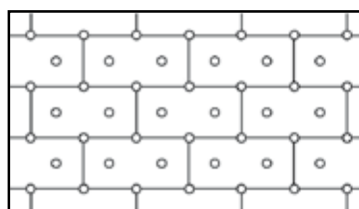

8 шт/м²

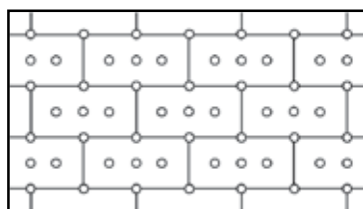

10 шт/м²

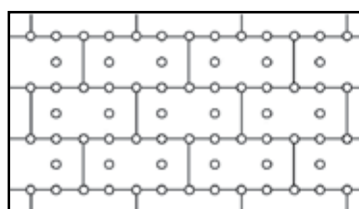

12 шт/м²

При несплошном приклеивании дюбель должен проходить через слой клеевого состава.

Выбор длины дюбеля

Выбор длины дюбелей в зависимости от толщины утеплителя и вида основания

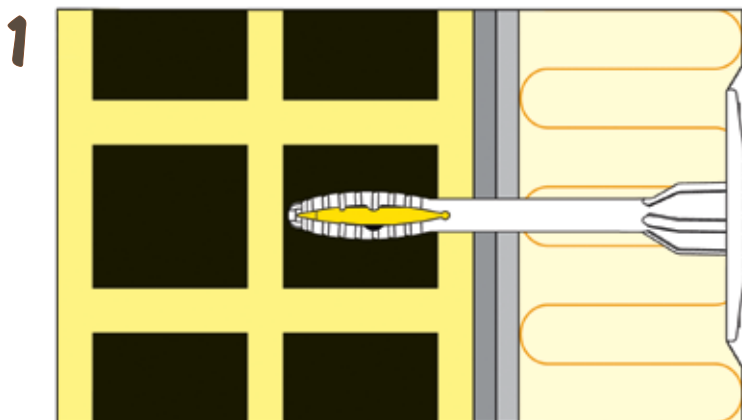

✗
неправильно

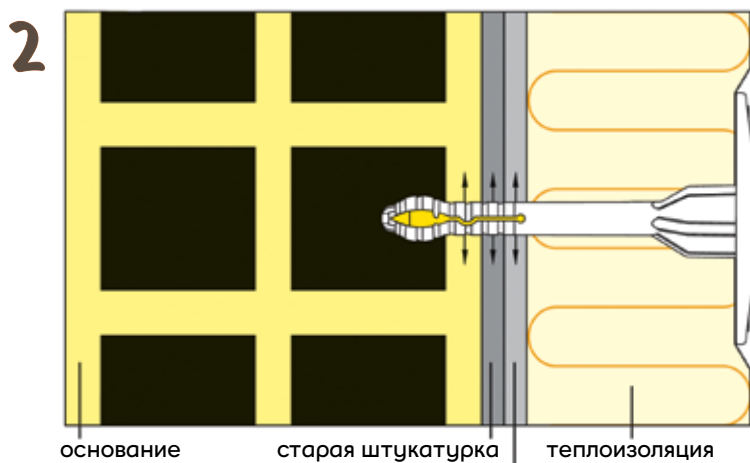

✓
правильно

основание старая штукатурка теплоизоляция

weber.therm S100

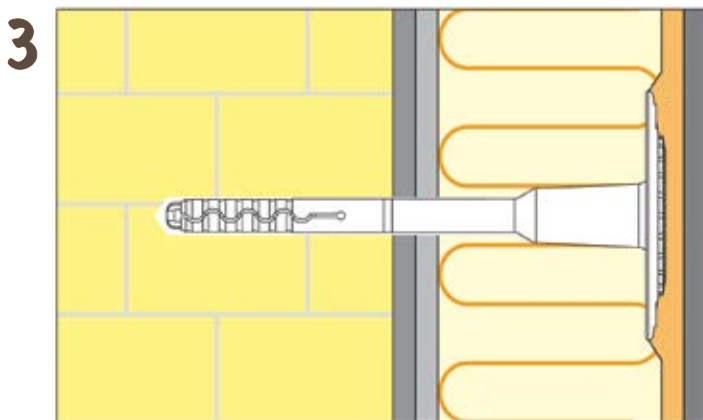





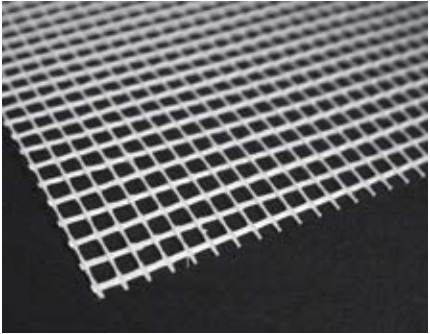
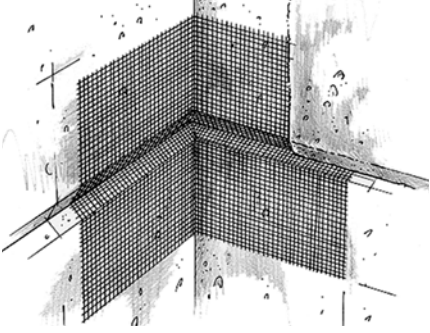
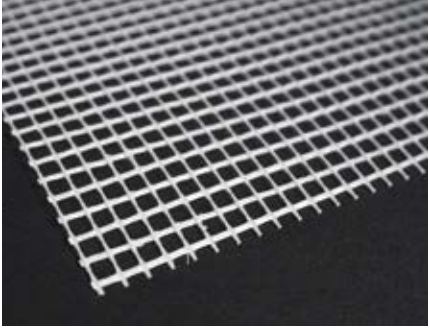
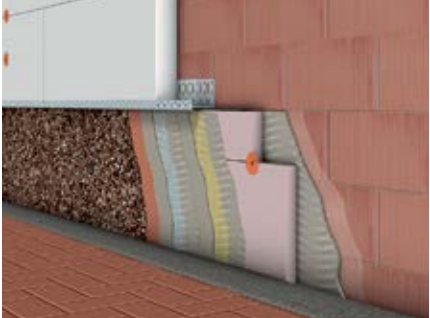
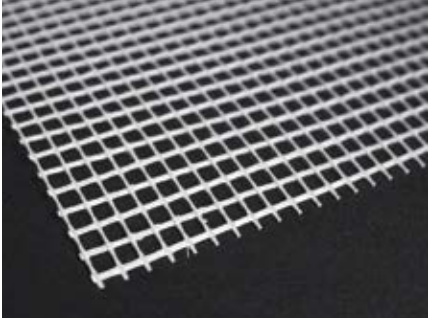

Комплектующие для тонкослойной системы

Фасадные стеклосетки с щелочестойкой пропиткой

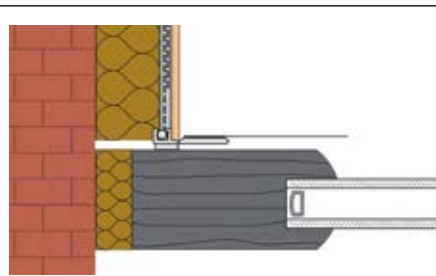
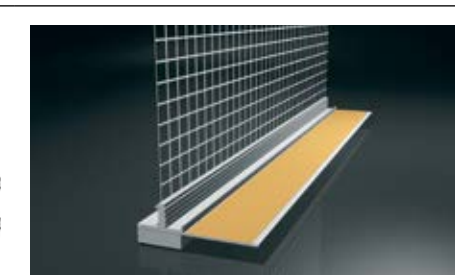
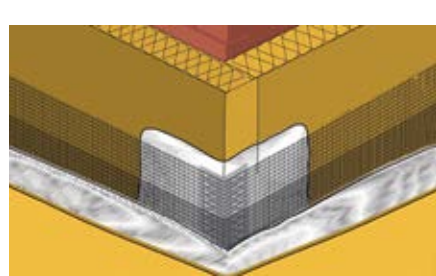
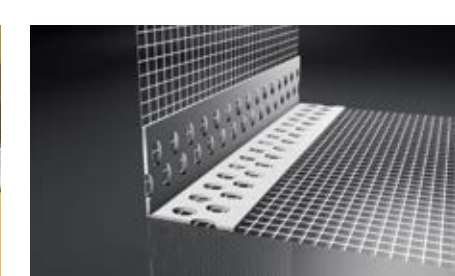
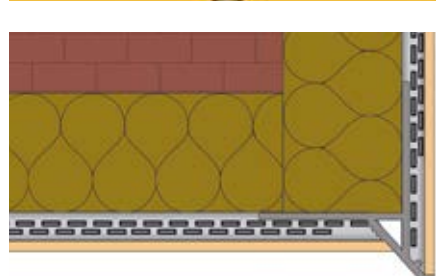
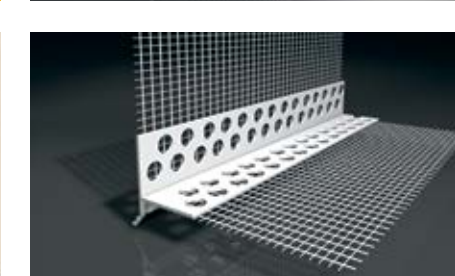
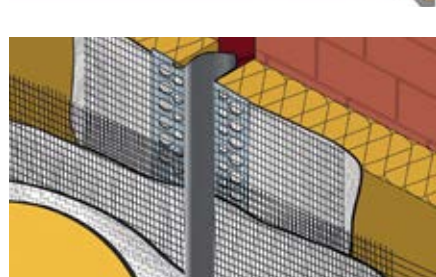
Место расположения	Внешний вид	Описание
		R131 – стеклосетка для армирования базового штукатурного слоя в системах фасадной теплоизоляции WEBER.THERM, WEBER.THERM MIN, WEBER.THERM COMFORT (длина – 50 м, ширина – 1,1 м, размер ячеек сетки – 3,5x3,8 мм).
		R61 – стеклосетка для армирования базового штукатурного слоя на поверхности архитектурных декоративных элементов (длина – 50 м, ширина – 1 м, размер ячеек сетки – 2,5x2,5 мм).
		R 275 – стеклосетка для армирования базового штукатурного слоя, когда требуется усиленное (антивандальное) исполнение, например, на цокольной части здания.

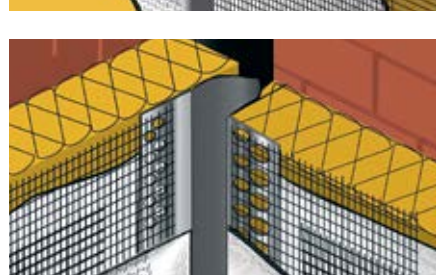
Комплектующие для тонкослойной системы

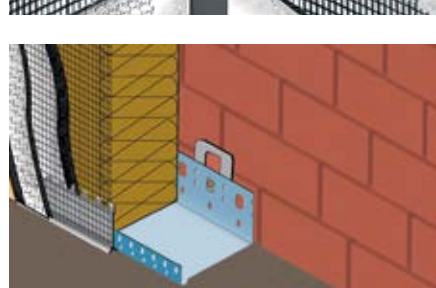
Профили

Место расположения	Внешний вид	Описание
		<p>Оконный профиль примыкания с сеткой предназначен для герметизации в месте контакта системы фасадной теплоизоляции с оконной рамой (длина – 2,4 м, ширина – 6,9 мм).</p>
		<p>Угловой профиль с ПВХ-сеткой предназначен для усиления и выравнивания внешних углов в базовом штукатурном слое систем фасадной теплоизоляции (длина – 2,5 м, размеры сеток – 10x15 или 8x12 см).</p>
		<p>Профиль-капельник предназначен для удаления стекающей воды с поверхности системы фасадной теплоизоляции (длина – 2,5 м).</p>
		<p>Деформационный профиль (тип E), предназначен для устройства системы фасадной теплоизоляции в местах нарезки температурных деформационных швов (длина – 2,5 м).</p>
		<p>Деформационный профиль (тип V) предназначен для устройства системы фасадной теплоизоляции в местах нарезки температурных деформационных швов в угловых зонах (длина – 2,5 м).</p>
		<p>Цокольный алюминиевый профиль предназначен для устройства системы фасадной теплоизоляции.</p>

Комплектующие для WEBER.THERM MONOROC

weber.therm MERK

- крепежный комплект, состоящий из скобы, блокировочного элемента и шпильки, предназначенный для монтажа теплоизоляции толщиной 50–160 мм в системе фасадной теплоизоляции WEBER.THERM MONOROC
- расход 4–6 шт/м²
- в упаковке 100 комплектов



weber MERK EE

- крепежный комплект, состоящий из скобы, блокировочного элемента и шпильки, предназначенный для монтажа теплоизоляции (в два слоя) толщиной 160–260 мм в системе фасадной теплоизоляции WEBER.THERM MONOROC
- расход 6 шт/м²
- в упаковке 100 комплектов



Подвижный крюк для монтажа теплоизоляции в системе WEBER.THERM MONOROC

Маятниковый рычаг weber.therm и MERK weber.therm EE

Наименование деталей, марка	Длина, мм	Толщина теплоизоляции, мм
КН 50/61	61	50
КН 60/75	75	60
КН 70/89	89	70
КН 80/103	103	80
КН 90/117	117	90
КН 100/131	131	100
КН 110/145	145	110
КН 120/159	159	120
КН 130/173	173	130
КН 140/188	188	140
КН 150/202	202	150
КН 160/216	216	160



Комплектующие для WEBER.THERM MONOROC

weber.therm steelnet

- сетка стальная сварная горячеоцинкованная, толщина проволоки 1 мм, размер ячеек в продольном и поперечном направлении 19 мм, толщина цинкового покрытия 35 мкм
- рулон 25 м²



weber RVK 5/6, weber RVK 10/6

- крепежный элемент для монтажа сетки в системе оштукатуривания фасадов WEBER UNITOP
- расход 4–7 шт/м²
- в упаковке 500 шт.

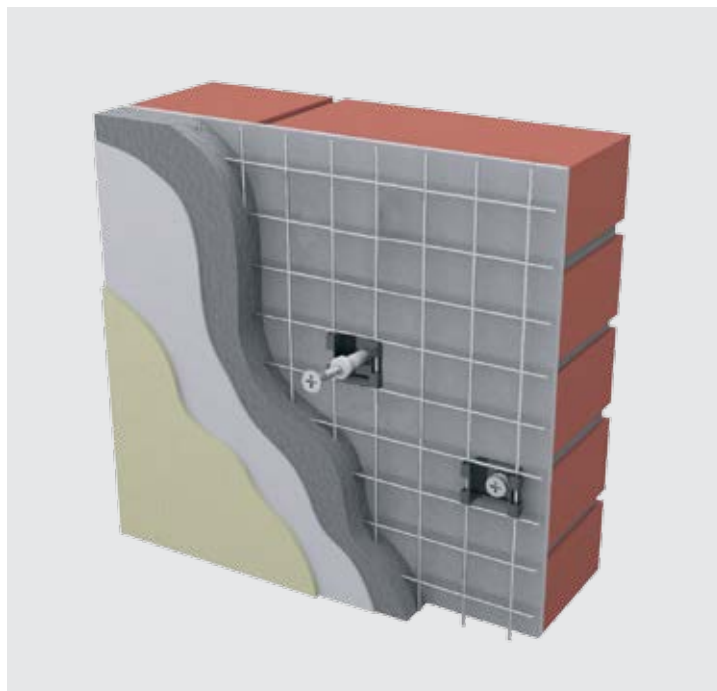

Ассортимент продукции

Армировочные и клеевые смеси для монтажа теплоизоляции и создания базового штукатурного слоя



weber.therm teplofacade

Штукатурно-клеевая смесь для монтажа теплоизоляции и создания базового штукатурного слоя на зданиях не выше 3 этажей

- хорошая фиксирующая способность
- адгезия к бетону не менее 0,7 МПа
- паропроницаемая
- соответствует ГОСТ 54359-2011

Узнать больше о weber.therm teplofacade на стр. 198.



weber.therm S100, weber.therm S100 winter*

ХИТ

Смесь для монтажа теплоизоляции и создания базового штукатурного слоя

- для систем теплоизоляции фасадов
- паропроницаемая
- хорошая фиксирующая способность
- адгезия к бетону не менее 1,1 МПа
- морозостойкость не менее 100 циклов
- соответствует ГОСТ 54359-2011

*Для работ в зимних условиях (до -10 °С).

Узнать больше о weber.therm S100 на стр. 194.



weber.therm A100

Штукатурно-клеевая смесь для монтажа теплоизоляции и создания базового штукатурного слоя

- для систем теплоизоляции фасадов
- увеличенное открытое время
- морозостойкость не менее 100 циклов
- соответствует ГОСТ 54359-2011

Узнать больше о weber.therm A100 на стр. 195.

Смеси для монтажа теплоизоляции



weber.therm EPS

Клей для монтажа пенополистирола

- для системы WEBER.THERM
- хорошая фиксирующая способность
- адгезия к бетону не менее 0,65 МПа
- морозостойкость не менее 75 циклов
- соответствует ГОСТ 54359-2011

Узнать больше о weber.therm EPS на стр. 196.



weber.therm MW weber.therm MW winter

ХИТ

Клей для монтажа минеральной ваты

- для систем WEBER.THERM COMFORT, WEBER.THERM MIN и WEBER.THERM PRESTIGE
- паропроницаемая
- адгезия к бетону не менее 0,65 МПа
- морозостойкость не менее 75 циклов
- соответствует ГОСТ 54359-2011

*Для работ в зимних условиях (до -10 °С).

Узнать больше о weber.therm MW на стр. 197.

Ассортимент продукции

Штукатурки цементные фасадные



weber.stuk cement, weber.stuk cement winter*

Штукатурка цементная для выравнивания минеральных поверхностей толщиной от 5 до 30 мм

- паропроницаемая
- прочность на сжатие не менее 7 МПа
- морозостойкость не менее 75 циклов

*Для работ в зимних условиях (до -10 °С).

Узнать больше о weber.stuk cement, weber.stuk cement winter на стр. 200.



weber.vetonit 414 Unirender

Штукатурка цементно-известковая с микроволокном для выравнивания слоем от 5 до 30 мм. Применяется в качестве базового и выравнивающего слоя в системах WEBER.THERM MONOROC и WEBER UNITOP

- паропроницаемая
- ручное и машинное нанесение
- прочность на сжатие не менее 5 МПа
- морозостойкость не менее 100 циклов

Узнать больше о weber.vetonit 414 на стр. 202.



weber.stuk 411

Фасадная цементно-известковая штукатурка

- высокая паропроницаемость
- высокая биостойкость
- толщина слоя 5-30 мм
- морозостойкость более 100 циклов
- ручное и механизированное нанесение

Узнать больше о weber.stuk 411 на стр. 203.

Шпаклевки цементные фасадные



weber.rend facade

Шпаклевка высокопрочная цементная для финишного выравнивания минеральных поверхностей в сухих и влажных помещениях слоем от 1 до 4 мм

- цвет – серый
- паропроницаемая
- высокопрочная
- высокоадгезивная
- прочность на сжатие не менее 10 МПа
- морозостойкость не менее 75 циклов

Узнать больше о weber.rend facade на стр. 201.

Ассортимент продукции

Декоративные штукатурки



weber.min

Декоративная минеральная штукатурка под окраску для создания финишного слоя в системах теплоизоляции фасадов Weber

- 3 типа фактур:
 - 1,5 мм – фактура «шуба»
 - 2,0 мм – фактура «шуба»
 - 2,0 мм – фактура «короед»
- паропроницаемая
- морозостойкость не менее 100 циклов
- соответствует ГОСТ 54359-2011

Узнать больше о weber.min на стр. 207.



weber.min winter

Декоративная минеральная штукатурка для создания декоративно-защитного финишного слоя при отрицательной температуре в системах теплоизоляции фасадов Weber

- 3 типа фактур:
 - 1,5 мм – фактура «шуба»
 - 2,0 мм – фактура «шуба»
 - 2,0 мм – фактура «короед»
- паропроницаемая
- морозостойкая

Узнать больше о weber.min winter на стр. 207.



weber.min koroed

Декоративная минеральная штукатурка

- высокая прочность
- белый цвет
- легко наносится
- паропроницаемая

Узнать больше о weber.min koroed на стр. 199.



weber.pas silikon brick

Декоративная силиконовая штукатурка для создания поверхности, имитирующей кирпичную кладку

- размер зерна 0,5 мм
- расход 2,0-2,5 кг/м²
- 6 стандартных цветов
- паропроницаемая
- гидрофобная

Узнать больше о weber.pas silikon brick на стр. 208.

НОВИНКА



weber.pas silikon wood

Декоративная силиконовая штукатурка для создания поверхности, имитирующей фактуру дерева

- размер зерна 0,3 мм
- расход 2,0-2,5 кг/м²
- паропроницаемая
- морозостойкая

Узнать больше о weber.pas silikon wood на стр. 209.

НОВИНКА

Ассортимент продукции

Декоративные штукатурки



weber.pas akrylat

Декоративно-защитная акриловая штукатурка для создания финишного слоя в системе теплоизоляции фасадов WEBER.THERM

- 3 типа фактур
- колеруется в 248 цветов
- высокоэластичная
- морозостойкая

Узнать больше о weber.pas akrylat на стр. 204.



weber.pas silikon

Декоративно-защитная силиконовая штукатурка для создания финишного слоя в системах теплоизоляции фасадов Weber

- 4 фактуры
- колеруется в 218 цветов
- эластичная
- паропроницаемая
- рекомендована к нанесению при сложных погодных условиях
- высокая гидрофобность поверхности
- морозостойкая

Узнать больше о weber.pas silikon на стр. 206.



weber.pas extraClean ХИТ

Декоративно-защитная силикатно-силиконовая штукатурка для создания финишного слоя в системах теплоизоляции фасадов Weber

- 4 фактуры
- колеруется в 218 цветов
- с эффектом самоочистки
- паропроницаемая
- морозостойкая

Узнать больше о weber.pas extraClean на стр. 205.



weber.pas marmolit

Декоративно-защитная мозаичная штукатурка

- 25 цветов
- высокая прочность
- для цоколя и внутренней отделки
- морозостойкая

Узнать больше о weber.pas marmolit на стр. 210.

Фасадные краски



weber.ton micro V

Фасадная силиконовая краска с микрофибриллой для окраски минеральных поверхностей

- колеруется в 218 цветов
- высокая укрывистость
- эластичная
- морозостойкая

Узнать больше о weber.ton micro V на стр. 212.



weber.ton silikat

Фасадная силикатная краска для окраски минеральных поверхностей

- колеруется в 218 цветов
- паропроницаемая
- высокая укрывистость
- атмосферостойкая

Узнать больше о weber.ton silikat на стр. 211.



weber.ton akrylat

Фасадная акриловая краска

- колеруется в 248 цветов
- высокая укрывистость
- высокая стойкость к ультрафиолету
- морозостойкая

Узнать больше о weber.ton akrylat на стр. 213.

weber.therm S100 / weber.therm S100 winter

Штукатурно-клеевая смесь для монтажа теплоизоляции и создания базового штукатурного армированного слоя, в том числе при температуре до -10 °C

ХИТ

Преимущества

- Высокая прочность более 10 МПа
- Морозостойкость 100 циклов
- Паропроницаемость – не менее 0,035 мг/м·ч·Па
- Высокая адгезия



СЕРТИФИЦИРОВАН
ДЛЯ СИСТЕМ
ТЕПЛОИЗОЛЯЦИИ



ДЛЯ ЛЮБОЙ
ТЕПЛОИЗОЛЯЦИИ



ДЛЯ МНОГО-
ЭТАЖНЫХ ДОМОВ



ВЫСОКАЯ
АДГЕЗИЯ

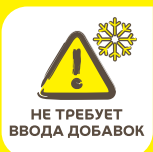

НЕ ТРЕБУЕТ
ВВОДА ДОБАВОК



Упаковка

Бумажный мешок 25 кг.
Поддон 48 мешков/1200 кг.

Хранение

12 месяцев в оригинальной упаковке, на поддоне, в помещении с относительной влажностью не более 60 %.



Назначение

- Для монтажа теплоизоляционных плит и создания базового штукатурного армированного слоя в системах фасадного утепления Weber.
- Для монтажа и создания базового штукатурного армированного слоя при работе со следующими теплоизоляционными плитами: пенополистирол, минеральная вата (каменная и стеклянная), экструдированный пенополистирол, пенополиуретан, пробковая плита и т.д.
- Для тонкослойного выравнивания поверхности (до 8 мм).
- Для нанесения на следующие основания: бетон; кирпичная кладка из керамического, силикатного и клинкерного кирпича; поверхности, выполненные цементными, цементно-известковыми, известково-цементными штукатурками и шпаклевками; поверхности из ячеистого бетона.
- Для работы при отрицательных температурах (weber.therm S100 winter).

Рекомендации по нанесению

- Сильно нагретое основание рекомендуется охладить, смочив водой до матового состояния.
- Рекомендуется производить укрытие лесов на участке выполнения работ при помощи ветрозащитной сетки и полиэтиленовой пленки для защиты от прямого солнечного излучения и возможных атмосферных осадков.



Для работ при отрицательной температуре (до -10 °C):

- Мешок со смесью перед использованием необходимо выдержать в течение суток при температуре выше +0 °C.
- При температуре ниже +5 °C грунтование поверхности не производится, только механическая очистка.
- Во время выполнения работ и в течение 3 сут. после их окончания температура окружающей среды должна быть не ниже -10 °C.



Внимание!

- Запрещается выполнение работ под прямыми солнечными лучами и при сильном ветре. Температура окружающей среды должна быть не ниже +5 и не выше +30 °C.
- В случае появления на поверхности weber.therm S100 winter белесых разводов рекомендуется дать высохнуть поверхности, обработать с помощью грунтовки weber.prim multi (при t не ниже +10 °C) перед следующей операцией.

Технические характеристики

Цвет	серый
Вязущее	цемент
Плотность раствора, кг/м ³	1400–1600
Температура нанесения, °C	weber.therm S100 от +5 до +30 weber.therm S100 winter от -10 до +20
Максимальный размер зерна, мм	0,63
Расход смеси*, кг/м ² , не менее	11–12
Время жизни, ч.	2
Прочность на сжатие через 28 сут., МПа, не менее	10
Прочность на растяжение при изгибе, МПа, не менее	3
Адгезия к бетонному основанию, МПа, не менее	1,1
Морозостойкость, циклов, не менее	100

* Расход определяется ровностью основания, способом нанесения и квалификацией исполнителя работ.

Штукатурно-клеевая смесь для пенополистирола и минеральной ваты, тонкослойного ремонта оштукатуренных поверхностей

Преимущества

- Удобна в работе
- Увеличенное время корректировки
- Морозостойкость



ПАРО-ПРОНИЦАЕМАЯ



ВЫСОКАЯ АДГЕЗИЯ



МОРОЗОСТОЙКИЙ



Упаковка

Бумажный мешок 25 кг.
Поддон 48 мешков/1200 кг.

Хранение

12 месяцев в оригинальной упаковке, на поддоне, в помещении с относительной влажностью не более 60%.



Более подробная информация о продукте: www.vetonitweber

Назначение

- Для монтажа теплоизоляционных плит и создания базового штукатурного армированного слоя в системах фасадного утепления WEBER.
- Для монтажа и создания базового штукатурного армированного слоя при работе со следующими теплоизоляционными плитами: пенополистирол, минеральная вата (каменная и стеклянная), экструдированный пенополистирол, пенополиуретан, пробковая плита и т.д.
- Для тонкослойного оштукатуривания (ремонта) поверхности с армированием фасадной сеткой (толщиной до 10 мм).
- Для нанесения на следующие основания: выдержанный бетон (старше 6 месяцев); поверхности, облицованные фасадной плиткой; кирпичная кладка из керамического, силикатного и клинкерного кирпича; поверхности, выполненные цементными, цементно-известковыми, известково-цементными штукатурками и шпаклевками; поверхности из ячеистого и керамзитобетона.

Рекомендации по нанесению

- Для обеспыливания и укрепления поверхности рекомендуется обработать основание при помощи грунтовки weber.prim multi.



Внимание!

- Применение грунтовки типа «Бетонконтакт» запрещено.

Технические характеристики

Цвет	серый
Вязущее	цемент
Плотность раствора, кг/м ³	1400–1600
Температура нанесения, °C	от +5 до +30
Максимальный размер зерна, мм	0,63
Расход смеси, кг/м ² , не менее	- монтаж теплоизоляции - создание базового слоя
	5-6 5-6
Открытое время, мин.	15
Время жизни, ч.	2
Адгезия к бетонному основанию, МПа, не менее	0,8
Прочность на сжатие через 28 сут., МПа, не менее	7
Предел прочности на растяжение при изгибе, МПа, не менее	3
Морозостойкость, циклов, не менее	100

Клеевая смесь для монтажа пенополистирола

Преимущества

- Для систем фасадного утепления
- Высокая адгезия
- Экономичность



Упаковка

Бумажный мешок 25 кг.
Поддон 48 мешков/1200 кг.

Хранение

12 месяцев в оригинальной упаковке,
на поддоне, в помещении с относительной влажностью не более 60%.



Назначение

- Для монтажа теплоизоляционных плит из пенополистирола и минераловатной теплоизоляции (противопожарные расщепки).
- Приклеивание теплоизоляционных панелей на вертикальные и горизонтальные поверхности, непосредственно на основания: бетон; бетонные блоки; кирпичная кладка; цементные и цементно-известковые штукатурки.

Рекомендации по нанесению

- При температуре окружающей среды выше 25 °С перед нанесением клея основание рекомендуется увлажнить.



Внимание!

- При температуре окружающей среды от -10 до +10 °С и возможных ночных заморозках рекомендуется применять weber.therm S100 winter.
- Не ранее чем через 24 ч. после приклеивания плиты утеплитель дополнительно фиксируется при помощи фасадных дюбелей.

Технические характеристики

Цвет	серый
Расход воды, л/кг	0,18–0,20
Плотность раствора, кг/м ³	1350–1600
Температура нанесения, °С	от +5 до +35
Расход смеси на приклеивание панелей, кг/м ²	5–6
Открытое время, мин.	10
Адгезия к бетонному основанию, МПа, не менее	0,65
Время жизни, ч.	2
Морозостойкость, циклов, не менее	100

weber.therm MW / weber.therm MW winter

Клеевая смесь для монтажа минеральной ваты (weber.therm MW winter при температуре до -10 °C) **ХИТ**

Преимущества

- Высокая адгезия
- Паропроницаемость
- Экономичность



ДЛЯ МОНТАЖА
МИНЕРАЛЬНОЙ
ВАТЫ



СЕРТИФИЦИРОВАН
ДЛЯ СИСТЕМ
ТЕПЛОИЗОЛЯЦИИ



МОРОЗОСТОЙКИЙ



Упаковка

Бумажный мешок 25 кг.
Поддон 48 мешков/1200 кг.

Хранение

12 месяцев в оригинальной упаковке, на поддоне, в помещении с относительной влажностью не более 60 %.



Более подробная информация о продукте: www.vetonitweber

Назначение

- weber.therm MW предназначена для монтажа минераловатных теплоизоляционных плит на основе каменной ваты или стеклянного штапельного волокна (weber.therm MW winter для работ при температуре до -10 °C).
- Приклеивание теплоизоляционных панелей на вертикальные и горизонтальные поверхности, непосредственно на основания: бетон; бетонные блоки; кирпичная кладка; цементные и цементно-известковые штукатурки.

Рекомендации по нанесению

- Сильновпитывающие основания рекомендуется обработать грунтовкой weber.prim multi.
- При температуре окружающей среды выше 25°C перед нанесением клея основание рекомендуется увлажнить до матового состояния.



Внимание!

- Не ранее чем через 24 ч. после приклеивания плиты утеплитель дополнительно фиксируется при помощи фасадных дюбелей.

Технические характеристики

Цвет	серый
Расход воды, л/кг	0,18–0,20
Плотность раствора, кг/м ³	1350–1600
Температура нанесения, °C	weber.therm MW от +5 до +30 weber.therm MW winter от -10 до +20°C
Расход смеси на приклеивание панелей*, кг/м ²	5–6
Открытое время, мин., не менее	10
Время жизни, ч.	2
Адгезия к бетонному основанию, МПа, не менее	0,65
Морозостойкость, циклов, не менее	75

* Расход определяется ровностью основания и квалификацией производителя работ.

Сухая строительная смесь на цементной основе для монтажа теплоизоляции и создания базового штукатурного армированного слоя для работ внутри и снаружи помещений

Преимущества

- Для минеральной ваты и пенополистирола
- Высокая прочность сцепления с основанием
- Высокая ударная прочность



Упаковка

Бумажный мешок 20 кг.
Палета 54 мешка/1080 кг.

Хранение

12 месяцев в закрытой упаковке, при относительной влажности воздуха не более 60 %.



Назначение

- Для монтажа плит из минеральной ваты и пенополистирола, создания базового штукатурного слоя на поверхности минеральной ваты и пенополистирола, тонкослойного ремонта оштукатуренных поверхностей.
- Для применения на фасадах зданий (не выше 3 этажей), закрытых балконах и лоджиях, при внутренней отделке.
- Подходит для нанесения на следующие основания: бетон, железобетон, кирпич (керамический или силикатный), керамзитобетон и ячеистый бетон, поверхности, оштукатуренные при помощи цементных, цементно-известковых штукатурок или шпаклевок.

Рекомендации по нанесению

- Для обеспыливания и укрепления поверхности рекомендуется обработать основание при помощи грунтовки (weber.prim multi или weber.prim facade).
- Добавление воды в готовый раствор недопустимо.



Внимание!

- Применение грунтовки типа «Бетонконтакт» запрещено.
- Запрещено использовать воду с температурой выше +35 °С.

Технические характеристики

Цвет	серый
Вяжущее	цемент
Расход воды, л/кг	- приклеивание теплоизоляции - создание базового слоя
Плотность раствора, кг/м ³	1400–1600
Температура нанесения, °С	от +5 до +30
Максимальный размер зерна, мм	0,63
Расход смеси, кг/м ² , не менее	- монтаж теплоизоляции - создание базового слоя
Открытое время, мин.	10
Время жизни, ч.	2
Адгезия к бетонному основанию, МПа, не менее	0,7
Прочность на сжатие через 28 сут., МПа, не менее	7
Предел прочности на растяжение при изгибе, МПа, не менее	2
Морозостойкость, циклов, не менее	100

Более подробная информация о продукте: www.vetonit.weber

weber.min koroed

Штукатурная смесь для создания декоративно-защитного слоя на поверхности систем фасадного утепления, фасадов зданий и для внутренней отделки стен

Преимущества

- Долговечность
- Морозостойкость
- Паропроницаемость



ВАНДАЛО-СТОЙКАЯ

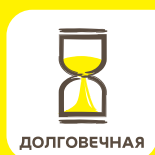

ДОЛГОВЕЧНАЯ



МОРОЗОСТОЙКИЙ



Упаковка

Бумажный мешок 20 кг.
Палета 54 мешка/1080 кг.

Хранение

12 месяцев в заводской упаковке в помещении с относительной влажностью воздуха не более 60 %.



Более подробная информация о продукте: www.vetonitweber

Назначение

- Для декоративно-защитной отделки базовых штукатурных слоев систем фасадного утепления WEBER.THERM, WEBER.THERM MIN, WEBER.THERM COMFORT, WEBER.THERM MONOROC.
- Для декоративной отделки поверхностей внутри и снаружи помещений.
- Для нанесения на следующие основания: бетон; базовые штукатурные слои систем фасадного утепления; поверхности, выполненные цементными, цементно-известковыми, известково-цементными штукатурками и шпаклевками.

Рекомендации по нанесению

- Основания не должны подвергаться усадке или деформации. Неровности (≥ 2 мм/м) необходимо выровнять с помощью подходящего материала (например, weber.stuk cement, weber.vetonit 414 или weber.rend facade)
- Поверхность необходимо грунтовать за 12–24 ч. до нанесения штукатурки с помощью weber.prim Uni.



Внимание!

К окраске поверхности можно приступать не ранее чем через 5 сут. после нанесения материала (при среднесуточной температуре выше +5 °С).

Технические характеристики

Цвет	белый
Вяжущее	минеральное
Расход воды, л/кг	0,19–0,21
Плотность раствора, кг/м ³	1400–1600
Температура нанесения, °С	от +5 до +30
Максимальный размер зерна, не более, мм	2
Расход смеси, кг/м ²	2,0–2,4
Время жизни раствора, ч., не менее	1
Адгезия к бетонному основанию, МПа, не менее	0,35
Прочность на сжатие через 28 сут., МПа, не менее	5
Предел прочности на растяжение при изгибе, МПа, не менее	2
Морозостойкость, циклов, не менее	100

Фасадная цементная штукатурка

Преимущества

- Высокая пластичность
- Морозостойкость
- Паропроницаемость



Упаковка

Бумажный мешок 25 кг.
Палета 48 мешков/1200 кг.

Хранение

12 месяцев с даты производства, при условии хранения в заводской упаковке на поддоне в сухом помещении.



Назначение

- Для предварительного выравнивания стен и потолков перед шпаклеванием, декоративной отделкой и окраской.
- Для выравнивания внутренних и наружных стен из бетона, железобетона, стен из кирпичей (керамических, силикатных, клинкерных), поверхностей, выровненных цементными/цементно-известковыми штукатурками или шпаклевками.
- Для косметического ремонта дефектов и повреждений бетонных или оштукатуренных поверхностей при строительстве зданий и сооружений всех типов.
- Для оштукатуривания по металлической сетке.

Рекомендации по нанесению

- Необходимо выполнять деформационные швы в слое штукатурки каждые 12–15 м, прорезая весь штукатурный слой до основания. Швы заполняют эластичным материалом для заделки швов.



Внимание!

- Запрещено использовать грунтовки типа «Бетонконтакт».

Технические характеристики

Цвет	серый
Вяжущее	цемент
Расход воды, л/кг	0,18–0,20
Плотность раствора, кг/м³	1400–1600
Насыпная плотность, г/см³	1,4±0,1
Температура нанесения, °С*	от +5 до +25
Максимальный размер зерна, мм	0,63
Расход смеси, кг/м²/мм	1,4–1,5
Время жизни, ч.	2
Прочность на сжатие через 28 сут., МПа, не менее	5
Прочность на сжатие при изгибе через 28 сут., МПа, не менее	2
Адгезия к бетонному основанию, МПа, не менее	0,4
Морозостойкость, циклы, не менее	100

* Для работ при температуре от -10 до +5 °С необходимо использовать weber.stuk cement winter.

Цементная фасадная шпаклевка

Преимущества

- Для внутренних и наружных работ
- Высокая адгезия
- Водо- и морозостойкость



Упаковка

Бумажный мешок 20 кг.
Палета 54 мешка/1080 кг.

Хранение

12 месяцев в заводской упаковке
в помещении с относительной
влажностью воздуха не более 60 %.



Более подробная информация о продукте: www.vetonitweber

Назначение

- Финишное выравнивание поверхности перед окраской.
- Косметический ремонт бетона и оштукатуренных поверхностей.
- Нанесение на оштукатуренные поверхности.

Рекомендации по нанесению

- Пористые основания необходимо предварительно обработать грунтовкой weber.prim multi или weber.prim in (перед этим разбавив 1:4 с чистой водой).



Внимание!

- Во время высыхания шпаклевка должна быть защищена от высоких температур, прямых солнечных лучей и ветра.
- При нанесении шпаклевки в первый раз или при изменении условий окружающей среды желательно на небольшом участке проверить и установить оптимальную пропорцию воды и смеси, а затем очень точно придерживаться ее.
- Если на основании имеются деформационные швы, то при нанесении смеси необходимо также делать деформационные швы, повторяя их геометрию и заполняя полиуретановым герметиком.

Технические характеристики

Цвет	серый
Вязущее	цемент
Максимальная фракция, мм	0,3
Температура нанесения, °C	от +5 до +25
Расход смеси, кг/м ² /мм	1,4
Расход воды, л/кг	0,29–0,31
Время жизни, ч.	2
Время высыхания, ч.	3
Прочность на сжатие через 28 сут., МПа, не менее	10
Адгезия, МПа, не менее	0,4
Морозостойкость, циклы, не менее	100

Цементно-известковая штукатурка, усиленная волокном для ремонтных работ и нового строительства

Преимущества

- Высокая паропроницаемость
- Усиление микроволокном
- Ручное/машинное нанесение



Упаковка

Бумажный мешок 25 кг.
Палета 48 мешков/1200 кг.

Хранение

12 месяцев при условии хранения в заводской упаковке в сухом помещении.



Назначение

- Для оштукатуривания поверхности слоем толщиной от 5 до 30 мм (локальные неровности – 50 мм).
- В качестве базового и выравнивающего слоя в системе фасадного утепления на гибких связях с толстым наружным штукатурным слоем weber.therm monogot.
- Для оштукатуривания по оцинкованной металлической сетке на сложных основаниях (система WEBER UNITOP), таких как: легкий бетон, ячеистый бетон, старая штукатурка и т.д.
- Для оштукатуривания по следующим основаниям: бетон, керамзитобетонные и газобетонные блоки, силикатный и керамический кирпич, поверхности, оштукатуренные цементными, цементно-известковыми штукатурками.

Рекомендации по нанесению

- Перед нанесением weber.vetonit 414 основание рекомендуется увлажнить до такой степени, чтобы оно сохранило возможность впитывания воды. Основание необходимо защитить от дождевой и стекающей воды.
- Во время выполнения работ и в течение 2 сут. после их окончания температура окружающей среды должна быть не ниже + 5 °С.

Технические характеристики

Цвет	серый
Вяжущее	цемент, известь
Расход воды, л/кг	0,19–0,21
Плотность раствора, кг/м ³	1500–1700
Температура нанесения, °С	от +5 до +35
Расход смеси, кг/м ² /мм	1,4
Время жизни, ч.	3
Адгезия к бетонному основанию, МПа, не менее	0,4
Прочность на сжатие через 28 сут., МПа, не менее	5
Прочность на сжатие при изгибе через 28 сут., МПа, не менее	2
Морозостойкость, циклы, не менее	100

Цементно-известковая фасадная штукатурка

Преимущества

- Высокая паропроницаемость
- Стойкость к образованию плесени/грибка
- Морозостойкость



Упаковка

Бумажный мешок 30 кг.
Палета 42 мешка / 1260 кг.

Хранение

12 месяцев в закрытой заводской упаковке, при относительной влажности воздуха около 60%.



Более подробная информация о продукте: www.weber-vetonit.ru

Назначение

- Для выравнивания стен внутри и снаружи помещений, в том числе фасадов зданий, слоем от 5 до 30 мм.
- Для нанесения на следующие основания:
 - керамический или силикатный кирпич;
 - бетон, после создания на его поверхности адгезивного слоя;
 - поверхности, выполненные цементными или цементно-известковыми штукатурками или шпаклевками.

Рекомендации по нанесению

- Сильновпитывающие поверхности рекомендуется предварительно увлажнить до матового состояния.
- Материал рекомендуется наносить в два слоя.



Внимание!

Во время проведения работ рекомендуется защитить поверхность от прямого солнечного света, сильного ветра и попадания дождя при помощи установленной на лесах защиты.

Технические характеристики

Цвет	серый
Температура применения, °С	от +5 до +30
Температура эксплуатации, °С	от -50 до +70
Расход смеси, кг/м ² /мм	1,5-1,7
Размер зерна наполнителя, мм	1,2
Количество воды для затворения	0,15-0,18
Время жизни, ч., не менее	2
Прочность на сжатие, МПа, не менее	3,5
Прочность на изгиб, МПа, не менее	1
Прочность сцепления с основанием, МПа, не менее	0,4
Паропроницаемость, кг/м ² ·час·Па	0,07
Морозостойкость, циклы, не менее	100

Акриловая декоративная штукатурка

Преимущества

- Паропроницаемость
- Долговечность
- Устойчивость к воздействию щелочей, выхлопных газов и ультрафиолета
- Колеруется в яркие цвета
- Гидрофобная поверхность
- Высокая эластичность



ФАКТУРНАЯ
ПОВЕРХНОСТЬ



ЭЛАСТИЧНАЯ



СТОЙКАЯ
К ОБРАЗОВАНИЮ
ПЛЕСЕНИ



Упаковка

Пластиковое ведро 25 кг.
Палета 24 шт. /600 кг.

Хранение

12 месяцев в заводской закрытой упаковке при температуре от +5 до +30 °С вдали от солнечных лучей, избегая замораживания материала.

Назначение

- Высококачественная декоративная штукатурка предназначена для наружной и внутренней отделки минеральных оснований, выполненных цементными, цементно-известковыми, известково-цементными штукатурками и шпаклевками, бетонных поверхностей, базовых штукатурных слоев фасадных систем внутри и снаружи помещений.
- Для создания декоративно-защитного слоя на поверхности теплоизоляционных фасадных систем WEBER.THERM с пенополистиролом.
- Для нанесения на потолки и стены, а также фасады зданий и сооружений.

Рекомендации по нанесению

- За 24 ч. до нанесения декоративной штукатурки поверхность грунтуется с помощью тонирующей грунтовки weber.prim Uni.
- Допускается нанесение штукатурки при помощи сжатого воздуха и краскопульты, размер сопла должен составлять не менее 3 размеров зерна декоративной штукатурки.

Технические характеристики

Цвет	белый/колеруется в соответствии с цветовой палитрой Weber Color Spectrum, RAL, NCS и другими системами
Температура применения, °С	от +5 до +30
Температура эксплуатации, °С	от -50 до +70
Повреждение дождем, ч., не ранее чем через	24
Адгезия к бетону, МПа, не менее	0,6
Группа горючести	Г1
Морозостойкость, циклы, не менее	100
Срок службы, лет, не менее	10

Расход

Размер зерна, мм	Фактура	Расход, кг/м ²	Выход, ведро/м ²
1,5	«шуба»	2,4–2,6	10
2,0	«шуба»	2,9–3,1	8,3
2,0	«короед»	2,6–2,8	9,3



Более подробная информация о продукте: www.vetonit.weber

Силикатно-силиконовая декоративная штукатурка с эффектом самоочистки

Преимущества

- Эффект самоочистки
- Высокая паропроницаемость
- Устойчивость к воздействию щелочей, выхлопных газов и ультрафиолета
- Гидрофобная поверхность
- Долговечность более 25 лет



Упаковка

Пластиковое ведро 25 кг.
Палета 24 шт. /600 кг.

Хранение

12 месяцев в заводской закрытой упаковке при температуре от +5 до +30 °С вдали от солнечных лучей, избегая замораживания материала.



Более подробная информация о продукте: www.vetonitweber

Назначение

ХИТ

- Высококачественная декоративная штукатурка предназначена для наружной и внутренней отделки минеральных оснований, выполненных цементными, цементно-известковыми, известково-цементными штукатурками и шпаклевками; для базовых штукатурных слоев фасадных систем внутри и снаружи помещений.
- Для создания декоративно-защитного слоя на поверхности теплоизоляционных фасадных систем WEBER.THERM, WEBER.THERM MIN, WEBER.THERM COMFORT, WEBER.THERM MONOROC с минеральной (каменной и стеклянной) ватой и пенополистиролом.
- Для нанесения на потолки и стены, а также фасады зданий и сооружений.

Рекомендации по нанесению

- Излишки связующего с терки запрещается возвращать обратно в емкость с материалом. Запрещается смачивать поверхность терки водой.
- Для перекраски weber.pas extraClean рекомендуется использовать силиконовую краску weber.ton micro V.
- Допускается нанесение штукатурки при помощи сжатого воздуха и краскопульты, размер сопла должен составлять не менее 3 размеров зерна декоративной штукатурки.

Технические характеристики

Цвет	белый/колеруется в соответствии с цветовой палитрой Weber Color Spectrum, RAL, NCS и другими системами
Температура применения, °С	от +10 до +30
Температура эксплуатации, °С	от -50 до +70
Повреждение дождем, ч, не ранее чем через	24
Адгезия к бетону, МПа, не менее	0,6
Группа горючести	Г1
Морозостойкость, циклы, не менее	100
Срок службы, лет, не менее	10

Расход

Размер зерна, мм	Фактура	Расход, кг/м ²	Выход, ведро/м ²
1,5	«шуба»	2,4–2,6	10
2,0	«шуба»	2,9–3,1	8,3
1,5	«короед»	2,2–2,4	10,8
2,0	«короед»	2,7–2,9	9,3

Силиконовая декоративная фасадная штукатурка

Преимущества

- Высокая паропроницаемость
- Устойчивость к воздействию щелочей, выхлопных газов и ультрафиолета
- Грязеотталкивающая и гидрофобная поверхность
- Пригодность для работ в сложных погодных условиях



Упаковка

Пластиковое ведро 25 кг.
Палета 24 шт. / 600 кг.

Хранение

12 месяцев в заводской закрытой упаковке при температуре от +5 до +30 °С вдали от солнечных лучей, избегая замораживания материала.



Назначение

- Высококачественная декоративная штукатурка предназначена для наружной и внутренней отделки минеральных оснований, выполненных цементными, цементно-известковыми, известково-цементными штукатурками и шпаклевками; базовых штукатурных слоев фасадных систем.
- Для нанесения на потолки и стены.
- Для отделки фасадов зданий и сооружений.
- Для создания декоративно-защитного слоя на поверхности систем фасадного утепления WEBER.THERM, WEBER.THERM MIN, WEBER.THERM COMFORT, WEBER.THERM MONOROC, в системах с минеральной (каменной и стеклянной) ватой или пенополистиролом.

Рекомендации по нанесению

- weber.pas silikon перед использованием следует перемешать, при необходимости добавить до 2 % воды от массы материала.
- Допускается нанесение штукатурки при помощи сжатого воздуха и краскопульты, размер сопла должен составлять не менее 3 размеров зерна декоративной штукатурки (например, для 1,5 мм «шубы» размер сопла должен составлять не менее 4 мм).



Внимание!

Для предотвращения разнотона поверхности материалы из разных партий рекомендуется перемешивать в одной большой емкости (по одному ведру из разных партий).

Технические характеристики

Цвет	белый/колеруется в соответствии с цветовой палитрой Weber Color Spectrum, RAL, NCS и другими системами
Температура применения, °С	от +5 до +30
Температура эксплуатации, °С	от -50 до +70
Повреждение дождем, ч., не ранее чем через	12
Адгезия к бетону, МПа, не менее	1,0
Группа горючести	Г1
Морозостойкость, циклы, не менее	100
Срок службы, лет, не менее	10

Расход

Размер зерна, мм	Фактура	Расход, кг/м²	Выход, ведро/м²
1,5	«шуба»	2,4–2,6	10
2,0	«шуба»	2,9–3,1	8,3
2,0	«короед»	2,6–2,8	9,3



Более подробная информация о продукте: www.vetonit.weber

Декоративная минеральная цементно-известковая штукатурка **НОВИНКА**

Преимущества

- Долговечность
- Морозостойкость
- Паропроницаемость
- Не требует устройства тепляков



Упаковка

Бумажный мешок 25 кг.
Палета 48 мешков/1200 кг.

Хранение

Не более 12 месяцев в заводской упаковке в помещении с относительной влажностью воздуха не более 60 %.



Более подробная информация о продукте: www.vetonitweber

Назначение

- Для декоративно-защитной отделки базовых штукатурных слоев систем фасадного утепления WEBER.THERM, WEBER.THERM MIN, WEBER.THERM COMFORT.
- Для декоративно-защитной отделки оштукатуренных поверхностей в системе WEBER UNITOP.
- Для декоративно-защитной отделки поверхностей внутри и снаружи помещений.
- Для оштукатуривания по следующим основаниям: бетон; базовые штукатурные слои систем фасадного утепления; поверхности, выполненные цементными, цементно-известковыми, известково-цементными штукатурками и шпаклевками.
- Для работ при температуре от -10 до +20 °C (weber.min winter).

Рекомендации по нанесению

- weber.min winter перед использованием необходимо выдерживать в течение суток при температуре выше +0 °C.
- Рекомендуется производить укрытие лесов на участке выполнения работ при помощи установленной на лесах ветрозащитной сетки и полиэтиленовой пленки для защиты от прямого солнечного излучения и возможных атмосферных осадков.

Технические характеристики

Цвет	белый/серый
Вяжущее	известь, цемент
Плотность раствора, кг/м ³	1400–1600
Расход воды, л/кг	0,19–0,21
Температура нанесения, °C	от +5 до +30 (weber.min) от -10 до +20 (weber.min winter)
Расход смеси, кг/м ² :	
1,5 мм фактура «шуба»	2,0–2,2
2,0 мм фактура «шуба»	2,6–2,8
2,0 мм фактура «короед»	2,4–2,6
Время жизни раствора, ч, не менее	1
Адгезия к бетону, МПа, не менее	0,4
Прочность на сжатие через 28 сут., МПа, не менее	5
Прочность на растяжение при изгибе, МПа, не менее	1
Морозостойкость, циклы, не менее	100

weber.pas silikon brick

Декоративная силиконовая штукатурка для создания поверхности, имитирующей кирпичную кладку

НОВИНКА

Преимущества

- Паропроницаемость
- Самоочистнение
- Морозостойкость



Упаковка

Пластиковое ведро 25 кг.
Палета 24 ведра / 600 кг.

Хранение

12 месяцев в закрытом ведре,
при температуре не ниже
+ 5 °С.

Назначение

- Декоративная отделка с имитацией кирпичной кладки.
- Создание защитного слоя на поверхности системы теплоизоляции Weber.

Рекомендации по нанесению

- Основание, на которое будет наноситься декоративная штукатурка, необходимо обработать грунтовкой weber.prim Uni brick не менее 2 раз.
- Трафарет необходимо удалить сразу же после нанесения декоративной штукатурки, не дожидаясь высыхания поверхности.



Внимание!

Работы необходимо проводить при температуре не ниже +10 °С, избегать работы под прямыми солнечными лучами, сильном ветре или во время дождя.

Технические характеристики

Цвет	белый, в соответствии с каталогом Weber
Температура применения, °С	+10 – +25
Температура эксплуатации, °С	-40 – +70
Расход*, кг/м ²	2,0–2,5
Морозостойкость, циклы, не менее	100

* Зависит от способа нанесения материала, ровности основания и квалификации исполнителя работ.



Полезные сервисы

Посмотрите нашу видеoinструкцию:



Более подробная информация о продукте: www.vetonit.weber

weber.pas silikon wood

Декоративная силиконовая штукатурка для создания поверхности, имитирующей фактуру дерева

НОВИНКА

Преимущества

- Долговечность
- Паропроницаемость
- Низкая загрязняемость



ВЫСОКАЯ
ЭЛАСТИЧНОСТЬ



АТМОСФЕРО-
СТОЙКАЯ



МОРОЗОСТОЙКАЯ



Упаковка

Пластиковое ведро 25 кг.
Палета 24 ведра / 600 кг.

Хранение

12 месяцев в закрытом ведре,
при температуре не ниже
+ 5 °С, вдали от солнечных
лучей.



Более подробная информация о продукте: www.vetonitweber

Назначение

- Создание декоративной поверхности, имитирующей фактуру дерева.
- Создание защитного покрытия на поверхности.

Рекомендации по нанесению

- Наносить не менее двух слоев материала – базовый (шпаклевочный) и финишный (декоративный).
- К окраске поверхности можно приступать не ранее чем через 24 ч.



Внимание!

Работы необходимо проводить при температуре не ниже +10 °С, избегать работы под прямыми солнечными лучами, при сильном ветре или во время дождя.

Технические характеристики

Цвет	белый
Температура применения, °С	+10 – +25
Температура эксплуатации, °С	-40 – +70
Расход*, кг/м ²	2,0–2,5
Морозостойкость, циклы, не менее	100

* Зависит от способа нанесения материала, ровности основания и квалификации исполнителя работ.

Полезные сервисы

Посмотрите нашу видеoinструкцию:



Декоративная мозаичная штукатурка

Преимущества

- 25 цветов
- Высокая прочность
- Гидрофобность
- Морозостойкость



МОРОЗОСТОЙКАЯ



ЭЛАСТИЧНАЯ



АТМОСФЕРОСТОЙКАЯ



для цоколя



Упаковка

Пластиковое ведро 25 кг.
Палета 24 шт. /600 кг.

Хранение

12 месяцев в заводской закрытой упаковке при температуре от +5 до +25 °С вдали от солнечных лучей, избегая замораживания материала.

Назначение

- Для наружных и внутренних работ.
- Для защитно-декоративной отделки поверхностей, выполненных: цементными, известково-цементными, цементно-известковыми, гипсовыми материалами. Для нанесения на гипсокартонные, гипсоволокнистые, древесностружечные плиты.
- В качестве финишного слоя в системах фасадного утепления теплоизоляцией на основе пенополистирола WEBER.THERM.
- Для защитно-декоративной отделки цокольной части здания.
- Для защитно-декоративной отделки помещений, таких как коридоры, лестничные клетки, подъездные группы, холлы, тамбуры, парапеты и т.д.

Рекомендации по нанесению

- За 24 ч. до нанесения штукатурки поверхность обрабатывается грунтовкой weber.prim Uni.
- Необходимо следить за тем, чтобы стыки штукатурок всегда притирались в сыром состоянии и использовались одинаковые штукатурные терки.
- При использовании материала из разных партий необходимо перемешать весь материал в одной емкости.
- Толщина нанесения примерно в 1,5 раза больше размера зерна.
- Температура окружающего воздуха и обрабатываемой поверхности при нанесении и высыхании должна быть не ниже +5 °С. При нанесении не допускать прямого воздействия дождя, солнечных лучей и ветра. Высокая влажность и низкие температуры увеличивают время сушки материала.
- Для создания многоцветных поверхностей места стыков необходимо заклеить фасадной клейкой лентой. Нанести первый цветовой тон и после затирки удалить клейкую ленту. Кромку первого цветового тона необходимо заклеить фасадной клейкой лентой не раньше чем через сутки и нанести следующий цветовой тон, стараясь не испачкать готовые поверхности.

Технические характеристики

Количество цветов	25
Размер зерна, мм	2,0
Время высыхания при t +20±2 °С, ч.	4
Расход, кг/м ² - для зерна 2,0 мм	4,5
Плотность раствора, кг/м ³	1700–1900
Смываемость пленки, г/м ² , не более	1
Адгезия к бетону, МПа, не менее	0,6
Климатическая стойкость, циклы, не менее	90



Более подробная информация о продукте: www.vetonit.weber

Силикатная фасадная краска

Преимущества

- Высокая паропроницаемость
- Устойчивость к воздействию щелочей, выхлопных газов и ультрафиолета
- Высокая прочность сцепления с поверхностью
- Гидрофобная поверхность



Упаковка

Пластиковое ведро 25 кг.
Палета 24 шт. /600 кг.

Хранение

12 месяцев в заводской закрытой упаковке при температуре от +5 до +30 °С вдали от солнечных лучей, избегая замораживания материала.



Более подробная информация о продукте: www.vetonitweber

Назначение

- Высококачественная фасадная краска предназначена для наружной и внутренней окраски минеральных оснований, выполненных цементными, цементно-известковыми, известково-цементными декоративными штукатурками или шпаклевками внутри и снаружи помещений.
- Для окраски декоративно-защитного слоя теплоизоляционных фасадных систем WEBER.THERM, WEBER.THERM MIN, WEBER.THERM COMFORT, WEBER.THERM MONOROC с минеральной (каменной и стеклянной) ватой и пенополистиролом.
- Для нанесения на потолки и стены, в том числе фасады зданий и сооружений, исторические фасады.

Рекомендации по нанесению

- Запрещено добавлять в краску посторонние вещества.
- Перерыв между нанесением первого и второго окрасочного слоя должен составлять не менее 12 ч.



Внимание!

- При окраске больших площадей рекомендуется размещать соответствующий объем краски из разных ведер в одной большой емкости.

Технические характеристики

Цвет	белый/колеруется в соответствии с цветовой палитрой Weber Color Spectrum, RAL, NCS и другими системами
Расход*, кг/м ² (два слоя)	0,4-0,5
Температура применения, °С	+10 – +30
Температура эксплуатации, °С	-50 – +70
Повреждение дождем, ч., не ранее чем через	24
Срок службы, лет, не менее	10

* Определяется ровностью основания и квалификацией исполнителя работ.

Фасадная силиконовая краска с микроволокном

Преимущества

- Высокая паропроницаемость
- Низкая загрязняемость поверхности
- Пригодность для работ при сложных погодных условиях



Упаковка

Пластиковое ведро 25 кг.
Палета 24 шт. /600 кг.

Хранение

12 месяцев в заводской закрытой упаковке при температуре от +5 до 30 °C вдали от солнечных лучей, избегая замораживания материала.

Назначение

- Высококачественная фасадная силиконовая краска с микроволокном предназначена для окраски минеральных оснований, выполненных цементными, цементно-известковыми, известково-цементными декоративными штукатурками или шпаклевками.
- Подходит для работ внутри и снаружи зданий, для потолков и стен.
- Для окраски поверхностей, выполненных с помощью: weber.min, weber.pas akrylat, weber.pas extraClean, weber.pas silikon, weber.vetonit VH, weber.rend facade, weber.stuk cement и др.
- Для окраски декоративно-защитного слоя в системах фасадного утепления: WEBER.THERM, WEBER.THERM COTTAGE, WEBER.THERM MIN, WEBER.THERM COMFORT, WEBER.THERM PRESTIGE, WEBER.THERM MONOROC, систем с минераловатной (каменной и стеклянной) теплоизоляцией или пенополистиролом.

Рекомендации по нанесению

- Неокрашиваемые поверхности, например, стекло, деревянные и пластиковые рамы, металлические конструкции, необходимо защитить от попадания краски, тщательно укрыть до начала работ.



Внимание!

- Работы рекомендуется производить материалом из одной партии на одной плоскости (от угла до угла). При невозможности произвести работы материалом из одной партии, стыковку материалов из разных партий производить в малозаметных местах (по рустам, членениям фасада, декоративным элементам и т.д.).
- При отделке больших плоскостей необходимо смешивать несколько ведер в одной емкости, работы вести усредненным материалом, добавляя материал по мере его расходования.

Технические характеристики

Цвет	белый/ колеруется в соответствии с цветовой палитрой Weber Color Spectrum, RAL, NCS и другими системами
Расход*, кг/м ² (два слоя)	0,4-0,5
Температура применения, °C	+5 – +30
Температура эксплуатации, °C	-40 – +80
Повреждение дождем, ч., не ранее чем через	12
Срок службы, лет, не менее	10

* Определяется ровностью основания и квалификацией исполнителя работ.



Более подробная информация о продукте: www.vetonit.weber

Акриловая фасадная краска

Преимущества

- Устойчивость к воздействию щелочей и выхлопных газов
- Стойкость к воздействию ультрафиолета
- Гидрофобная поверхность



ЭЛАСТИЧНАЯ



МОРОЗОСТОЙКАЯ



ДОЛГОВЕЧНАЯ



Упаковка

Пластиковое ведро 25 кг.
Палета 24 шт. /600 кг.

Хранение

12 месяцев в заводской закрытой упаковке при температуре от +5 до +30 °С вдали от солнечных лучей, избегая замораживания материала.



Более подробная информация о продукте: www.vetonitweber

Назначение

- Высококачественная фасадная краска предназначена для наружной и внутренней окраски минеральных оснований, выполненных цементными, цементно-известковыми, известково-цементными декоративными штукатурками или шпаклевками внутри и снаружи помещений.
- Для окраски декоративно-защитного слоя теплоизоляционных фасадных систем WEBER.THERM, WEBER.THERM MIN, WEBER.THERM COMFORT, WEBER.THERM MONOROC с минеральной (каменной и стеклянной) ватой и пенополистиролом.
- Для нанесения на потолки и стены, в том числе фасады зданий и сооружений.

Рекомендации по нанесению

- Необходимо, чтобы поверхность имела одинаковую структуру, впитываемость и твердость, чтобы избежать появления разнотона после окраски поверхности.
- Сильно впитывающие и мелящие основания рекомендуется предварительно обработать грунтовкой weber.prim multi, разбавленной 1:1 с чистой водой.



Внимание!

- При окраске больших площадей рекомендуется размещать соответствующий объем краски из разных ведер в одной большой емкости.

Технические характеристики

Цвет	белый/колеруется в соответствии с цветовой палитрой Weber Color Spectrum, RAL, NCS и другими системами
Расход*, кг/м ² (два слоя)	0,4-0,5
Температура применения, °С	+10 – +30
Температура эксплуатации, °С	-50 – +70
Повреждение дождем, ч., не ранее чем через	24
Срок службы, лет, не менее	10

* Определяется ровностью основания и квалификацией исполнителя работ.

Цвета Weber

Лето	
100A W100	👍😊
100B	👍😊
100C	👍😊
100D	👍😊
100E	👍😊
105A	👍😊
105B	👍😊
105C	👍😊
105D	👍😊
105E	👍😊
110A	👍😊
110B	👍😊
110C	👍😊
110D	👍😊
110E	👍😊
111A	👍😊
111B	👍😊
111C	👍😊
111D	👍😊
111E	👍😊
115A	👍😊
115B	👍😊
115C	👍😊
115D	👍😊
115E	👍😊
120A	👍😊
120B	👍😊
120C	👍😊
120D	👍😊
120E	👍😊
121A	👍😊
121B	👍😊

121C	👍😊
121D	👍😊
121E	👍😊
130A	👍😊
130B	👍😊
130C	👍😊
130D	👍😊
130E	👍😊
140A	👍😊
140B	👍😊
140C	👍😊
140D	👍😊
140E	👍😊
155A	👍😊
155B	👍😊
155C	👍😊
155D	👍😊
155E	👍😊
Осень	
165A	👍😊
165B	👍😊
165C	👍😊
165D	👍😊
165E	👍😊
400A	😊
400B	😊
400C	😊
400D	😊
400E	😊
401A	👍😊
401B	👍😊
401C	👍😊
401D	👍😊

401E	👍😊
410A	😊
410B	😊
410C	😊
410D	😊
410E	👍😊
411A	👍😊
411B	👍😊
411C	👍😊
411D	👍😊
411E	👍😊
415A	😊
415B	😊
415C	😊
415D	😊
415E	😊
425A	😊
425B	😊
425C	😊
425D	😊
425E	😊
435A	👍😊
435B	👍😊
435C	👍😊
435D	👍😊
435E	👍😊
440A	👍😊
440B	👍😊
440C	👍😊
440D	👍😊
440E	👍😊
445A	👍😊
445B	👍😊

445C	👍😊
445D	👍😊
445E	👍😊
465A	👍😊
465B	👍😊
465C	👍😊
465D	👍😊
465E	👍😊
Зима	
475A	👍😊
475B	👍😊
475C	👍😊
475D	👍😊
475E	👍😊
485A	👍😊
485B	👍😊
485C	👍😊
485D	👍😊
485E	👍😊
495A	👍😊
495B	👍😊
495C	👍😊
495D	👍😊
495E	👍😊
505A	😊
505B	😊
505C	😊
505D	😊
505E	😊
510A	👍😊
510B	👍😊
510C	👍😊
510D	👍😊

510E	👍😊
515A	👍😊
515B	👍😊
515C	👍😊
515D	👍😊
515E	👍😊
525A	👍😊
525B	👍😊
525C	👍😊
525D	👍😊
525E	👍😊
535A	👍😊
535B	👍😊
535C	👍😊
535D	👍😊
535E	👍😊
545A	👍😊
545B	👍😊
545C	👍😊
545D	👍😊
545E	👍😊
600A	👍😊
600B	👍😊
600C	👍😊
600D	👍😊
600E	👍😊
610A	👍😊
610B	👍😊
610C	👍😊
610D	👍😊
610E	👍😊
615A	👍😊
615B	👍😊

615C	👍😊
615D	👍😊
615E	👍😊
Весна	
230A	👍😊
230B	👍😊
230C	👍😊
230D	👍😊
230E	👍😊
235A	👍😊
235B	👍😊
235C	👍😊
235D	👍😊
235E	👍😊
240A	👍😊
240B	👍😊
240C	👍😊
240D	👍😊
240E	👍😊
245A	👍😊
245B	👍😊
245C	👍😊
245D	👍😊
245E	👍😊
265A	😊
265B	😊
265C	😊
265D	😊
265E	👍😊
275A	👍😊
275B	👍😊
275C	👍😊
275D	👍😊

275E	👍😊
285A	👍😊
285B	👍😊
285C	👍😊
285D	👍😊
285E	👍😊
295A	👍😊
295B	👍😊
295C	👍😊
295D	👍😊
295E	👍😊
Исторические цвета	
W003	👍😊
L007	👍😊
L013	👍😊
L053	👍😊
L091	👍😊
L092	👍😊
L093	👍😊
L094	👍😊
L096	👍😊
L111	👍😊
L113	👍😊
L211	👍😊
L213	👍😊
L611	👍😊
L613	👍😊
U005	👍😊
U081	👍😊
U083	👍😊
U085	👍😊
U621	👍😊
U811	👍😊

N004
N020
N630
N631
N642
N652
R611
R613
R620
R632
E113
E115
E612
G092
G113
G115
G621
B007
B093
B620
B621

👍😊 Можно колеровать силиконовые, силикатно-силиконовые материалы.

😊 Можно колеровать только акриловые материалы.

Оттенки цветов на странице могут отличаться от реальных цветов материала.

Рекомендуется пользоваться профессиональной картой цветов Weber.

Цвета weber.pas marmolit

Виды штукатурки weber.pas marmolit

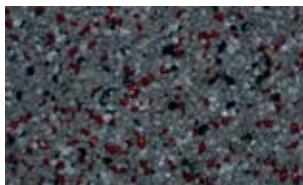

weber.pas marmolit K1

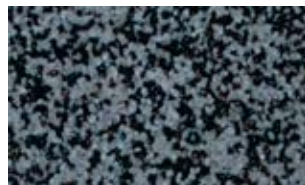

weber.pas marmolit K8



weber.pas marmolit K15

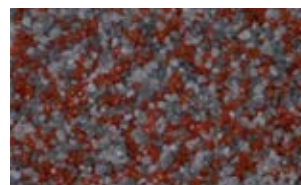

weber.pas marmolit K22



weber.pas marmolit K2

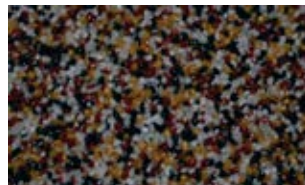

weber.pas marmolit K9

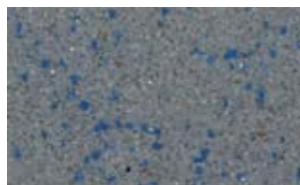

weber.pas marmolit K16



weber.pas marmolit K23

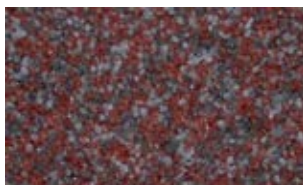

weber.pas marmolit K3



weber.pas marmolit K10



weber.pas marmolit K17

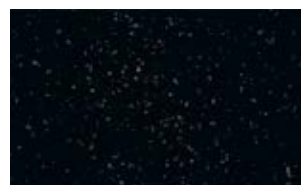

weber.pas marmolit K24

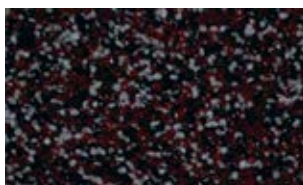

weber.pas marmolit K4



weber.pas marmolit K11



weber.pas marmolit K18



weber.pas marmolit N1



weber.pas marmolit K5



weber.pas marmolit K12

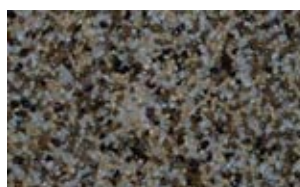

weber.pas marmolit K19



weber.pas marmolit K6



weber.pas marmolit K13



weber.pas marmolit K20



weber.pas marmolit K7

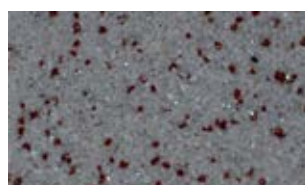

weber.pas marmolit K14

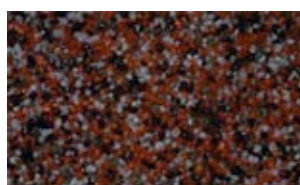

weber.pas marmolit K21

Декоративные фасадные штукатурки Weber

	Фактура и размер зерна, мм					
	«шуба»				«короед»	
	0,5	1,0	1,5	2,0	1,5	2,0
weber.pas modelfino	👍					
weber.pas decofino		👍				
weber.min			👍	👍		👍
weber.min winter			👍	👍		👍
weber.pas akrylat			👍	👍		👍
weber.pas extraClean			👍	👍	👍	👍
weber.pas silikon	👍		👍	👍		👍

👍 – рекомендован

Структуры декоративных штукатурок



**бороздчатая структура
(вертикальная затирка поверхности)**



**бороздчатая структура
(круговая затирка поверхности)**



среднезернистая структура



мелкозернистая структура



Ассортимент продукции

Гидроизоляция для влажных помещений, балконов и террас



weber.tec 822 ХИТ

Готовая полимерная гидроизоляция под плиточную облицовку

- готова к применению
- быстрое высыхание за 24 ч.
- высокоэластичная, укрывает трещины в основании
- низкий расход, легкое нанесение

Узнать больше о weber.tec 822 на стр. 221.



weber.tec 828 DB 75

Гидроизоляционная эластичная лента

- для изоляции швов и примыканий пола и стен
- эластичность и высокая прочность на растяжение
- водонепроницаемость
- щелочестойкая, можно использовать с цементной гидроизоляцией weber.tec 824

Узнать больше о weber.tec 828 DB 75 на стр. 222.

Гидроизоляция подземных частей зданий и сооружений



weber.tec Superflex 10

Гидроизоляция битумно-полимерная для фундамента

- для наружной гидроизоляции стен подвалов, фундаментов, фундаментных плит
- высокоэластичная, укрывает трещины до 5 мм
- защита от проникновения воды под давлением
- создает бесшовное покрытие с высокой адгезией к основанию
- для гидроизоляции криволинейных конструкций и мест вывода коммуникаций

Узнать больше о weber.tec Superflex 10 на стр. 227.



weber.tec 901

Универсальная битумная грунтовка

- для грунтования оснований перед нанесением гидроизоляции weber.tec Superflex 10 (разводится водой 1:10)
- в качестве добавки в водонепроницаемый цементно-песчаный раствор
- для создания защитного покрытия бетонных оснований

Узнать больше о weber.tec 901 на стр. 228.

Материалы для ремонта кровель



weber.tec 905

Битумное защитное кровельное покрытие

- для ремонта и защиты старых рулонных кровель
- наличие пластификаторов исключает крошение покрытия
- высокая адгезия к основанию, возможность наносить на влажное основание
- высокая водонепроницаемость, выдерживает напор воды до 3 атм. при толщине 3 мм
- долговечность более 30 лет подтверждена испытаниями

Узнать больше о weber.tec 905 на стр.230.



weber.tec 911

Битумная ремонтная мастика для кровли

- для ремонта поврежденных старых рулонных кровель
- высокая водонепроницаемость
- устойчивость к погодным условиям, промышленным газам, соленым водам, к кислотам и щелочам
- очень высокая адгезия даже к влажным основаниям
- идеально для выполнения гидроизоляции примыканий

Узнать больше о weber.tec 911 на стр. 231.

Ассортимент продукции

Материалы для изоляции подвалов, цоколей, резервуаров и бассейнов



weber.tec 930

Цементная обмазочная гидроизоляция

- для наружных и внутренних работ
 - водонепроницаемость, в т. ч. при отрицательном давлении воды
 - универсальность в применении
 - сертифицированный допуск к контакту с питьевой водой
- Узнать больше о weber.tec 930 на стр. 225.



weber.tec 824

Эластичная цементная обмазочная гидроизоляция

- выдерживает раскрытие трещин до 0,75 мм
 - для наружных и внутренних работ
 - водонепроницаемость, в т. ч. при отрицательном давлении воды
 - универсальность в применении
- Узнать больше о weber.tec 824 на стр. 224.



weber.tec 935

Сухая смесь для остановки воды, в т. ч. под напором (гидропломба)

- для быстрой остановки течей в трещинах минеральных оснований
 - для изоляции влажных оснований методом шпаклевания
 - схватывается в течение 6 мин., в т. ч. под напором воды
 - безусадочна, армирована волокном
- Узнать больше о weber.tec 935 на стр. 229.



weber.tec 933

Гидроизоляционная ремонтная цементная шпаклевка

- для заполнения неровностей и обработки примыканий при проведении гидроизоляционных работ
 - быстро схватывается – нанесение последующих слоев через 1 ч.
 - армирована волокном
 - безусадочна, высокопрочна
- Узнать больше о weber.tec 933 на стр. 226.



weber.tec 774

Гидрофобизатор для фасада

- большая глубина проникновения
 - высыхает без образования клейкой поверхности, поэтому отсутствует опасность загрязнения
 - быстрая гидрофобизация
 - высокая водоотталкивающая способность
 - пригоден для нанесения на слегка влажные основания
 - не чувствителен к морозу
- Узнать больше о weber.tec 774 на стр. 223.



weber.tec 946

Инъекционный гель для противодавления отсечки

- особенно хорошо подходит для пустотелых кладок, не растекается благодаря гелевой консистенции
 - простое нанесение при помощи инъекционного пистолета
 - возможность использования при влажности стены до 95%
 - имеет сертификат WTA
- Узнать больше о weber.tec 946 на стр. 233.

Ремонтные растворы для железобетона



weber.vetonit REP 45

Ремонтный раствор на цементной основе для бетонных конструкций

- модифицирован полимерами
 - армирован волокном
 - для выравнивания и ремонта бетонных конструкций прочностью 35–55 МПа
 - заполнение углублений на горизонтальных и вертикальных поверхностях
 - морозостойкость 100 циклов
- Узнать больше о weber.vetonit REP 45 на стр. 232.

Готовая полимерная гидроизоляция под плиточную облицовку **ХИТ**

Преимущества

- Простота использования
- Готовность к употреблению
- Быстрое высыхание
- Выдерживает раскрытие трещин до 0,75 мм
- Высокая эластичность (растяжение на разрыв ок. 270%)

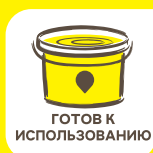

Упаковка

Ведро 4 кг; 8 кг; 24 кг.

Хранение

Не менее 12 месяцев в закрытой заводской упаковке в сухом помещении при температуре от +5 до +30 °С.



Более подробная информация о продукте: www.vetonitweber

Назначение

- Для бесшовного водонепроницаемого покрытия под плитку для влажных и мокрых помещений: ванных комнат, душевых, санузлов, кухонь, балконов, лоджий, прачечных и др.
- Для защиты от повреждения водой чувствительных к влаге материалов: гипсокартонных и гипсоволокнистых листов, гипсовых штукатурок и полов.
- Может использоваться на любых минеральных основаниях: бетоне, цементной стяжке, цементной штукатурке, шпаклевке, гипсокартоне и старых плитках.
- Надежно изолирует стены и полы в ванных комнатах, душевых, санузлах и т. д.

Рекомендации по нанесению

- Поверхности обработать грунтовкой weber.prim multi.
- Углы, компенсационные, стыковые и подвижные швы, зоны перехода материалов изолировать эластичной водонепроницаемой лентой weber.tec 828 DB 75, приклеенной с помощью weber.tec 822. Для гидроизоляции мест входа труб изготовить манжеты из ленты.
- weber.tec 822 наносить на всю изолируемую поверхность в 2 слоя. Время высыхания между нанесениями 2–4 ч., общая толщина слоев после высыхания $\geq 0,5$ мм.
- Для удобства контроля укрывистости использовать материалы разного цвета, например первый слой розовый, второй – серый.



Внимание!

В случае изоляции мест с постоянным воздействием воды (бассейны, резервуары) или для наружных работ использовать эластичную цементную гидроизоляцию weber.tec 824.

Технические характеристики

Цвет	серый и розовый
Консистенция	пастообразная
Плотность, кг/л	1,6
Растяжимость, %	270
Время высыхания всех слоев при температуре +20 °С, ч.	10–15
Количество необходимых слоев	2
Допустимость укладки плитки (при температуре 20 °С и относительной влажности воздуха 50%), ч.	не раньше чем через 24 ч. после нанесения последнего слоя
Толщина слоя, мм	0,8
Минимальный расход, (2 слоя), кг/м ²	1,2
Адгезия к бетону, МПа	1,5
Водонепроницаемость, МПа	0,03
Температура применения, °С	от +5 до +30

Полезные сервисы

Посмотрите нашу видеoinструкцию:



Гидроизоляционная эластичная лента для выполнения изоляции примыканий (пол/стена) и деформационных швов

Преимущества

- Высокая прочность на растяжение
- Эластичность
- Водонепроницаемость
- Щелочестойкость, можно применять с цементной гидроизоляцией

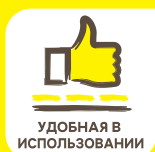

Упаковка

Рулон длиной 10 или 50 м в картонной коробке.

Хранение

Срок годности в сухом защищенном от прямого солнечного света помещении не менее 24 месяцев



Назначение

- Для герметизации вертикальных и горизонтальных температурных деформационных швов в помещениях и снаружи зданий.
- Для герметизации вертикальных (внешних и внутренних) и горизонтальных примыканий типа стена/стена, стена/пол, а также мест соединений разнородных материалов (дерево, металл, бетон, блоки из ячеистого бетона, ГКЛ, пазогребневые гипсовые плиты и пр.).
- Для герметизации выхода труб, кабелей, в местах сливных колодцев и монтажных отверстий.
- Для защиты подвалов, террас, балконов, а также мест, находящихся в постоянном контакте с водой: плавательных бассейнов, душевых и саун.

Рекомендации по нанесению

- Лента приклеивается с помощью соответствующего гидроизоляционного материала weber (например, weber.tec 822 или weber.tec 824). В свеженанесенный слой гидроизоляционного материала вдавливается гидроизоляционная лента. При ее наклеивании следует избегать растяжений и перекосов.
- Затем по краям ленты наносится второй слой гидроизоляционного материала. Необходимо следить, чтобы зона растяжения ленты не была покрыта гидроизоляционным материалом.
- При дальнейших работах не следует использовать острые инструменты, которые могут повредить гидроизоляционный слой при нажатии. При эксплуатации уплотнительные ленты должны быть защищены от прямого механического воздействия.



Внимание!

Зона перекрытия соединяемых частей ленты должна составлять не менее 5 см.

Технические характеристики

Основа	эластомер
Ламинирующий слой	нетканое волокно из полипропилена
Цвет	желтый
Ширина, мм	120
Расширительная зона, мм	70
Длина, м	10 или 50
Толщина, мм	0,8
Относительное удлинение при разрыве, %	190
Прочность на растяжение, Н/мм	7,0
Гидростатическое давление, бар	2
Твердость по Шору, через 28 дней при н.у.	55
Температура применения, °С	от +5 до +30
Температура эксплуатации, °С	от -30 до +70

Полезные сервисы

Посмотрите нашу видеoinструкцию:



Гидрофобизатор для любых минеральных оснований

Преимущества

- Быстрое и глубокое проникновение в материал, мгновенно приобретающий высокую гидрофобность
- Отсутствие неприятного запаха
- Паропроницаемость, пригодность для нанесения на слегка влажные основания
- Нечувствительность к морозу

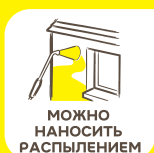

Упаковка

Канистра 4 кг; 8 кг; 24 кг.

Хранение

Срок годности не менее 12 месяцев в закрытой заводской упаковке в сухом, прохладном помещении при положительных температурах.



Более подробная информация о продукте: www.vetonitweber

Назначение

weber.tec 774 – прозрачный водоотталкивающий концентрат на основе силоксановой микроэмульсии, не содержащий растворителей.

- Гидрофобизатор для защиты фасадов от стекающей воды, дождя и т.д.
- Для поверхностной гидрофобизации впитывающих минеральных строительных материалов, таких как известковый песчаник, кирпич, минеральная штукатурка и минеральные краски.
- Защита от влаги (ливневых дождей) вертикальных и сильно наклонных поверхностей и повышение сопротивления к морозу и антиобледенительной соли.
- Для многослойных теплоизоляционных систем с плитами из жесткого пенополистирола.

Рекомендации по нанесению

- Удалить пыль, грязь, чтобы основание было сухим, твердым, незамерзшим, способным впитывать влагу. Защитить окна, двери и другие деревянные и металлические элементы.
- 2,5 л weber.tec 774 смешать с 22,5 л воды при постоянном перемешивании.
- Нанести распылением или кистью в 2-3 слоя, пока на поверхности не образуется жидкостная пленка.
- Плотные основания (например, бетонная кровля, глазурованный клинкер) примерно через 2 ч. после пропитки промыть водой (губка, тряпка).



Внимание!

- Предварительно нанести покрытие на пробный участок, чтобы определить расход материала и глубину проникновения.
- При работе с weber.tec 774 надевать защитные перчатки и защитные очки.
- Не смешивать с другими строительными материалами.
- Остатки продукта при добавлении цемента превращаются в гель и могут быть утилизированы вместе со строительным мусором.

Технические характеристики

Цвет	бесцветный
Плотность, кг/дм ³	1
Соотношение при разведении водой, объемные части	1:9
Расход (в зависимости от основания), л/м ²	0,05–0,1
Температура нанесения, °C	от +5 до +30
Температура эксплуатации, °C	от -30 до +70

Эластичная цементная обмазочная гидроизоляция

Преимущества

- Эластичность, возможность раскрытия трещины до 0,75 мм
- Водонепроницаемость под давлением столба воды до 1,5 атм.
- Не требуется дополнительной обработки основания, кроме увлажнения



ЭЛАСТИЧНАЯ



ПОД КРУПНО-ФОРМАТНУЮ ПЛИТКУ



ВЫСОКАЯ ПРОЧНОСТЬ



ДЛЯ ЦОКОЛЯ И ФУНДАМЕНТА



ДЛЯ БАССЕЙНА



МОРОЗОСТОЙКОСТЬ



Упаковка

Мешок 18 кг.
Паллета 54 мешка/972 кг.

Хранение

Срок годности не менее 12 месяцев в закрытой заводской упаковке в сухом помещении.

Назначение

- Гидроизоляция в местах, предусмотренных строительными нормами.
- Для зон, испытывающих длительное воздействие воды под давлением.
- Для внутренних и наружных работ.

weber.tec 824 используется в качестве изоляции в зонах с повышенной влажностью и давлением воды во внутренних помещениях и снаружи (в сочетании с соответствующим защитным покрытием), например: монолитный пол, плитки и другие покрытия на балконах, террасах, в ваннах, душевых, бассейнах, резервуарах, а также для внутренней гидроизоляции подвалов. Материал работает на любых минеральных основаниях с обогревом и без, на кирпичной кладке, бетонных и каменных поверхностях с мелкопористой основой, а также на оштукатуренных поверхностях. Непосредственно на него можно наклеивать керамические покрытия. В застывшем состоянии водонепроницаем, устойчив к воздействию морозов, сульфатов и к старению.

Рекомендации по нанесению

- Сначала установить гидроизоляционные ленты weber.tec 828 DB 75 при помощи weber.tec 824 в углах, компенсационных, стыковых и подвижных швах, а также в зонах переходов между материалами.
- Материал наносить обильно, интенсивно и равномерно по всей поверхности щеткой, кистью или кельмой за 2-3 раза. Общая толщина сухого слоя должна быть не менее 2 мм в любом месте гидроизоляции.
- Каждый последующий слой наносить после полного высыхания предыдущего (при 23 °C не ранее чем через 4-8 ч.) в перпендикулярном направлении друг к другу.



Внимание!

Для изоляции резервуаров с питьевой водой применяется гидроизоляционный раствор weber.tec 930.

Технические характеристики

Состав	цемент, кварцевый песок, добавки
Толщина одного слоя, мм	1
Количество слоев	2-3
Расход, кг/м ²	3-4,5
Плотность свежей смеси, кг/дм ³	≈1,58
Время жизни при 20 °C, мин.	≈45
Первый проход по 1-слойному покрытию через, ч.	4
Укладка плитки по 2- или 3-слойному покрытию через, ч.	20
Механическая нагрузка через, сут.	3
Постоянное воздействие воды через, сут.	7
Температура воздуха и объекта во время проведения работы, °C	от +5 до +30
Температура эксплуатации, °C	от -30 до +70



Более подробная информация о продукте: www.vetonit.weber

Цементная обмазочная гидроизоляция

Преимущества

- Водонепроницаемость при воздействии воды под давлением и при отрицательном давлении воды
- Особая стойкость к химическому, механическому и агрессивному воздействию
- Устойчивость даже к очень агрессивным сульфатам в соответствии с DIN 4030
- Допустим контакт с питьевой водой



ПАРОПРОНИЦАЕМАЯ



ДЛЯ РАБОТ ВНУТРИ И СНАРУЖИ



ДЛЯ РЕЗЕРВУАРОВ С ПИТЬЕВОЙ ВОДОЙ



БАЛКОНЫ



ВЛАЖНЫЕ ПОМЕЩЕНИЯ



ТЕРРАСЫ



Упаковка

Мешок 20 кг.
Паллета 54 мешка/1020 кг.

Хранение

Срок годности не менее 12 месяцев в закрытой заводской упаковке в сухом помещении.



Более подробная информация о продукте: www.vetonitweber

Назначение

- Гидроизоляция эксплуатируемых строительных конструкций от повышенной влажности в местах соприкосновения с грунтом.
- Защита от поверхностной и просачивающейся воды, воды под давлением и от воздействия отрицательного давления воды до 0,15 МПа.
- Гидроизоляция подвальных помещений снаружи и внутри (глубина до 3 м), цоколей реконструируемых зданий, резервуаров (в т. ч. для питьевой воды) с высотой столба воды до 15 м.
- Для наружных и внутренних работ.

weber.tec 930 может наноситься на любые минеральные основания – бетон, кирпич, штукатурку. Используется для конструкций, не подверженных трещинообразованию. В противном случае необходимо использовать **weber.tec 824**.

Рекомендации по нанесению

- 25 кг **weber.tec 930** смешать с 4–4,75 л воды в течение ≈4 мин. до образования смеси без комков. Через 3–5 мин. размешать еще раз. Воды не доливать.
- Нанести гидроизоляцию не менее чем за 2 рабочих цикла. При давлении воды, обработке емкостей для воды и отрицательном давлении воды – за 3 рабочих цикла, по всей площади, примерно 2 кг/м² на один слой. Выдержка между нанесениями 4 ч.
- Толщина сухого слоя по всей площади гидроизоляции должна соответствовать водной нагрузке.
- После нанесения **weber.tec 930** поверхность поддерживать во влажном состоянии в течение 24 ч., а в течение последующих 5 дней защищать от прямого воздействия солнечных лучей и отрицательных температур. Защитные слои, краску, плитку, раствор, не содержащий гипса, наносить только после достаточного затвердевания гидроизоляции.



Внимание!

При гидроизоляции емкостей, используемых для воды со степенью жесткости ≤3° dH, возможна реакция воды с гидроизоляционным раствором. Поэтому для емкостей с технической водой (например, пожарные резервуары) рекомендуется использовать эластичный гидроизолирующий раствор **weber.tec 824**.

Технические характеристики

Состав	цемент, добавки
Плотность готовой смеси, кг/л	1,7–1,8
Время жизни при 20 °С, ч.	≈1
Толщина слоя, мм	2–3
Остаток сухой массы, %	100
Расход материала, кг/м ²	
- естественная влажность почвы	≈4,0
- при наличии давления воды резервуары высотой столба до 15 м	(min толщина слоя 2 мм) ≈6,0
- при отрицательном давлении воды до глубины 3 м	(min толщина слоя 3 мм) ≈6,0
Температура воздуха и объекта во время проведения работы, °С	от +5 до +30

Быстротвердеющая гидроизоляционная ремонтная шпаклевка

Преимущества

- Армирована волокном
- Высокая водонепроницаемость
- Не дает усадки
- Быстрое схватывание



Упаковка

Мешок 25 кг.
Паллета 48 мешков/1200 кг.

Хранение

Срок годности не менее 12 месяцев в закрытой заводской упаковке в сухом помещении.



Назначение

- Формирование закруглений в стыках между стенами и полом и между стенами.
- Заполнение неровностей и швов в бетонном основании или кирпичной кладке, а также выравнивающее шпаклевание.
- Для наружных и внутренних работ.

weber.tec 933 применяется в качестве вспомогательного материала при устройстве гидроизоляции подвалов, фундаментов, резервуаров внутри и снаружи помещений, при изоляции подвалов, фундаментов, резервуаров, бассейнов. Может наноситься на бетон, цементный пол, кирпичную и известковую кладку. После затвердевания на него можно наносить гидроизоляционные материалы, например битумные или минеральные покрытия.

Рекомендации по нанесению

- В зависимости от нужной консистенции 25 кг weber.tec 933 смешать с 2,5–3 л воды до получения однородного раствора без комков. Время смешивания не менее 2 мин.
- Закругления выполнить из пластичной массы weber.tec 933 на увлажненной поверхности с использованием соответствующего инструмента, например, разглаживающей закругленной кельмы.
- В качестве сцепляющего слоя на старую кладку нанести при помощи зубчатого шпателя.
- При заполнении швов и неровностей материал нанести при помощи кельмы.

Технические характеристики

Состав	цемент, волокно, синтетические вещества, заполнители
Консистенция готовой массы	густая, пластичная, пригодная для шпаклевания
Толщина слоя, мм	
- при сплошном нанесении	2–10
- при частичном выравнивании	до 50
Плотность порошка, кг/дм ³	около 1,5
Живучесть раствора при температуре воды 20 °С, мин.	~40
Время затвердевания при температуре не менее 5 °С, мин.	~30
Возможность нанесения слоев других материалов через, ч.	1–2
Прочность на сжатие, Н/мм ²	более 25 (по истечении 28 дней)
Прочность на изгиб, Н/мм ²	более 5 (по истечении 7 дней)
Расход материала, кг/м ² /см	~18
Водонепроницаемость, слой 3 мм, МПа	0,5
Температура воздуха и объекта во время проведения работы, °С	от +5 до +30

weber.tec Superflex 10

Гидроизоляция битумно-полимерная для фундамента

Преимущества

- Высокая эластичность, укрытие трещин до 5 мм
- Бесшовное покрытие с высокой адгезией к основанию
- Исключается выравнивание поверхности для криволинейных конструкций



Упаковка

Комбинированная емкость 30 л.

Хранение

Срок годности не менее 12 месяцев в закрытой заводской упаковке в сухом помещении при положительных температурах.



Более подробная информация о продукте: www.vetonitweber

Назначение

- Наружная гидроизоляция стен подвалов, фундаментов, подземных гаражей, фундаментных плит, соприкасающихся с грунтом.
- Промежуточная изоляция под стяжки влажных помещений, балконов или террас.
- Гидроизоляция инверсионной кровли.
- Приклеивание изоляционных плит из пенополистирола и минерального волокна.
- Защита от проникновения воды под давлением.

weber.tec Superflex 10 применяется на любых минеральных основаниях, таких как: силикатный и керамический кирпич, бетонные блоки, бетон, газобетон, штукатурка, стяжка. Может наноситься на горизонтальные и вертикальные поверхности. Обеспечивает защиту от воздействия естественной влажности почвы, грунтовых вод или воды под давлением.

Рекомендации по нанесению

- Перед нанесением изоляции поверхности загрунтовать битумной эмульсией weber.tec 901, разбавленной водой в соотношении 1:10.
- Для закрытия пор, небольших углублений, открытых швов шириной до 5 мм произвести «царапающую» шпаклевку всей поверхности weber.tec Superflex 10.
- Нанести второй изолирующий слой как можно раньше, но не повреждая первого слоя.
- При воздействии воды под давлением изоляцию армировать геоволокном, утопив его во второй слой weber.tec Superflex 10.
- При гидроизоляции горизонтальной поверхности наносить покрытие за 2 рабочих цикла. После высыхания гидроизолирующего слоя на основание уложить 2-слойную полиэтиленовую пленку, на нее – бетонную стяжку.
- Защищать от солнечных лучей в процессе производства работ.

Технические характеристики

Состав	битум, синтетические вещества, наполнитель (не содержит растворителей)
Вид материала	двухкомпонентная битумно-полимерная масса
Плотность готовой смеси, кг/дм ³	≈0,7
Толщина слоя, мм	3,5–4,5
Остаток сухой массы, %	90
1,1 мм влажного слоя = 1 мм сухого покрытия	
Температура размягчения, °С	≈130
Время высыхания при 20 °С и относ. влажности воздуха 70%, сут.	≈3
Температура материала во время использования, °С	от +3 до +30
Температура воздуха и объекта во время работы, °С	от +1 до +35
Время жизни при 20 °С, ч.	1-2

Универсальная битумная грунтовка

Преимущества

- Широкая область применения
- Высокое содержание битума
- Устойчивость к воздействию многих кислот и щелочей
- Возможность использовать на слегка влажных поверхностях



для фундамента



НИЗКИЙ РАСХОД



для ручного и машинного нанесения



ВОДОНЕПРОНИЦАЕМАЯ



для кровли



Упаковка

Ведро 5 л; 10 л; 30 л.

Хранение

Срок годности не менее 12 месяцев в закрытой заводской упаковке при положительных температурах.

Назначение

- Грунтование перед нанесением битумных покрытий, нанесение защитного слоя на бетон, штукатурку, кладку, рубероид.
- Может использоваться в качестве добавки при изготовлении водонепроницаемого битумного раствора для подземных конструкций.

Рекомендации по нанесению

- Применение в качестве грунтовки: weber.tec 901 разбавить водой в соотношении 1:10 по объему и наносить на подготовленную поверхность.
- Применение в качестве изоляционного и защитного покрытия: после высыхания грунтового слоя нанести 1-2 слоя без разбавления водой.
- Битумные основания: нанести слой грунтовки из 1 части эмульсии и 1-3 частей воды. После высыхания нанести 1-2 слоя без разбавления водой.
- Приготовление водонепроницаемого битумного раствора для стен в подземном строительстве: смешать по объему 1 часть цемента, 2,5 части песка фракций от 0 до 4 мм и добавить в воду, в которую предварительно добавлено от 5 до 20 % weber.tec 901 (в зависимости от давления грунтовых вод), с тем, чтобы получить раствор пластичной консистенции.

Технические характеристики

Состав	битумная эмульсия
Содержание растворителя	отсутствует
Агрегатное состояние	жидкость
Плотность, г/см ³	≈1,0
Остаток сухой массы, %	≈60
Температура воздуха и объекта во время проведения работы, °C	>4
Коэффициент сопротивления диффузии (μН ₂ O)	≈800
Расход материала	
-защитный слой (до 2 раз), мл/м ²	≈450
-грунтовочный слой для битумного покрытия, мл/м ²	15-50



Более подробная информация о продукте: www.vetonit.weber

weber.tec 935

Сухая смесь для остановки воды, в т.ч. под напором (гидропломба)

Преимущества

- Быстрое схватывание, в т.ч. под напором воды
- Армирована волокном
- Высокая водонепроницаемость
- Не дает усадки
- Устойчивость к сульфатам

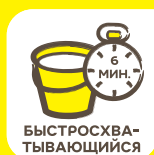

БЫСТРОСХВАТЫВАЮЩИЙСЯ



ДЛЯ РЕМОНТА



Упаковка

2 пакета по 5 кг в пластиковом ведре.

Хранение

Срок годности не менее 12 месяцев в закрытой заводской упаковке сухом помещении.



Более подробная информация о продукте: www.vetonitweber

Назначение

- Быстрая остановка течей.
- Быстрое устройство закруглений, шпаклевание мест, находящихся под отрицательным давлением воды, а также в качестве заполняющего раствора.
- Для использования внутри и снаружи.

weber.tec 935 используется внутри и снаружи помещений при изоляции подвалов, фундаментов, резервуаров, бассейнов. После отверждения на него можно наносить гидроизоляционные материалы, например, битумные или цементные гидроизоляционные покрытия.

Рекомендации по нанесению

- Для остановки течи материалом weber.tec 935 максимальной густой консистенции заполнить трещины и швы с протекающей водой.
- В случае повреждений небольшой площади засыпать сухой weber.tec 935 в щели, удерживая его мокрой кистью до полного затвердевания.
- Для эффективной изоляции трещин, глубина которых в 3-4 раза превышает их ширину, достаточно легкого увлажнения. Прочие трещины следует довести до указанной пропорции. При использовании материала в качестве выравнивающей шпаклевки нанести на всю поверхность шпателем из нержавеющей стали, а затем обработать влажной кистью.

Технические характеристики

Основа	гидравлические вяжущие вещества, заполнители и добавки
Консистенция	порошок
Способ нанесения	шпаклевание или трамбовка
Толщина наносимого слоя, мм	зависит от применения
Плотность порошка, кг/дм ³	около 1,14
Пропорция смешивания	1,2-1,4 л воды на 5 кг материала
Температура воздуха и объекта во время использования, °C	5-30
Живучесть раствора при температуре воды +20°C, мин.	~6
Остаток сухой массы, %	100
Расход материала	~ 2 кг на 1 л заполняемого объема
Время затвердевания при температуре не менее +5°C, мин.	~30
Прочность, Н/мм ²	более 10 (по истечении 2 ч.) более 30 (по истечении 24 ч.)

Битумное защитное покрытие для кровли

Преимущества

- Наличие пластификаторов исключает крошение покрытия
- Высокая адгезия к основанию, возможно нанесение на влажное основание
- Высокая водонепроницаемость: выдерживает напор воды до 3 атм. при толщине 3 мм



СТОЙКОЕ К УФ



НАНОСИТСЯ РОЛИКОМ



ИДЕАЛЬНО ДЛЯ БИТУМНОЙ КРОВЛИ



ЭЛАСТИЧНОЕ



ГОТОВО К ИСПОЛЬЗОВАНИЮ



Упаковка

Ведро 10 и 33 литра.

Хранение

Срок годности не менее 24 месяца в закрытой заводской упаковке в сухом, прохладном помещении.

Назначение

- Защитный слой при устройстве и ремонте кровельных покрытий из рулонных материалов, кровельного листа, этернита, бетона.
- Внешняя изоляция стен, подвалов, пола, бетона, штукатурки от влаги и просачивающейся воды.
- Антикоррозийная защита металлических поверхностей, в том числе соприкасающихся с почвой.

Рекомендации по нанесению

- Наносить при помощи щетки, валика, кисти или в случае больших поверхностей – распылительных устройств. В соответствии с DIN 18195 необходимо нанести 1 грунтовой и 3 кроющих слоя.
- При ремонте сильно обветренных поверхностей плоской кровли в еще свежий слой материала weber.tec 905 погрузить внахлест (не менее 5 см) ткань из стекловолокна. После высыхания снова покрыть всю поверхность weber.tec 905 защищает кровельный лист от коррозии. В этом случае не требуется грунтования. weber.tec 905 пригоден для антикоррозийных покрытий металлических поверхностей, соприкасающихся с почвой, а также желобов и водосточных труб из оцинкованной стали.

Технические характеристики

Состав	битумы, добавки, растворитель
Консистенция	полужидкая
Плотность, г/см ³	≈1,1
Требуемое количество слоев	1–3
Остаток сухой массы, %	60
Нанесение следующего слоя через, ч.	12
Полное высыхание через, сут.	1–3
Температура размягчения по методу «перстень и шарик», °C	≈95
Коэффициент сопротивления диффузии (μ _{n2} O)	≈8000
Водонепроницаемость	3 атм/200 ч
Долговечность покрытия, не менее, лет	около 30
Расход материала, мл/м ²	
-металлические поверхности	270–360
-покрытия из рулонных материалов	450–730
-бетонные поверхности	730–910
-покрытие с погруженным стекловолокном № 1	1820–2730

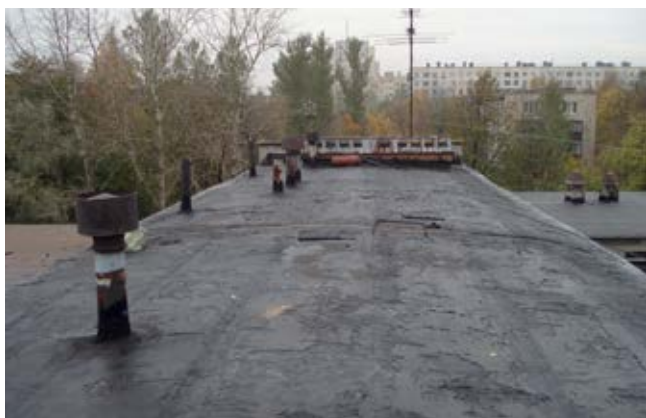

Более подробная информация о продукте: www.vetonitweber

Битумная ремонтная кровельная мастика

Преимущества

- Высокая адгезия к основанию, возможно нанесение на влажное основание
- Высокая водонепроницаемость: выдерживает напор воды до 6 атм. при толщине 3 мм.
- Долговечность, стойкость к воздействию УФ- и ИК-лучей, осадков, химических веществ и агрессивных сред



Упаковка

Ведро 1, 6 и 14 кг.

Хранение

Срок годности не менее 24 месяца в закрытой заводской упаковке..



Более подробная информация о продукте: www.vetonitweber

Назначение

- Ремонтные и гидроизоляционные работы.
- Ремонтные (устранение пузырей и др. повреждений) и гидроизоляционные работы на поврежденных рулонных покрытиях, для которых важны водонепроницаемость и стойкость к погодным условиям, например, в высотном и подземном строительстве, на фронтонах и кровлях, а также для гидроизоляции стыков и соединительных элементов из разных материалов.
- Может наноситься на любые сухие и мокрые минеральные, битумные и некоторые металлические основы.

Рекомендации по нанесению

- **Удаление пузырей и ремонт отслоений.** Пузыри на старых рулонных покрытиях кровли крестообразно надрезать, концы отогнуть, пространство пузыря заполнить мастикой weber.tec 911.
- Отогнутые концы прижать обратно в свеженанесенную массу.
- После этого отремонтированное место покрыть слоем weber.tec 911.
- При обработке шероховатых или влажных поверхностей массу следует тщательно втирать.

Технические характеристики

Состав	битум, растворители
Толщина слоя, мм	≤10
Температура воздуха и объекта во время проведения работы, °C	1–35
Плотность, кг/дм ³	≈1,25
Консистенция	пастообразная
Коэффициент сопротивления диффузии (μН ₂ O)	≈10 000
Водонепроницаемость	6 атм/200 ч
Время полного высыхания, сут.	2–8 (в зависимости от погодных условий, толщины слоя и свойств основания)
Остаток сухой массы, %	≈75
Долговечность покрытия, лет	около 30

Ремонтный раствор для железобетонных конструкций

Преимущества

- Армирован фиброволокном
- Модифицирован полимерами
- Не растекается
- Морозостойкость 100 циклов



Упаковка

Мешок 25 кг, 1000 кг.

Хранение

6 месяцев в закрытой заводской упаковке в сухом помещении.

Назначение

- Для выравнивания и ремонта бетонных конструкций прочностью 35–55 МПа.
- Заполнение углублений на горизонтальных и вертикальных поверхностях.
- Антикоррозийная защита металлических поверхностей, в том числе соприкасающихся с почвой.

Рекомендации по нанесению

- Бетонные поверхности тщательно очистить. Поврежденный бетон удалить механически.
- За 24 часа до начала работ увлажнить основание. Ровные или неравномерно впитывающие влагу основания обрабатывать раствором weber REP 05 ВЕТОНЕФТ для обеспечения адгезии.
- Толщина слоя при выравнивании должна быть 5-20 мм за одно нанесение. При заполнении углублений и расколов слой может быть увеличен до 50 мм.
- Во время выполнения работ и в течение 5 суток после их окончания температура воздуха должна быть не менее +5°C.
- Свеженанесенный раствор необходимо поддерживать во влажном состоянии в течение 5 суток после нанесения.

Технические характеристики

Расход воды	0,15–0,165 л/кг 3,7–4,1 л/мешок
Количество готового раствора, кг	25
Размер фракции заполнителя, мм	0–2
Рекомендуемая толщина слоя, мм	5–50
Время использования с момента затворения водой, мин.	45
Набор прочности через (призма 40x40x160 мм), МПа:	
1 сут.	10
7 сут.	30
28 сут.	45
Прочность сцепления (28 сут.), МПа	> 1,5
Глубина карбонизации (через 91 сут. 3–5% CO ₂), мм	2



Более подробная информация о продукте: www.vetonit.weber

Инъекционный гель

Преимущества

- Возможность использования при высокой влажности стены, достигающей 95%
- Проникновение даже в самые тонкие капилляры
- Отсутствие растекаемости благодаря гелевой консистенции



Упаковка

Картридж 600 мл,
ведро 10 л.

Хранение

Срок годности не
менее 12 месяцев
в заводской упаковке
в теплом, сухом
помещении.



Более подробная информация о продукте: www.vetonitweber

Назначение

- Для дополнительной отсечной гидроизоляции кладки от капиллярного подъема воды в случае нормальной и повышенной влажности стены.
- Материал вводится без давления через просверленные отверстия, степень промокания кладки при этом может составлять до 95%.
- Подходит для всех распространенных типов кладки, особенно для пустотелых кладок.

Рекомендации по нанесению

- Удалить старую осыпающуюся штукатурку и краску минимум на 80 см выше края области намокания. Открыть швы кладки на глубину около 2 см и очистить поверхность. Восстановить или заменить разрушенную кладку.
- В горизонтальном шве кладки просверлить горизонтальный ряд отверстий диаметром 16 мм на расстоянии 12–16 см друг от друга. Глубина сверления равна толщине стены минус 5 см.
- При высокой степени промокания (>75 %) рекомендуется просверлить два смещенных относительно друг друга ряда. Смещение по высоте не должно превышать 8 см. Удалить пыль из отверстий сжатым воздухом, не содержащим масла.
- Вставить пакет с weber.tec 946 в приготовленный инъекционный пистолет. Привинтить адаптер к соплу. Плотное вставить в адаптер инъекционные трубки (поставляются в комплекте с материалом weber.tec 946). Можно использовать садовый распылитель с инъекционной трубкой.
- Инъекцию проводить без давления, начиная с нижнего ряда отверстий. Просверленные отверстия полностью заполнить инъекционным гелем, после чего заделать их с помощью weber.tec 942 или weber.tec 933.

Технические характеристики

Состав	силан, вода (не содержит растворителей)
Температура нанесения, °C	> 5
Плотность, кг/дм ³	~0,9
Консистенция	кремообразная
Макс. влажность стены, %	95
Содержание активного компонента, %	80



Ассортимент продукции



weber.prim 801

Проникающая грунтовка

- для грунтования оснований перед нанесением гидроизоляции webertec 822
- для стабилизации пылящих оснований и оснований с высокими поглощающими свойствами
- имеет сильные вяжущие свойства

Узнать больше о weber.prim 801 на стр. 236



weber.vetonit MD16

Грунтовка-концентрат

- экономична в использовании
- улучшает прочность сцепления
- снижает впитывающую способность основы
- повышает растекаемость наливных полов Weber-Vetonit
- для обработки следующих оснований: штукатурок, бетона, кирпича, гипсокартона, ГВЛ, ЦСП

Узнать больше о weber.vetonit MD16 на стр. 238.



weber.prim multi

Укрепляющая грунтовка

- укрепляет основание
- низкий расход:
 - для пола 100–150 мл/м²,
 - для стен при разбавлении водой 1:1 50–75 мл/м²
- морозостойкость при транспортировке 5 циклов
- для работ внутри и снаружи здания

Узнать больше о weber.prim multi на стр. 237.



weber.prim Uni

Акриловая грунтовка под декоративные штукатурки в системах фасадной теплоизоляции Weber

- укрепляет и тонирует основание
- обеспыливает поверхность
- облегчает нанесение декоративных штукатурок
- увеличивает адгезию последующих слоев

Узнать больше о weber.prim Uni на стр. 241.



weber.prim contact

Сцепляющая грунтовка типа «Бетонконтакт»

- создает фактурную поверхность
- улучшает сцепление слоев
- позволяет контролировать нанесение благодаря цвету
- идеально сочетается с weber.vetonit profi gyps

Узнать больше о weber.prim contact на стр. 240.

Проникающая грунтовка для сильновпитывающих оснований

Преимущества

- Малое время высыхания
- Легкое нанесение
- Устойчивость к воздействию щелочей
- Сильные вяжущие свойства



Упаковка

Канистра 5 л; 10 л; 30 л.

Хранение

Срок хранения не менее 12 месяцев в закрытой заводской упаковке при положительных температурах.



Назначение

- Для наружных и внутренних работ.
- Стабилизация пылящих оснований и оснований с высокими поглощающими свойствами.
- Грунтование гипсовой штукатурки, плит из гипсокартона и гипсоволокна, пористого бетона, минеральной штукатурки, панелей из цемента, волокнистого цемента, бетона, кладки и полов из сульфата кальция перед укладкой плитки и гидроизоляционными работами.

weber.prim 801 защищает плиточный клей от слишком быстрой потери воды, что повышает время жизни клея на открытом воздухе и качество сцепления с поверхностью.

Рекомендации по нанесению

- weber.prim 801 наносить без разбавления либо разбавить с водой в соотношении не более 1:1 по объему.
- При обработке сильно впитывающей основы грунтовку нанести вторично.
- Наносить равномерно с хорошим впитыванием. Не допускать образования лужиц. После достаточного высыхания (примерно через 15 мин. в сухих теплых условиях) можно начинать работы по нанесению следующих покрытий.
- Сразу по окончании работы вымыть инструмент в большом количестве воды.



Внимание!

- **Не допускать замерзания!** Хранить и транспортировать при положительной температуре.
- Температура основы должна быть $\geq +10$ °C.

Технические характеристики

Цвет	бесцветная
Запах	без запаха
Состав	суспензия синтетических веществ
Количество слоев	1-2
Плотность, г/см ³	≈1,01
Нанесение последующих слоев через, мин.	15 (в сухих теплых условиях)
Время полного высыхания, ч.	6-24 (в зависимости от условий)
Температура применения, °C	≥ +10
Коэффициент сопротивления диффузии (μН ₂ O)	≈1800
Расход материала, мл/м ²	150-250 (в зависимости от типа основы)

Укрепляющая грунтовка

Преимущества

- Укрепляет основание
- Низкий расход: для пола 100–150 мл/м², для стен при разбавлении водой 1:1 50–75 мл/м²
- Морозостойкость при транспортировке 5 циклов
- Для внутренних и наружных работ



Упаковка

Пластиковое ведро 5 л, 10 л.
Поддон 90 ведер/450 кг,
33 ведра/330 кг.

Хранение

12 месяцев в заводской упаковке в сухом помещении.



Более подробная информация о продукте: www.vetonitweber

Назначение

- Для наружных и внутренних работ.
- Для качественной подготовки стен, потолков, полов под последующее оштукатуривание, шпаклевание, окрашивание, оклейку обоями, приклеивание плитки, нанесение полимерной гидроизоляции weber.tec 822, ровнителers и наливных полов. Можно применять для подготовки оснований перед монтажом минеральной ваты и пенополистирола при устройстве систем теплоизоляции Weber; перед окраской акриловыми, силикатными, силиконовыми красками.
- Под последующее нанесение ровнителers для пола, наливных полов, штукатурок, шпаклевок, клеев, обоев и краски.
- Для оснований из бетона, ячеистого бетона, кирпича керамического и силикатного, ЦСП, ГКЛ, ГВЛ, штукатурки и шпаклевки, полов на комплексном и цементном вяжущем.

Рекомендации по нанесению

- Необходимо провести подготовку поверхности (обезжиривание, очистка, обеспыливание).
- Грунтовку наносить щеткой, кистью, валиком или распылителем.
- Распределить грунтовку по всей поверхности, не допуская пропусков и луж. Сухие и сильно впитывающие основы обработать повторно.
- Дальнейшие работы с поверхностью можно проводить после полного высыхания грунтовочного состава.



Внимание!

- При замерзании не использовать для ускорения оттаивания нагревательные приборы.
- Температура основы и воздуха должна быть $\geq +10^\circ\text{C}$.
- Хранить в герметичной таре и избегать попадания солнечных лучей.
- При использовании для подготовки поверхности под напольные материалы не разбавлять.

Технические характеристики

Плотность (температура $20^\circ\text{C} \pm 2^\circ\text{C}$, влажность воздуха $65\% \pm 5\%$), г/см ³	1,0–1,1
Массовая доля нелетучих веществ (сухой остаток), %, не менее	13
Расход (температура $20^\circ\text{C} \pm 2^\circ\text{C}$, влажность воздуха $65\% \pm 5\%$)*, мл/м ²	100–150 - для пола - для стен (при разбавлении 1:1) 50–75
Количество слоев	1–2
Время высыхания одного слоя (температура $+20^\circ\text{C} \pm 2^\circ\text{C}$, влажность воздуха $65\% \pm 5\%$), ч.	1–2
Морозостойкость при транспортировке, циклы	5

*Зависит от впитывающей способности основания.

Полезные сервисы

Посмотрите наши видеоруководства:



Грунтовка-концентрат для пола и стен

Преимущества

- Экономична в использовании
- Снижает впитывающую способность основания
- Повышает растекаемость наливных полов Weber-Vetonit



Упаковка

Пластиковая канистра 10 л.
Поддон 60 канистр/660 кг.

Хранение

12 месяцев в заводской упаковке в сухом помещении при положительной температуре.



Назначение

- Обработка оснований перед нанесением полов Weber-Vetonit.
- Грунтование стен и потолков под последующее оштукатуривание, шпаклевание, окрашивание и приклеивание плитки.
- Грунтование основ перед монтажом мин. ваты и ППС при устройстве систем теплоизоляции Weber.
- Для наружных и внутренних работ.

Рекомендации по нанесению

- Залить в емкость чистую воду и добавить отмеренное количество грунтовки-концентрата weber.vetonit MD 16 (см. табл. «Пропорции разбавления»). Перемешать полученный раствор.
- Очистить основание от различных загрязнений и пропылесосить. Перед нанесением отделочного материала (ровнителя, наливного пола, штукатурки, шпаклевки) нанести грунтовку weber.vetonit MD 16 мягкой щеткой (для пола), распылителем или валиком (для обработки стен и потолков).
- Распределить грунтовку по всей поверхности, не допуская пропусков и луж. Сухие и сильно впитывающие основы обработать повторно.



Внимание!

- Не допускать замерзания! Хранить и транспортировать при положительной температуре.
- Здание должно иметь кровлю. Окна и двери закрыть. Температура основы должна быть $\geq +10$ °C.

Технические характеристики

Состав	акриловая дисперсия на водной основе
Цвет	белый
Сухой остаток, %	45
Плотность, кг/л	1,0–1,1
Расход*, мл/м²	30–100
Время высыхания 1 слоя, ч.	2–4
Время до полного высыхания, ч.	4
Температура применения, °C	выше +10

* Зависит от степени разбавления (см. табл. «Пропорции разбавления») и впитывающей способности основания.

Полезные сервисы

Посмотрите наши видеопроцедуры:



Пропорции разбавления

Область применения	Пропорция разбавления		Расход грунтовки		Примечания
	MD16	вода	л/м²	м²/л	
Грунтование полов:					
- бетон	1	3	0,10	10	обработать в 2 слоя
- сильно впитывающая основа	1	3	0,20	5	обработать в 2 слоя
- легкий бетон	1	3	0,15	7	обработать в 2 слоя
- клинкер, камень	1	1	0,15	7	+ песок 1:1 (грунтовка:песок)*
- однородный ПВХ	1	1	0,15	7	+ песок 1:1 (грунтовка:песок)*
- деревянные полы, линолеум	1	1	0,20	5	+ песок 1:1 (грунтовка:песок)*
- сталь с антикоррозионной защитой	1	-	0,30	3,3	**
Промышленные наливные полы:					
- сухие пористые поверхности					
1 слой грунтовки	1	5	0,20–0,40	2,5–5	обработать в 2 слоя
2 слоя грунтовки	1	3	0,20	5	обработать в 2 слоя
- плотный бетон	1	3	0,15	7	1 слой
- weber.vetonit 4601 Industry Base					
1 слой грунтовки	1	0	0,10–0,30	3,5–10	обработать в 2 слоя
2 слоя грунтовки	1	3	0,20	5	обработать в 2 слоя
Грунтование стен	1	8–10	0,20	5	

* Для улучшения адгезии обработанную дисперсией мокрую поверхность посыпают сухим просеянным песком (размер фракции – 0,5-2 мм).

Расход по объему – такое же количество на квадратный метр, как и дисперсии.

** Стальную поверхность обработать неразбавленной дисперсией.

Сцепляющая грунтовка

Преимущества

- Создание фактурной поверхности
- Улучшение сцепления слоев
- Возможность контролировать нанесение благодаря цвету
- Морозостойкость при транспортировке 5 циклов



Упаковка

Пластмассовое ведро 5 или 20 кг.
Поддон 90 ведер/450 кг,
24 ведра/480 кг.

Хранение

12 месяцев в плотно закрытой
емкости при температуре
от +5 до +30 °С.

Назначение

- Для внутренних работ.
- Для подготовки стен и потолков под оштукатуривание выравнивающими материалами на гипсовом вяжущем.
- Для оснований: монолитный бетон, старое неглянцевое, немасляное лакокрасочное покрытие, ГКЛ, ГВЛ, кирпичная кладка, ячеистые и керамзитобетоны.

Рекомендации по нанесению

- Необходимо провести подготовку поверхности (обезжиривание, очистка, обеспыливание).
- Распределить грунтовку по всей поверхности, не допуская пропусков.
- Дальнейшие работы с поверхностью можно проводить после полного высыхания грунтовочного состава. Оценить качество высыхания можно рукой: загрунтованная поверхность перестает быть клейкой.



Внимание!

- Грунтовка не предназначена для подготовки поверхности под нанесение цементных материалов с высокими прочностью на сжатие и адгезией к бетону.
- При замерзании не использовать нагревательные приборы для ускорения оттаивания.
- Температура основы и воздуха должна быть ≥ 10 °С.
- Хранить в герметичной таре и избегать попадания солнечных лучей.

Технические характеристики

Внешний вид	розовый с включениями кварцевого песка
Плотность, г/см ³	1,45–1,55
Сухой остаток с учетом кварцевого песка, % масс, не менее	45
Расход (без разбавления), г/м ²	250–350
Время высыхания одного слоя, ч.	3



Полезные сервисы

Посмотрите нашу видеoinструкцию:



Более подробная информация о продукте: www.vetonit.weber

Грунтовка под декоративные штукатурки

Преимущества

- Увеличивает адгезию
- Обеспыливает основание
- Укрепляет основание
- Тонирует основание
- Облегчает нанесение декоративных штукатурок



Упаковка

Пластиковое ведро 25 кг.

Хранение

Не более 12 месяцев в закрытой упаковке при температуре от +5 до +25 °С. Не замораживать, не хранить под прямыми солнечными лучами.

Назначение

- Подготовка минеральных поверхностей перед нанесением декоративных штукатурок.
- Обеспыливание, выравнивание впитывающей способности и укрепление основания. Облегчает последующее нанесение декоративных штукатурок.
- Для обработки цементных, цементно-известковых, известково-цементных, известковых штукатурок и шпаклевок, базовых штукатурных слоев систем фасадной теплоизоляции.

Рекомендации по нанесению

- Основание должно быть чистым, сухим, не содержать разделяющих веществ, масляных или жировых пятен. Очистить поверхность от пыли и других разделяющих веществ при помощи щетки, кисти или сжатого воздуха.
- Перемешать грунтовку перед использованием.
- Равномерно нанести грунтовку на поверхность при помощи кисти, валика или распылителя. Время сушки грунтовки перед нанесением декоративного покрытия не менее 12–24 ч.



Внимание!

- Температура окружающей среды во время выполнения работ и сушки должна быть не менее +5 °С.
- Не замораживать, не хранить под прямыми солнечными лучами.

Технические характеристики

Цвет	белый
Внешний вид покрытия	матовая поверхность белого цвета
pH	7
Время высыхания до степени 3 при температуре +20 °С, ч.	1
Расход (неразбавленный продукт)*, кг/м ²	0,2
Плотность, кг/м ³	1100
Время сушки, ч.	12–24

* Точные значения расхода следует определять при окраске пробных участков.



Ассортимент продукции

Растворы для кладки стен из блоков и кирпичей



weber.vetonit block, weber.vetonit block winter Клей для кладки блоков

- кладка блоков из газо- или пенобетона и кирпича
- низкий расход
- высокая адгезия к блокам и кирпичу
- выпускается зимняя версия для работ при t до -10 °C

Узнать больше о weber.vetonit block и weber.vetonit block winter на стр. 246.



weber.vetonit JSL 5

Цветной раствор для расшивки швов кирпичных конструкций

- для нового строительства и ремонта кирпичных фасадов
 - для облицовки швов печей и каминов
 - отличная удобоукладываемость
- Узнать больше о weber.vetonit JSL 5 на стр. 247.



weber.vetonit ML 5, weber.vetonit ML 5 winter

Цветной кладочный раствор для кладки клинкерного кирпича с водопоглощением ниже 6%, а также стандартного кирпича с водопоглощением до 15%

- широкая цветовая гамма – 12 цветов
- обеспечивает ровный, равномерно окрашенный шов
- хорошая морозо- и атмосферостойкость
- выпускается зимняя версия для работ при t до -10 °C

Узнать больше о weber.vetonit ML 5 и weber.vetonit ML5 winter на стр. 244.

Огнеупорные растворы для кладки печей, топок, каминов



weber.vetonit ML SAVI

Глиняный раствор для кладки наружных каркасов деревянных печей и каминов

- специальный печной раствор на глиняной основе
- простой в использовании
- эластичный, не растрескивается при изменении температур

Узнать больше о weber.vetonit ML SAVI на стр. 248.



weber.vetonit ML TULI

Раствор для кладки топок печей и каминов

- огнеупорность до +1200 °C
- простота использования, низкий расход
- длительное хранение готового раствора

Узнать больше о weber.vetonit ML TULI на стр. 249.

weber.vetonit ML 5/weber.vetonit ML 5 winter

Цветной кладочный раствор

Преимущества

- Широкая цветовая гамма
- Хорошая обрабатываемость
- Ровный, равномерно окрашенный шов
- Хорошая морозостойкость и атмосферостойкость



УДОБЕН
В РАБОТЕ



для кирпича
с водопоглощением от 4 до 15%



МОРОЗОСТОЙКИЙ



ВЫСОКАЯ
ПРОЧНОСТЬ



Упаковка

Бумажный трехслойный мешок со средним слоем из полиэтилена 25 кг, 1000 кг (для weber.vetonit ML 5 winter).

Цвет

12 цветов*

Хранение

12 месяцев в заводской упаковке в помещении (относительная влажность воздуха не выше 60%).

Назначение

- Кладка фасадов и внутренних перегородок из силикатного, керамического и клинкерного кирпича с водопоглощением 4–15%.
- Наружная кладка домашних каминов, а также малых дымоходов, так называемого холодного дымохода (в холодной части чердака и выше кровли) из кирпича.
- Для работ при t от -10 до +5 °C (weber.vetonit ML 5 winter).

Рекомендации по нанесению

- Расшивка швов на готовых поверхностях производится во время кладки. Кладка выполняется в полный шов, швы уплотняются и формируются при помощи расшивки или иного аналогичного инструмента обычно в течение нескольких минут после кладки.
- При работе со светлыми растворами следует использовать пластиковую либо деревянную расшивку, так как металлическая расшивка может изменить цвет раствора.



Внимание!

- После высыхания раствора weber.vetonit ML 5 winter на поверхности швов возможно появление белого солевого налета. Это не является признаком некачественного раствора. При необходимости налет удаляется специальными средствами.
- Цветовые оттенки зимнего и летнего растворов одного цвета могут незначительно отличаться. Не рекомендуется их использование на одной плоскости фасада здания.

Технические характеристики

Связующее вещество	портландцемент
Наполнитель	природный песок или белый каменный наполнитель 0–2,5 мм
Присадки	присадки, улучшающие стойкость к погодным условиям, обрабатываемость и адгезию, а также неорганические цветные пигменты
Объемный вес через 28 сут., кг/м ³	1900
Время работы (после добавления воды)	2–3 ч. (weber.vetonit ML 5) 45 мин. (weber.vetonit ML 5 winter)
Водопоглощение, кг/м ² /мин.	0,2 (SFS-EN 1015-18)
Прочность на сжатие, МПа	10
Прочность на изгиб, МПа	2,4
Теплопроводность, Вт/мК	0,82 (P=50%, SFS-EN 1745)
Морозостойкость, циклов	100

* Образцы возможных цветов раствора см. на стр. 245.



Более подробная информация о продукте: www.vetonit.weber

Образцы цветных растворов для кладки weber.vetonit ML 5

Летняя палитра цветов



140 белоснежный



150 кремово-белый



156 светло-серый



157 светло-желтый



147 песочно-желтый



153 бежевый



143 желто-оранжевый



149 светло-коричневый



148 темно-коричневый



155 серый



152 темно-серый



160 черный



Зимняя палитра цветов



150 кремово-белый



156 светло-серый



157 светло-желтый



153 бежевый



155 серый



152 темно-серый



weber.vetonit block/weber.vetonit block winter

Клей для кладки блоков

Преимущества

- Минимальный расход
- Высокая адгезия к блокам и любому кирпичу
- Морозостойкость более 75 циклов



УДОБЕН
В РАБОТЕ



ДЛЯ ЯЧЕИСТОГО
БЕТОНА



МОРОЗОСТОЙКИЙ



Упаковка

Бумажный трехслойный мешок со средним слоем из полиэтилена 25 кг. Поддон 48 мешков / 1 200 кг.

Хранение

12 месяцев в заводской упаковке в помещении (относительная влажность воздуха не выше 60%).



Назначение

- Кладка стен из блоков из газо- или пенобетона.
- Кладка стен из ячеистого бетона, а также керамического и силикатного кирпича.

Рекомендации по нанесению

- Залить в емкость 5,25–5,75 л чистой воды и смешать с 25 кг weber.vetonit block при помощи дрели-миксера (400–600 об./мин.) до однородной массы. Дать отстояться 5 мин., еще раз перемешать. Смесь добавлять в воду, а не наоборот.
- Нанести на основание зубчатым шпателем, размер зубцов зависит от размера блоков: чем больше блок, тем больше зубцы шпателя. Предварительной подготовки блоков не требуется.
- Уложить блоки, слегка вдавливая в слой нанесенного клея. Выравнивать уровень блоков с помощью резинового молотка. Излишки клея, выступившие в швах, сразу удалить.



Внимание!

- Не работать с летним раствором при температуре ниже +5 и выше 30 °С.
- При температуре ниже +5 °С и возможных ночных заморозках рекомендуется использовать weber.vetonit block winter.
- Во время выполнения работ и в течение 24 ч. после их окончания защищать поверхность от прямых солнечных лучей, ветра и дождя.

Технические характеристики

Расход воды, л/кг л/мешок 25 кг	0,2–0,23 5–5,75
Цвет	серый
Открытое время, мин.	10
Время корректировки, мин.	10
Время жизни, ч.	2
Толщина шва, мм	2–5
Допустимость установки нагружающих конструкций (кровля, перекрытия и пр), ч.	48
Морозостойкость, циклы, не менее	75
Температура применения, °С	от +5 до +30 (от -10 до +20 для weber.vetonit block winter)
Температура эксплуатации, °С	от -30 до +70
Плотность растворной смеси, кг/м³	1600
Прочность на сжатие, МПа, не менее	7,5
Прочность сцепления с бетоном (адгезия), МПа, не менее	0,6

Более подробная информация о продукте: www.vetonit.weber

Цветной раствор для расшивки швов кирпичных конструкций

Преимущества

- Удобство в применении
- Прочность 5 МПа



Упаковка

Бумажный трехслойный мешок со средним слоем из полиэтилена 25 кг

Хранение

12 месяцев в заводской упаковке в помещении (относительная влажность воздуха не выше 60%).



Более подробная информация о продукте: www.vetonitweber

Назначение

- Расшивка швов кирпичной кладки из керамического и силикатного кирпича на фасадах, внутренних перегородках, а также печах и каминах.
- Новое строительство и ремонт кирпичных фасадов (швов кирпичных конструкций).

Рекомендации по нанесению

- Приготовить раствор в соответствии с инструкцией на упаковке.
- Старый кладочный раствор из швов удалить, чтобы толщина слоя weber.vetonit JSL 5 была достаточной. Швы вычистить щеткой или продуть сжатым воздухом и увлажнить водой, чтобы кладка стала менее впитывающей.
- Выполнить расшивку на открытых швах глубиной мин. 15 мм. Раствор для расшивки плотно вдавливать шпателем в шов, чтобы под ним не было пустот и он хорошо сцепился с основанием. Начинать расшивку с горизонтального шва, придавливая раствор длинным шпателем на длину в несколько кирпичей. Поверхность шва выровнять длинными движениями. Вертикальные швы заполнять коротким шпателем до застывания горизонтальных. Тогда граница вертикального и горизонтального швов будет однородной.
- Выдавленный из швов раствор аккуратно удалить сухой мягкой щеткой.



Внимание!

При расшивке швов, а также в течение как минимум 2 сут. после работ температура воздуха и основания должна быть не менее +5 °С. Избегать выполнения расшивки на жаре и при прямых солнечных лучах. После того как шов наберет достаточную прочность, в сухих и жарких условиях увлажнять швы, распыляя воду.

Технические характеристики

Связывающее вещество	быстро затвердевающий портландцемент
Наполнитель	песок или известняк, фракция 0–1,2 мм
Дополнительное вещество	вещества, улучшающие удобоукладываемость и погодостойчивость, а также неорганические цветные пигменты
Доступные цвета	• темно-серый (Мутус 172) • коричневый (Ропис 169)
Расход, кг/м ²	около 7 (для шва шириной и глубиной ≈15 мм)
Расход воды, л/кг л/мешок 25 кг	0,12–0,15 3,0–3,75
Время жизни, ч.	2
Водопоглощение	0,3 кг/(м ² мин ^{0,5}) (SFS-EN 1015-18)
Прочность на сжатие, МПа	5 (класс прочности М 5) (SFS-EN 998-2)
Класс огнестойкости	А1
Теплопроводность, Вт/мК	0,83 (ρ=50%, SFS-EN 1745)

weber.vetonit ML SAVI

Глиняный раствор для кладки наружных каркасов дровяных печей и каминов

Преимущества

- Специальный печной раствор на глиняной основе
- Простота в использовании
- Эластичность, отсутствие растрескивания при изменении температур

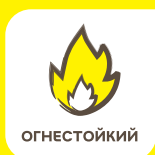

ОГНЕСТОЙКИЙ



ЭКОЛОГИЧЕСКИ БЕЗОПАСНЫЙ



Упаковка

Бумажный трехслойный мешок со средним слоем из полиэтилена 25 кг.

Хранение

12 месяцев в заводской упаковке в помещении (относительная влажность воздуха не выше 60%).



Назначение

- Кладка каркасов дровяных печей, каминов и дымоходов из керамических кирпичей внутри помещений.

Рекомендации по нанесению

- Приготовить раствор в соответствии с инструкцией на упаковке.
- При выполнении кладки с использованием глиняного раствора для печей температура раствора, кирпича и воздуха на время проведения работ, а также следующие 5 сут. после кладки должна быть $> +5$ °С. Кирпич должен быть сухим и абсорбирующим.
- При лицевой кладке каркаса без оболочки применять сплошной кирпич, кладку выполнять почти по полному шву с толщиной 10–13 мм. Через 24 ч. швы выбрать на глубину 15 мм. После высыхания примерно около 2 нед. швы очистить от пыли и раствора, при необходимости увлажнить водой перед расшивкой раствором для швов weber.vetonit JSL 5.
- Кладку внутренней части дымохода, подлежащей последующему покрытию или оштукатуриванию, выполнить глиняным раствором для печей, усиленным раствором для кладки в соотношении: 3 объемных части weber.vetonit ML SAVI на 1 объемную часть раствора weber.vetonit ML 5.
- Кладку верхней, так называемой холодной, части дымохода выполнить из атмосферостойких кирпичей раствором для кладки weber.vetonit ML 5 или weber.vetonit ML 7,5.



Внимание!

Перед вводом топки в эксплуатацию дать высохнуть кладке в течение 2-3 нед. при открытых дверях и заслонках. На последней неделе для помощи в просушке можно воспользоваться нагревательным устройством. После этого выполнить первую топку с малым огнем, максимум в течение 30 мин. В течение последующих 3–5 дней проводить топку с малым огнем в течение не более 1-2 ч. за один раз. После каждой высушивающей топки двери и заслонки оставлять открытыми.

Технические характеристики

Вяжущее	глина, небольшое количество цемента
Наполнитель	природный песок фракции 0–1,5 мм
Добавки	дополнительные вещества, улучшающие работу с материалом
Количество готового раствора, л/25 кг (мешок)	12-13
Расход воды, л/кг л/25 кг (мешок)	0,16–0,18 4,0–4,5
Время использования с момента затворения водой, ч.	3
Расход, кг/кирпич, при толщине шва 13 мм	~1,0
Температура раствора, кирпичей и воздуха, °С	не ниже +5
Класс огнестойкости	A1

Более подробная информация о продукте: www.vetonit.weber

Огнеупорный раствор для кладки

Преимущества

- Огнеупорность до +1200 °С
- Химическое схватывание при комнатной температуре, керамическое – при температуре около +700 °С
- Простота использования, низкий расход

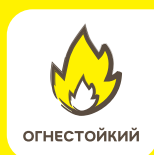

Упаковка

Бумажный трехслойный мешок со средним слоем из полиэтилена по 5 кг и 25 кг.

Хранение

12 месяцев в заводской упаковке в помещении (относительная влажность воздуха не выше 60%).



Более подробная информация о продукте: www.vetonitweber

Назначение

- Кладка топок и внутренних поверхностей домашних дровяных печей и каминов, находящихся в контакте с огнем.
- Кладка огнеупорного кирпича внутри помещений.

Рекомендации по нанесению

- Залить в емкость небольшое количество воды и смешать с сухой смесью weber.vetonit ML TULI дрелью-миксером или вручную. Оборудование и емкости для смешивания должны быть абсолютно чистыми, т. к. даже небольшое количество загрязнений и материалов, содержащих цемент или известь, портит раствор. Раствору дать отстояться 30 мин., снова перемешать и добавить оставшееся по рецептуре количество воды до достижения необходимой вязкости (4–4,5 л на 25 кг). Приготовленный раствор использовать в течение нескольких дней, если он хранится в плотно закрытой емкости, предотвращающей испарение воды.
- Температура готового раствора должна быть >+10 °С, а температура воздуха и огнеупорного кирпича >+5 °С. При кладке массивных топок (камины и пекарные печи), в которых за один раз можно сжечь 5–10 кг дров, всегда выполнять кладку в полкирпича с перевязкой не менее 1/3 кирпича. Толщина слоя раствора должна быть 1-2 мм.



Внимание!

Перед вводом топки в эксплуатацию дать высохнуть кладке в течение 2-3 нед. при открытых дверях и заслонках. На последней неделе для помощи в просушке можно воспользоваться нагревательным устройством. После этого выполнить первую топку с малым огнем, максимум в течение 30 мин. В течение последующих 3–5 дней проводить топку с малым огнем в течение не более 1-2 ч. за один раз. После каждой высушивающей топки двери и заслонки оставлять открытыми.

Технические характеристики

Связующее	жидкое стекло
Добавки	вещества, улучшающие обрабатываемость
Наполнитель	кварцевый песок фракции 0–0,5 мм
Количество готового раствора, л/25 кг (мешок)	12-13
Расход воды, л/25 кг (мешок)	4,0–4,5
Расход, кг/кирпич, при толщине шва 1-2 мм	0,25 (мешок 25 кг/100 кирпичей)
Температура раствора, °С	> +10
Температура кирпичей и воздуха, °С	> +5
Температура эксплуатации, °С	+1200
Класс огнестойкости	A1

Классификатор. Штукатурки



	weber.vetonit ТТ стр. 108	weber.vetonit ТТ40 стр. 109	weber.stuk cement* стр. 200	weber.vetonit 414* стр. 202	weber.stuk 411* стр. 203	weber.vetonit profi gyps стр. 106	weber.vetonit mech gyps стр. 107
Цвет	серый	серый	серый	серый	серый	белый	белый
Толщина слоя, мм	2–10 (30)	5–40 (60)	5–30	5–30	5–30	5–50 (100)	5–50
Расход смеси, кг/м ² /мм	1,2	1,7	1,4	1,4	1,4–1,6	0,85–1,0	0,9–1,0
Расход воды, л/кг	0,2–0,24	0,15–0,17	0,25	0,16–0,18	0,15–0,18	0,45–0,55	0,4–0,45
Тип выравнивания							
Базовое выравнивание	👍	👍	👍	👍	👍	👍	👍
Финишное выравнивание	👍						
Суперфинишное выравнивание под покраску							
Тип основания							
Бетон	👍	👍	👍	👍		👍	👍
Кирпичная кладка	👍	👍	👍	👍	👍	👍	👍
Керамзитные блоки	👍	👍	👍	👍	👍	👍	👍
Пеногазобетонные блоки	👍		👍	👍		👍	👍
Газосиликатные блоки	👍		👍	👍	👍	👍	👍
Цементно-стружечные плиты	👍	👍	👍			👍	👍
Цементные штукатурки	👍	👍	👍	👍	👍		
Цементно-известковые				👍	👍		
Шпаклевки VH, KR, LR+							
ДСП							
Гипсокартон, ГКЛ, гипсовые основы						👍	👍
Швы гипсокартона							
Окрашенные поверхности							
Тип помещений							
Сухие помещения	👍	👍	👍	👍	👍	👍	👍
Влажные помещения	👍	👍	👍	👍	👍		
Мокрые помещения	👍	👍	👍	👍	👍		
Фасады	👍	👍	👍	👍	👍		
Чаши бассейнов							
Тип декоративной отделки							
Облицовка керамической плиткой	👍	👍	👍	👍			
Оклейка обоями	👍	👍	👍			👍	👍
Покраска во влажных помещениях	👍		👍				
Покраска в сухих помещениях							
Нанесение декоративной штукатурки	👍	👍	👍	👍	👍		

👍 — рекомендован

* См. раздел «Фасадные материалы и системы теплоизоляции» стр. 154.

Классификатор. Шпаклевки



	weber. vetonit VH стр. 110	weber. vetonit VH Grey стр. 110	weber.rend facade Grey стр. 201	weber. vetonit KR стр. 111	weber. vetonit LR+ стр. 113	weber. vetonit LR pasta стр. 112	weber. vetonit LR Fine стр. 112	weber. vetonit JS стр. 111
Цвет	белый	серый	серый	белый	белый	белый	белый	белый
Толщина слоя, мм	1-3	1-4	1-4	1-3	1-5	0,2-3	0,5-3	1-2
Расход смеси, кг/м ² /мм	1,2	1,2	1,3-1,4	1,2	1,2	1 л	1,2	1,2
Расход воды, л/кг	0,34-0,38	0,35-0,37	0,29-0,31	0,36-0,4	0,32-0,36	-	0,36	0,33-0,35
Тип выравнивания								
Базовое выравнивание								
Финишное выравнивание	👍	👍	👍	👍	👍	👍	👍	👍
Суперфинишное выравнивание под покраску						👍	👍	👍
Тип основания								
Бетон	👍	👍	👍					
Кирпичная кладка	👍	👍						
Керамзитные блоки	👍	👍	👍					
Пеногазобетонные блоки	👍	👍	👍					
Газосиликатные блоки	👍	👍	👍					
Цементно-стружечные плиты								
Цементные штукатурки	👍	👍	👍	👍	👍			
Цементно-известковые	👍	👍	👍	👍	👍	👍	👍	👍
Шпаклевки VH, KR, LR+						👍	👍	👍
ДСП				👍	👍	👍	👍	👍
Гипсокартон, ГКЛ, гипсовые основы				👍	👍	👍	👍	👍
Швы гипсокартона								👍
Окрашенные поверхности								👍
Тип помещений								
Сухие помещения	👍	👍	👍	👍	👍	👍	👍	👍
Влажные помещения	👍	👍	👍					
Мокрые помещения	👍	👍	👍					
Фасады	👍	👍	👍					
Чаши бассейнов								
Тип декоративной отделки								
Облицовка керамической плиткой	👍	👍						
Оклейка обоями	👍	👍	👍	👍	👍	👍	👍	👍
Покраска во влажных помещениях	👍	👍	👍					
Покраска в сухих помещениях	👍	👍	👍			👍	👍	👍
Нанесение декоративной штукатурки	👍	👍	👍					

👍 — рекомендован

Классификатор. Ровнители для пола



	weber.vetonit 6000 стр. 125	weber.vetonit 5700 стр. 123	weber.vetonit 5000 стр. 124	weber.vetonit 4400 стр. 126
Толщина слоя, мм	10–250	5–70	5–50	0–30
Расход смеси, кг/м ² /мм	1,8	1,6	1,8	1,6
Укладка напольного покрытия через	15 ч.	1–7 нед.	1–5 сут.	2 ч.
Сфера применения				
Жилые, общественные помещения с умеренными нагрузками	👍	👍	👍	👍
Общественные помещения с повышенными нагрузками	👍	👍	👍	👍
Офисные помещения	👍	👍	👍	👍
Сухие помещения	👍	👍	👍	👍
Влажные помещения	👍	👍	👍	👍
Для наружных работ	😊 ³	👍	😊 ³	👍
Вид выравнивания пола				
Базовое выравнивание	👍	👍	👍	
Универсальное выравнивание				👍
Финишное выравнивание				
Тип конструкции пола				
Монолитная стяжка	👍	👍	👍	👍
Полы под уклоном	👍	👍	👍	👍
Стяжка на разделительном слое	😊 ⁴			
Плавающая стяжка на тепло- / звукоизоляции	😊 ⁴			
Теплый пол	😊 ⁴	😊 ⁵	😊 ⁵	👍
Тип основания				
Бетон, цементная стяжка (≥15 МПа)	👍	👍	👍	👍
Старый бетон/слабое основание (10–15 МПа)	😊 ⁷			
Гипсовое основание				
Деревянный пол, ГВЛ, ЦСП				
Старое покрытие (керамическая/ виниловая плитка, линолеум, основы из ангидрита, гипса, асбоцемента)				
Тип напольного покрытия				
Напольная плитка, керамогранит	👍	👍	👍	👍
Плавающий паркет, паркетная доска				👍
Пробковое покрытие, ламинат, ПВХ-плитка				👍
Линолеум, ковролин				👍
Способ нанесения				
Ручное нанесение	👍	👍	👍	👍
Механизированное нанесение				

👍 – рекомендован 😊 – можно применять, но есть ограничения

¹ Для офисов с умеренными нагрузками.

² При условии обработки залитого пола гидроизоляцией weber.tec 822.

³ Можно использовать на застекленных лоджиях и балконах с обязательной гидроизоляцией пола.

⁴ Мин. толщина слоя ≥40 мм, с обязательным армированием стальной сеткой с ячейкой 40x40 мм.

⁵ Только для полов с электроподогревом.

Классификатор. Наливные полы



	weber.vetonit 4350 стр. 129	weber.vetonit fast 4000 стр. 127	weber.vetonit 4100 стр. 128	weber.vetonit 3100 стр. 131	weber.vetonit 3000 стр. 132
Толщина слоя, мм	10–50	5–80	2–30	1–15	0–5
Расход смеси, кг/м ² /мм	1,7	1,6	1,6	1,6	1,5
Укладка напольного покрытия через	1–3 нед.	1–21 сут.	1–3 нед.	3–7 сут.	1–3 сут.
Сфера применения					
Жилые, общественные помещения с умеренными нагрузками	👍	👍	👍	👍	👍
Общественные помещения с повышенными нагрузками	👍		👍	👍	👍
Офисные помещения	👍	😊 ¹	👍	👍	👍
Сухие помещения	👍	👍	👍	👍	👍
Влажные помещения	👍	😊 ²	👍	👍	👍
Для наружных работ	😊 ³				👍
Вид выравнивания пола					
Базовое выравнивание					
Универсальное выравнивание	👍	👍	👍		
Финишное выравнивание				👍	👍
Тип конструкции пола					
Монолитная стяжка	👍	👍	👍	👍	👍
Полы под уклоном					👍
Стяжка на разделительном слое	👍				
Плавающая стяжка на тепло- / звукоизоляции	👍				
Теплый пол	👍	😊 ⁵	😊 ⁵	😊 ⁶	😊 ⁶
Тип основания					
Бетон, цементная стяжка (≥15 МПа)	👍	👍	👍	👍	👍
Старый бетон/слабое основание (10–15 МПа)	👍	👍		👍	
Гипсовое основание	😊 ⁸	👍			
Деревянный пол, ГВЛ, ЦСП	😊 ⁸				
Старое покрытие (керамическая/ виниловая плитка, линолеум, основы из ангидрита, гипса, асбоцемента)	😊 ⁸				
Тип напольного покрытия					
Напольная плитка, керамогранит	👍	👍	👍	👍	👍
Плавающий паркет, паркетная доска	👍	👍	👍	👍	👍
Пробковое покрытие, ламинат, ПВХ-плитка	😊 ⁹	👍	👍	👍	👍
Линолеум, ковролин	😊 ⁹	👍	👍	👍	👍
Способ нанесения					
Ручное нанесение	👍	👍	👍	👍	👍
Механизированное нанесение	👍	👍	👍	👍	

👍 – рекомендован 😊 – можно применять, но есть ограничения

⁶ В качестве финишного слоя поверх системы «Теплый пол».

⁷ Толщина слоя стяжки ≥30 мм.

⁸ Через разделительный слой (геотекстиль или ПЭ-пленка) с армированием стеклосеткой weberfloor 145.

⁹ При желании поверхность можно дополнительно выровнять наливным полом weber.vetonit 3000.

Классификатор. Клеи. Материалы для внутренних работ



weber. vetonit optima стр. 143	weber. vetonit easy fix стр. 144	weber. vetonit granit fix стр. 145	weber. vetonit mosaic стр. 146	weber. vetonit profi plus стр. 147	weber. vetonit ultra fix стр. 148	weber. vetonit mramor стр. 150
---	---	---	---	---	--	---

Основания

Штукатурка цементная	😊	😊	😊	😊	😊	😊	😊
Кирпичная стена	😊	😊	😊	😊	😊	😊	😊
Бетон	выдержанный (> 6 мес.)	😊	😊	😊	😊	😊	😊
	молодой (> 3 мес.)					😊	😊
	ячеистый		😊	😊	😊	😊	😊
Цементная стяжка	обычная	😊	😊	😊	😊	😊	😊
	с подогревом			😊	😊	😊	😊
Помещения с повышенной влажностью	😊	😊	😊	😊	😊	😊	😊
Мокрые помещения (ванные и душевые комнаты, прачечные, бассейны)		😊 *	😊	😊	😊	😊	😊
Гипсокартон, гипсоволокнистый лист, цементно-стружечная плита		😊 **	😊	😊	😊	😊	😊
Старое покрытие: плитка, линолеум, краска						😊	😊
Полимерная гидроизоляция weber.tec 822			😊	😊	😊	😊	😊
Гидроизоляция (кроме битумной)					😊	😊	😊
Камины, печи (t поверхности <85 °C)						😊	😊
Чаша бассейна						😊	😊
Фонтаны						😊	😊

Вид плитки

Керамическая одинарного обжига и мозаика	традиционная	😊	😊	😊	😊	😊	😊	😊
	среднеформатная		😊	😊	😊	😊	😊	😊
	крупноформатная			😊	😊	😊	😊	😊
Керамическая двойного обжига		😊	😊	😊	😊	😊	😊	
Керамогранит	среднеформатный		😊	😊	😊	😊	😊	😊
	крупноформатный			😊	😊	😊	😊	😊
Стеклянная мозаика				😊		😊	😊	
Натуральный камень	гранит, базальт					😊	😊	😊
	туф				😊	😊	😊	😊
	мрамор				😊		😊 ***	😊
Клинкерная плитка			😊	😊	😊	😊	😊	
Искусственный камень			😊	😊	😊	😊	😊	
Плитка из кварцевого камня (агломерат)						😊	😊	
Звуко- и теплоизоляционные панели			😊		😊	😊	😊	

😊 — рекомендован

* — только ванные комнаты.

** — только ГКЛ и ГВЛ.

*** — с сеткой с оборотной стороны.

Классификатор. Клеи. Материалы для наружных работ



		weber. vetonit easy fix стр. 144	weber. vetonit granit fix стр. 145	weber. vetonit mosaic стр. 146	weber. vetonit profi plus стр. 147	weber. vetonit ultra fix стр. 148	weber. vetonit ultra fix winter стр. 149	weber. vetonit mramor стр. 150
Основания								
Штукатурка цементная		😊	😊	😊	😊	😊	😊	😊
Кирпичная стена		😊	😊	😊	😊	😊	😊	😊
Застекленные неотапливаемые лоджии и балконы, открытые пожарные переходы		😊	😊	😊	😊	😊	😊	😊
Бетон (терраса, балкон)			😊	😊	😊	😊	😊	😊
Цоколь и фасады					😊 **	😊	😊	😊
Гидроизоляция (кроме битумной)					😊	😊	😊	😊
Фонтаны						😊		😊
Вид плитки								
Керамическая плитка		😊	😊	😊	😊	😊	😊	😊
Мозаика		😊	😊	😊	😊	😊	😊	😊
Керамическая двойного обжига			😊	😊	😊	😊	😊	😊
Керамогранит	среднеформатный		😊	😊	😊	😊	😊	😊
	крупноформатный			😊	😊	😊	😊	😊
Натуральный камень	гранит, базальт			😊		😊	😊	😊
	туф			😊	😊	😊	😊	😊
	мрамор			😊		😊 *	😊 *	😊
Искусственный камень				😊	😊	😊	😊	😊
Клинкерная плитка						😊	😊	😊

😊 – рекомендован

* – с сеткой с оборотной стороны.

** – для фасада выше цокольной части

Классификация затирок

	weber.vetonit decor стр. 152	weber.vetonit PROF стр. 151	weber.vetonit mramor стр. 150
Затирка швов шириной от 1 до 6 мм (полы и стены)	😊	😊	
Затирка широких швов (от 3 до 20 мм)		😊	
Затирка швов на фасадах и входных группах	😊	😊	😊
Затирка швов 2–12 мм		😊	😊

😊 – рекомендован

Классификатор. Фасадные материалы и системы теплоизоляции



WEBER.THERM COTTAGE – система фасадная теплоизоляционная с минеральной ватой или пенополистиролом для утепления частных домов

WEBER.THERM – система фасадная теплоизоляционная с пенополистирольными плитами ПСБ-С25Ф

WEBER.THERM MIN – система фасадная теплоизоляционная с минеральной ватой на основе каменного волокна

WEBER.THERM COMFORT – система фасадная теплоизоляционная с минеральной ватой на основе стекловолкна ISOVER ШтукатурныйФасад

WEBER.THERM PRESTIGE – система фасадная теплоизоляционная с минеральной ватой на основе каменного волокна ISOVER Фасад

WEBER.THERM CLINKER – система фасадная теплоизоляционная с минеральной ватой ISOVER и облицовкой клинкерной плиткой

WEBER.THERM MONOROC – система фасадная теплоизоляционная с минеральной ватой и толстым наружным штукатурным слоем

Выбор системы теплоизоляции. Область применения



Больницы, детские сады, школы и др.	Новое строительство	Реконструкция	Высотные здания и сооружения	Коттеджи, малоэтажное строительство	Промышленные здания	Панельные дома	Исторические объекты	Дома, облицованные щелевым кирпичом	Дома из ячеистого бетона	Деревянные дома
-------------------------------------	---------------------	---------------	------------------------------	-------------------------------------	---------------------	----------------	----------------------	-------------------------------------	--------------------------	-----------------

Системы фасадной теплоизоляции

weber.therm		😊	😊	😊	😊	😊	😊		😊	😊	😊
weber.therm min, weber.therm prestige	😊	😊	😊	😊	😊	😊	😊	😊	😊	😊	😊
weber.therm comfort, weber.therm clinker	😊	😊	😊	😊	😊	😊	😊	😊	😊	😊	😊

😊 – рекомендован

Свойства декоративных штукатурок



Минеральная	Акриловая	Силикатно-силиконовая	Силиконовая
weber.min koroed стр. 199	weber.pas akrylat стр. 204	weber.pas extraClean стр. 205	weber.pas silikon стр. 206

Свойства

Паропроницаемость	😊	😞	😊	😐
Эластичность	😞	😊	😐	😊
Водостойкость	😞	😊	😐	😊
Возможность нанесения при сложных погодных условиях	😐	😐	😐	😊
Колеровка	требует окраски	стандартные яркие цвета	стандартные	стандартные

😊 – рекомендован

😐 – пригоден

😞 – ограниченно пригоден

Классификатор. Фасадные материалы и системы теплоизоляции

Материалы для монтажа теплоизоляции и создания базового штукатурного слоя



	weber.therm EPS стр. 196	weber.therm MW стр. 197	weber.therm teplofacade* стр. 198	weber.therm A100 стр. 195	weber.therm S100 стр. 194
Назначение					
Монтаж теплоизоляции	👍	👍	👍	👍	👍
Создание базового штукатурного армированного слоя			👍	👍	👍
Тонкослойное оштукатуривание (до 10 мм)			👍	👍	
Подходящие материалы					
Пенополистирол	👍	👍	👍	👍	👍
Противопожарные расчески из минеральной ваты (сплошное приклеивание)	👍	👍	👍	👍	👍
Минеральная вата (каменная)		👍	👍	👍	👍
Минеральная вата (стеклянная)		👍	👍	👍	👍
Пенополистирол (экструдированный)				👍	👍
Декоративные элементы				👍	👍
Условия					
Температура окружающей среды, °C	+5 ... +30**				
Рекомендованная толщина слоя раствора при монтаже теплоизоляции, мм	≤10 (20***)	≤10 (20***)	10	≤10 (30***)	≤10 (30***)
Рекомендованная толщина при создании базового штукатурного слоя, мм			4–8	3,5–10	
Подходящие основания					
Бетон	👍	👍	👍	👍	👍
Кирпич силикатный	👍	👍	👍	👍	👍
Кирпич керамический	👍	👍	👍	👍	👍
Ячеистый бетон	👍	👍	👍	👍	👍
ГКЛ, ГВЛ	👍	👍	👍	👍	👍
Штукатурка цементная	👍	👍	👍	👍	👍
Штукатурка цементно-известковая	👍	👍	👍	👍	👍
Цоколь				👍	👍
Гидроизоляция (цементная)				👍	👍
Полимерная штукатурка					👍

👍 – рекомендован

* Для малоэтажных домов (не выше 3 этажей).

** weber.therm S100 winter и weber.therm MW winter может применяться при температуре -10 ...+20 °C.

*** Максимально допустимая толщина слоя.

Классификатор. Гидроизоляционные материалы Weber-Deitermann

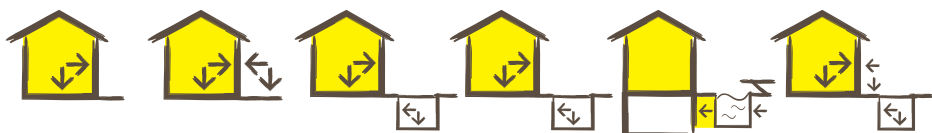

	weber.tec 822 стр. 221	weber.tec 930 стр. 225	weber.tec 824 стр. 224	weber.tec 935 стр. 229	weber.tec Superflex 10 стр. 227	weber.tec 933 стр. 226
	полимерная мастика	цементный гидроизоляционный раствор	цементный эластичный гидроизоляционный раствор	раствор для остановки течей (гидропломба)	битумно-полимерное покрытие для фундамента	универсальный водонепроницаемый раствор
Влажные помещения: душевые, санузлы// перед облицовкой плиткой	👍	👍				👍
Балконы, террасы// перед облицовкой плиткой	👍	👍	👍			👍
Балконы, террасы// промежуточная изоляция под стяжкой		👍	👍		👍	☑
Бассейны, резервуары						
Бассейны//изоляция чаши изнутри перед облицовкой плиткой			👍			☑
Бассейны//изоляция чаши изнутри под полимерным покрытием			👍			☑
Бассейны, заглубленные в грунт// изоляция снаружи		👍	👍		👍	
Резервуары для воды		😊	👍			☑
Резервуары для питьевой воды		👍				☑
Подвалы, фундаменты						
Подвалы внутри//изоляция		👍	👍			☑
Подвалы внутри//быстрая остановка течи				👍		
Подвалы внутри//противокапиллярная отсечка		👍	👍			☑
Фундаменты, подземные части зданий и сооружений//защита от влажности почвы		👍	👍		😊	
Фундаменты, подземные паркинги, подземные части зданий и сооружений// изоляция от воздействия воды под давлением			👍		👍	☑
Фундаментные плиты, полы в подвалах// промежуточная изоляция		👍	😊		👍	☑
Цоколи зданий		👍	😊			
Кровли						
Ремонт плоской битумной кровли						
Защитное покрытие для плоских кровель						
Эксплуатируемые (инверсионные) кровли					👍	☑
Фасады						
Фасадные элементы и покрытия на минеральной основе			👍			

👍 – рекомендован 😊 – пригоден ☑ – в качестве вспомогательного материала

Классификатор. Гидроизоляционные материалы Weber-Deitermann

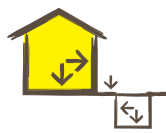

weber.tec 946 стр. 233	weber.tec 911 стр. 231	weber.tec 905 стр. 230	weber.tec 901 стр. 228	weber.prim multi стр. 237	weber.tec 828 DB 75 стр. 222	weber.tec 774 стр. 223
инъекционный гель для противона- капиллярной отсечки	битумная ремонтная мастика	битумное защитное покрытие	битумная универсальная эмульсия	полимерная грунтовка	эластичная гидроизоляци- онная лента	гидрофобизатор для любых минеральных оснований
				☑	☑	
				☑	☑	
			☑	👍	👍	
					☑	
					☑	
	👍		☑		👍	
					👍	
					👍	
👍					👍	
		👍	👍		👍	
			☑		👍	
			☑		👍	
					👍	
	👍	👍	👍			
		👍				
		👍	☑			
						👍

👍 – рекомендован 😊 – пригоден ☑ – в качестве вспомогательного материала

Классификатор. Грунтовки



	weber.prim 801 стр. 236	weber.prim multi стр. 237	weber.vetonit MD 16 стр. 238	weber.prim contact стр. 240	weber.prim Uni стр. 241
Расход на м ²	50–100 мл	75–150 мл	30 мл	250 г	200 г
Фасовка, упаковка	5, 10, 30 л	5, 10 л	3, 10 л	5, 20 кг	25 кг
Сфера применения					
Внутренние работы	👍	👍	👍	👍	👍
Наружные работы	👍	👍	👍		👍
Ключевые свойства					
Снижение впитывающей способности	👍	👍	👍		👍
Увеличение растекаемости полов		👍	👍		
Создание структурной поверхности				👍	👍
Антисептические свойства	👍	👍			👍
Облегчение нанесения декоративных штукатурок					👍
Тонирование поверхности				👍	👍
Тип основания					
Бетон	👍	👍	👍	👍	👍
Кирпичные, цементные, гипсовые	👍	👍	👍	👍	👍
ГКЛ, ГВЛ	👍	👍	👍	👍	👍
Легкий и ячеистый бетон		👍	👍		
Старые, непрочные, мелящиеся основания	👍	👍	👍		
Сильновпитывающие основания	👍	👍	👍		👍
ПГП, ЦСП	👍	👍	👍		👍
Невпитывающие основания	👍			👍	👍
Гипсовая штукатурка (стена/потолок)		👍			👍
Старая краска (акрил)	👍			👍	
Тип наносимого материала					
Полы		👍	👍		
Гидроизоляция weber.tec 822	👍	👍	👍		
Декоративные штукатурки (weber.pas..., weber.min)		👍	👍		👍
Краски	👍	👍	👍		👍
Обойный клей		👍	👍		
Шпаклевки	👍	👍	👍		
Гипсовые штукатурки		👍		👍	
Цементные штукатурки	👍	👍	👍		
Клеи	👍	👍			

👍 — рекомендован

Классификатор. Кладочные и печные растворы



weber. vetonit ML5 стр. 244	weber. vetonit ML5 winter стр. 244	weber. vetonit block стр. 246	weber. vetonit block winter стр. 246	weber. vetonit JSL 5 стр. 247	weber. vetonit ML SAVI стр. 248	weber. vetonit ML TULI стр. 249
--------------------------------------	--	--	--	--	--	--

Кладочные работы						
Кладка наружных стен из силикатного, керамического и клинкерного кирпича с водопоглощением 4–15%	👍	👍				
Кладка внутренних стен из облицовочного кирпича	👍	👍				
Тонкошовная кладка кирпича, блоков из газо- или пенобетона и пазогребневых цементных плит			👍	👍		
Расшивка швов кирпичной кладки на фасадах					👍	
Ремонт швов кирпичной кладки на фасадах					👍	
Печные работы						
Кладка каркасов печей, каминов и дымоходов из керамических кирпичей внутри помещений					👍	
Кладка дымоходов в холодной части чердака и выше кровли	👍	👍				
Кладка топок печей и каминов						👍
Расшивка швов кирпичной кладки на печах и каминах					👍	
Ремонт швов кирпичной кладки на печах и каминах					👍	

Как мировой лидер по производству сухих строительных смесей, имея штат 10 000 сотрудников в более чем 50 странах мира, Weber обладает солидным багажом знаний и опыта, накопленного по всему миру. Все это позволяет нам быстро находить самые лучшие и передовые решения для наших клиентов, где бы они ни находились, сочетая глубокие знания локального рынка и международный опыт.

Weber – мировой лидер по разработке комплексных решений для строительства и реконструкции.



10 000 сотрудников



в 59 странах



производство более чем на 200 заводах



годовой оборот более 2 миллиардов евро

Мы заботимся о людях и об окружающей их среде



Благополучие

В Weber мы заботимся о благополучии людей независимо от того, используют они нашу продукцию в работе или живут в домах, построенных из нашей продукции. Наши решения и услуги нацелены на экономию времени клиентов, поддержание в них чувства уверенности и комфорта.



Поддержка клиента

В Weber мы заботимся о том, что важно для людей. Мы хорошо осведомлены о работе наших клиентов, стараемся соответствовать их потребностям, помогать им в построении успешного и надежного бизнеса. Для этого мы проводим обучение, оказываем консультационную и другие виды поддержки.



Долгосрочность

В Weber мы заботимся о том, чтобы не подвести клиента ни сегодня, ни в будущем. Так как мы осуществляем свою деятельность в строительной отрасли, наши решения разрабатываются на долгие годы. Наша продукция и компоненты тщательно отбираются, не наносят вреда здоровью и безопасны для людей.



we
care*

Переход на **новую упаковку**
в формате **WE CARE**



2017

На заводе Weber в Егорьевске
открылась **новая технологическая**
линия по производству
строительных паст



2016

Переход Weber в России
на новую глобальную концепцию
позиционирования бренда **WE CARE**



2016

Открытие завода и **Центра исследований**
и **развития** Weber в **Егорьевске**



2015

Открытие завода Weber на **Урале**



2012

Saint-Gobain приобретает группу
компаний **Maxit**. Объединенный бренд
получает название **Weber-Vetonit**
и представляет полную линейку
сухих строительных смесей



2008

Начало работы Weber в **России**

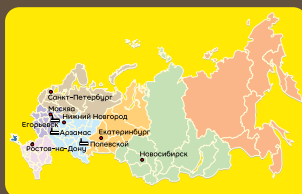

2006

Weber входит в группу
компаний **Saint-Gobain**



1996

Джордж Вебер и
Жан-Батист Брутен
начали производство
фасадных штукатурок
в Париже

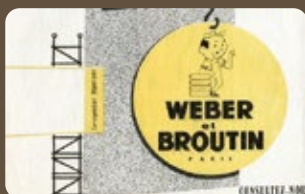

1900

Более

100 ЛЕТ

на рынке
строительных
материалов



Научные разработки и производство материалов

При создании продуктов используются передовые технологии и лучшие разработки мировых научных центров 59 стран, где осуществляет свою деятельность Weber.



Мощная производственная и научно-исследовательская база позволяет компании практически полностью выпускать свой широкий ассортиментный портфель на территории России и создавать более доступные продукты, максимально отвечающие требованиям российского потребителя. Осенью 2015 г. в Подмоскowie был открыт самый крупный в Европе Центр исследований и развития площадью 1430,7 м². Это ультрасовременное здание, объединяющее четыре лаборатории, где высококлассные специалисты не только создают новые продукты с нуля, но и оптимизируют и развивают ассортимент, улучшая качественные характеристики материалов.

Сегодня на территории России действуют уже 3 суперсовременных завода, которые производят продукцию стабильного качества, соответствующую мировым стандартам. В 2016 году открыта технологическая линия, на которой выпускаются строительные пасты: готовые к применению декоративные фасадные штукатурки, краски и грунтовки на основе природных минеральных продуктов и полимерных дисперсий. Все предприятия, спроектированные и оборудованные в соответствии с новейшими технологиями, способны выпускать более 400 тысяч тонн готовой продукции ежегодно. Опытные специалисты осуществляют тщательный контроль качества исходного сырья и каждой партии сухих смесей.



Материалы Weber долговечны и безопасны для здоровья человека и окружающей среды, а также отмечены знаком экологической маркировки EcoMaterial.





Продукция

Ассортимент Weber включает все группы материалов и систем, необходимых для ремонта и строительства:

- штукатурки и шпаклевки
- материалы для выравнивания и устройства полов
- материалы для облицовки плиткой
- фасадные материалы и системы теплоизоляции
- материалы для гидроизоляции
- специальные и кладочные растворы.

Техническая поддержка

Мы готовы обеспечить выезд на строительные объекты технических специалистов нашей компании для обучения, консультации и практической демонстрации материалов. Оказываем консультационную помощь проектным организациям в выборе обоснований конструктивно-технологических решений. Предоставляем полный пакет технической документации, инструкций по нанесению и монтажу.



Обучение

Мы проводим обучающие семинары и тренинги как на базе Академии Сен-Гобен в Москве, так и непосредственно на стройплощадках в разных городах России. Специально разработанные курсы строятся на сочетании теоретических знаний и практических мастер-классов. Участниками обучения могут стать как практикующие специалисты разных строительных профессий, так и архитекторы и проектировщики.

Профи Клуб Сен-Гобен

Мы приглашаем профессиональных строителей, бригадиров и прорабов в Профи Клуб Сен-Гобен, где они:

- получают отличные подарки за покупки
- проходят обучение
- участвуют в специальных встречах Профи Клуба
- тестируют новинки и получают техническую поддержку на объектах

Подробности на сайте: zabota-weber.ru



Мы позаботились обо всем



www.vetonit.weber

Посетив наш корпоративный сайт, вы можете:

- подобрать наиболее подходящий материал
- найти полную информацию по интересующему вас продукту
- получить необходимую техническую документацию
- записаться на тренинг в Академию Сен-Гобен
- задать вопрос специалистам компании

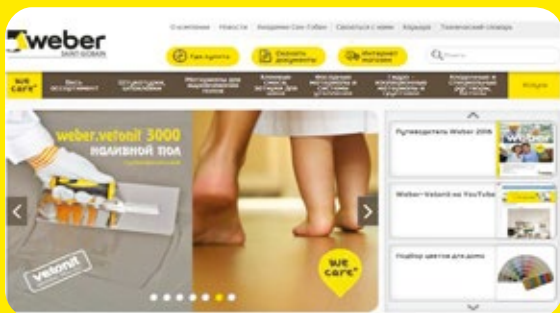

Мобильное приложение Weber

Приложение Weber будет полезно как профессионалам отрасли, так и тем, кто приступает к ремонту или строительству самостоятельно. Включает в себя:

- описание продуктов
- профессиональные советы
- видеоинструкции
- возможность подобрать идеальный фасад
- контактные данные для связи с менеджером или ближайшим дистрибьютором

Скачивайте приложение – делайте правильный ремонт с Weber!

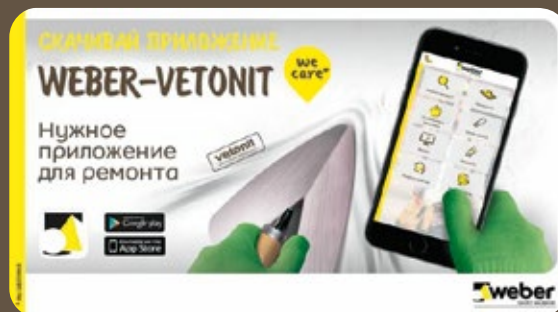

Канал YouTube YouTube SGWeberVetonitRUS

- видеоинструкции по использованию продуктов Weber
- варианты применения продуктов Weber в программах о ремонте
- ролики о компании



Интернет-магазин «Сен-Гобен» – это:

- комплексные ремонтно-строительные решения для формирования комфортного жизненного пространства
- все материалы Weber в одном месте
- гарантия качества от производителя

Сайт отличается простотой, удобной навигацией и содержит подробную информацию о представленных стройматериалах.

shop.saint-gobain.ru



Горячая линия 8 800 234 01 31

По всей России работает бесплатная горячая линия для экспертного ответа на ваши вопросы.

Системные решения. Задачи и решения

Системное решение «Оштукатуренный фасад».....	8
Системное решение «Спальня»	10
Системное решение «Кухня»	14
Системное решение «Ванная комната»	16
Системное решение «Балкон»	18
Выровнять стены и потолки под покраску в сухих помещениях.....	20
Выровнять стены и потолки под покраску во влажных помещениях.....	22
Выровнять стены из разнородных материалов под финишную отделку.....	24
Выровнять стены и потолки из гипсокартонных плит под оклейку обоями или покраску в сухих помещениях.....	26
Подготовить уже окрашенную поверхность под оклейку обоями в сухих помещениях.....	28
Быстро выполнить декоративную отделку потолка.....	30
Быстро сделать стяжку пола.....	32
Уложить линолеум на бетонное основание	34
Выровнять пол под ламинат.....	36
Выровнять пол под паркетную доску.....	38
Сделать пол в ванной с душевой кабиной	40
Сделать теплый пол в коттедже	42
Утеплить пол на балконе.....	44
Сделать тонкий звукоизоляционный пол	46
Выровнять пол со значительными перепадами	48
Выполнить плиточную облицовку пола с подогревом.....	50
Уложить крупноформатную плитку внутри помещения.....	52
Выполнить укладку новой плитки, не удаляя старую	54
Уложить плитку при пониженной температуре (ниже +5 °С).....	56
Смонтировать мрамор или стеклянную мозаику.....	58
Смонтировать натуральный камень на цоколь здания	60
Уложить плитку на деревянный пол в прихожей или на кухне и получить звукоизолирующий пол.....	62
Утеплить и защитить цоколь здания (Облицовка плиткой).....	64
Утеплить и защитить цоколь здания (Декоративная мозаичная штукатурка).....	66
Утеплить каркасно-щитовой дом.....	68
Отремонтировать систему фасадной теплоизоляции	70
Выполнить примыкание системы теплоизоляции к окну	72
Отремонтировать трещины на фасаде здания	74
Оштукатурить дом из ячеистого бетона	76
Выполнить фасад здания с декоративно-защитной отделкой.....	78
Оштукатурить ветхий фасад здания.....	80
Защитить фасад здания от образования плесени.....	82
Выполнить монтаж системы теплоизоляции зимой.....	84
Утеплить фасад и создать декоративную поверхность, имитирующую фактуру дерева	86
Утеплить фасад и создать декоративную поверхность, имитирующую кирпичную кладку наружной стены.....	88
Выполнить гидроизоляцию и облицовку плиткой во влажных помещениях	90
Выполнить гидроизоляцию фундамента.....	92
Выполнить гидроизоляцию и ремонт внутренних стен подвала	94
Выполнить гидроизоляцию и облицовку плитками плавательного бассейна.....	96
Выполнить кладку из цветного облицовочного кирпича.....	98
Выполнить кладку печей и каминов.....	100
Выполнить кладку лицевого кирпича в зимних условиях	102

Указатель

Продукты

Штукатурки и шпаклевки ● 104

Штукатурки	
weber.vetonit profi gyps.....	106
weber.vetonit mech gyps.....	107
weber.vetonit TT.....	108
weber.vetonit TT40.....	109
Шпаклевки	
weber.vetonit VH, weber.vetonit VH Grey.....	110
weber.vetonit KR.....	111
weber.vetonit JS.....	111
weber.vetonit LR pasta.....	112
weber.vetonit LR Fine.....	112
weber.vetonit LR+.....	113

Полы ● 116

weber.vetonit 5700.....	123
weber.vetonit 5000.....	124
weber.vetonit 6000.....	125
weber.vetonit 4400.....	126
weber.vetonit fast 4000.....	127
weber.vetonit 4100.....	128
weber.vetonit 4350.....	129
weber.vetonit 3100.....	131
weber.vetonit 3000.....	132
weber.vetonit S06 (ремонтная смесь).....	133
weber.floor 4955 dB-mat (звукоизолирующая подложка).....	134
weber.floor 145.....	135
weber.floor 4960.....	135
weber.floor level marker.....	135

Плиточные клеи ● 138

weber.vetonit optima.....	143
weber.vetonit easy fix.....	144
weber.vetonit granit fix.....	145
weber.vetonit mosaic.....	146
weber.vetonit profi plus.....	147
weber.vetonit ultra fix.....	148
weber.vetonit ultra fix winter.....	149
weber.vetonit mramor.....	150
weber.vetonit PROF.....	151
weber.vetonit decor.....	152

Фасадные материалы ● 154

weber.therm S100, weber.therm S100 winter.....	194
weber.therm A100.....	195
weber.therm EPS.....	196
weber.therm MW, weber.therm MW winter.....	197
weber.therm teplofacade.....	198
weber.min koroed.....	199
weber.stuk cement, weber.stuk cement winter.....	200
weber.rend facade.....	201
weber.vetonit 414.....	202
weber.stuk 411.....	203
weber.pas akrylat.....	204
weber.pas extraClean.....	205
weber.pas silikon.....	206
weber.min, weber.min winter.....	207
weber.pas silikon brick.....	208
weber.pas silikon wood.....	209
weber.pas marmolit.....	210
weber.ton silikat.....	211
weber.ton micro V.....	212
weber.ton akrylat.....	213

Гидроизоляция ● 218

weber.tec 822.....	221
weber.tec 828 DB 75.....	222
weber.tec 774.....	223
weber.tec 824.....	224
weber.tec 930.....	225
weber.tec 933.....	226
weber.tec Superflex 10.....	227
weber.tec 901.....	228
weber.tec 935.....	229
weber.tec 905.....	230
weber.tec 911.....	231
weber.vetonit REP 45.....	232
weber.tec 946.....	233

Грунтовки ● 234

weber.prim 801.....	236
weber.prim multi.....	237
weber.vetonit MD 16.....	238
weber.prim contact.....	240
weber.prim Uni.....	241

Кладочные растворы ● 242

weber.vetonit ML 5, weber.vetonit ML 5 winter.....	244
weber.vetonit block, weber.vetonit block winter.....	246
weber.vetonit JSL 5.....	247
weber.vetonit ML SAVI.....	248
weber.vetonit ML TULI.....	249

Надежный клей Weber
любит тепло, держит крепко



we care*



weber.vetonit

granit fix

- ☉ **Комфортно**
Подходит для системы «Теплый Пол».
- ☉ **Надежно**
Высокая адгезия к маловпитывающим облицовочным материалам.
- ☉ **Универсально**
Для работ внутри и снаружи зданий.
- ☉ **Удобно**
Подходит для керамической, клинкерной, керамогранитной плитки и искусственного камня.



* Збота — наша работа

Мы в компании «Weber» считаем, что в строительной индустрии важнее всего **заботиться о людях** и об **окружающей их среде**



Благополучие

Мы заботимся о благополучии людей



Поддержка клиента

Мы заботимся о том, что важно для людей

we
care*

Долгосрочность

Мы заботимся о том, чтобы не подвести клиента ни сегодня, ни в будущем



Санкт-Петербург 8 (812) 337-51-51
Москва 8 (495) 640-51-51
Краснодар 8 (861) 203-51-51

Бесплатный телефон по России
8 (800) 333 51 51
slavdom.ru

не для продажи



* Збота - наша работа